

DELTA

Розетки и выключатели

Каталог ET D1 · 2012



VDE
VERBAND DER ELEKTROTECHNIK
ELEKTRONIK INFORMATIKTECHNIK & V.

Содержащиеся в этом каталоге продукты и системы разработаны и произведены под управлением системы качества, соответствующей стандарту DIN EN ISO 9001:2000 и сертифицированной VDE.

Дизайн	i-system компоненты	i-system IP20, IP44, базовые компоненты		1
		DELTA line IP20, IP44		2
		DELTA vita IP20, IP44 <i>снимается с производства</i>		3
		DELTA miro IP20, IP44		4
	DELTA profil IP20		5	
	DELTA style IP20, IP44		6	
	DELTA natur IP20		7	
	m-system IP20, для i-system / DELTA profil / DELTA style		8	
	Серии для открытой установки IP44, IP68		9	
	Функции	Клавишные и кнопочные выключатели/Диммеры		10
Устройство управления жалюзи			11	
Подключение коммуникационных систем			12	
Датчики дыма			13	
Техническая информация			14	
Приложение			15	

Общие сведения

Описание данных для заказа

Обзор

Описание данных для выбора и заказа

Минимальное Количество / Количество в коробке (МК/упак)

- Первое число в комбинации МК/упак показывает минимальное количество, которое можно заказать. Вы можете заказать это количество или кратное ему.
- Второе число в комбинации МК/упак показывает количество единиц продукции, содержащихся в большой упаковке (например в гофрокоробе). Вы должны заказать это или кратное ему количество, если хотите получить продукцию в большой упаковке.

Пример:

МК/упак	Описание
1	Вы можете заказать одну штуку или кратное количество.
5	Для примера, 5 штук упакованы в упаковке. В связи с тем, что упаковка не может быть вскрыта, вы можете заказать только количество кратное 5 штукам, то есть: 5, 10, 15, 20 и т.д.
5/100	Одна коробка содержит, для примера, 20 упаковок, то есть в коробке находится 100 штук. Заказывая 220 шт. вы получите: две коробки по 100 шт (= 200 шт.) и 4 упаковки по 5 шт (= 20 шт.).

Примеры

№ для заказа	МК/ упак	№ для заказа	МК/ упак
5TA2 108	1/10 шт	5TG2 497	1 компл.*

МК/упак: 1 = минимальный заказ/ 10 = количество в коробке

МК/упак: минимальный заказ – один комплект

* количество штук в комплекте приведено в каталоге при описании заказного номера

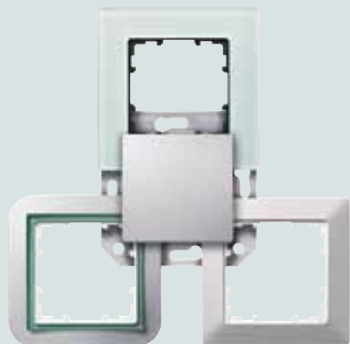

1/2	Введение
1/5	Клавишные и кнопочные выключатели
1/10	Электрические розетки
1/17	Интернациональные электрические розетки
1/18	Управление жалюзи
1/22	Управление освещением
1/23	Суппорт m-system для DELTA line, DELTA vita и DELTA miro
1/24	Подключение коммуникационных систем
1/26	TV / RF / SAT
1/26	Уравнивание потенциалов
1/27	Программа для школьных помещений
1/28	Прочее
1/30	Принадлежности и запасные части

Введение

Обзор

Расцветки и внешний вид i-system

Рамки в дизайне DELTA line



титаново-белый



электро-белый



алюминиевый металл



черный металл

Рамки и цветные элементы в дизайне DELTA vita

Снимается с производства

титаново-
белый/красный/
титаново-белыйалюминиевый
металлик/зеленый/
алюминиевый металлчерный металл/хром/
черный металлзолото/золото/
титаново-белый**Цветные элементы**платина/хром/золото/темно-красный/темно-синий/
зеленый/красный/синий/оранжевый/желтый/титаново-белый



NEW
DELTA miro Artist/ янтарь
титаново-белый



NEW
DELTA miro Artist/ черный
рояль



NEW
DELTA miro Artist/ чили

Рамки – ручная
роспись



DELTA miro glass/
титаново-белый



DELTA miro aluminum/
титаново-белый



DELTA miro wood/
алюминиевый металлик



DELTA miro color/
титаново-белый

Назначение программы DELTA i-system

- все компоненты программы DELTA i-system комбинируются
- с рамками программы DELTA line
 - с рамками программы DELTA miro
 - с рамками и цветными вставками программы DELTA vita
 - с рамками программы DELTA miro.

Взаимозаменяемость и комбинационные возможности компонентов DELTA i-system с программами DELTA line, DELTA vita и DELTA miro

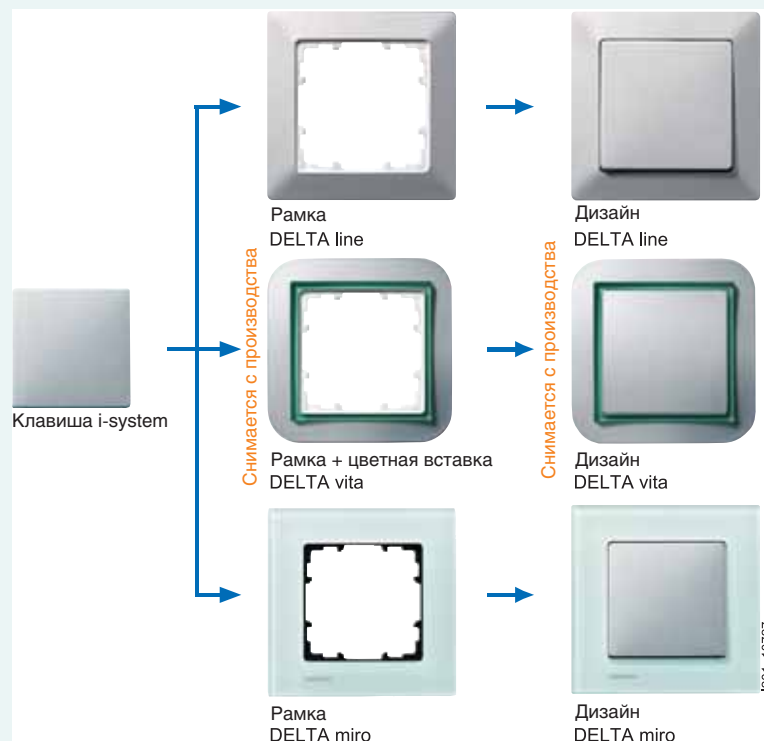

Введение

Комбинированные винты для отвертки Torx T10 и шлицевой отвертки



Электрические части выключателей и розеток оснащены новыми комбинированными винтами, начиная с 11/2008.

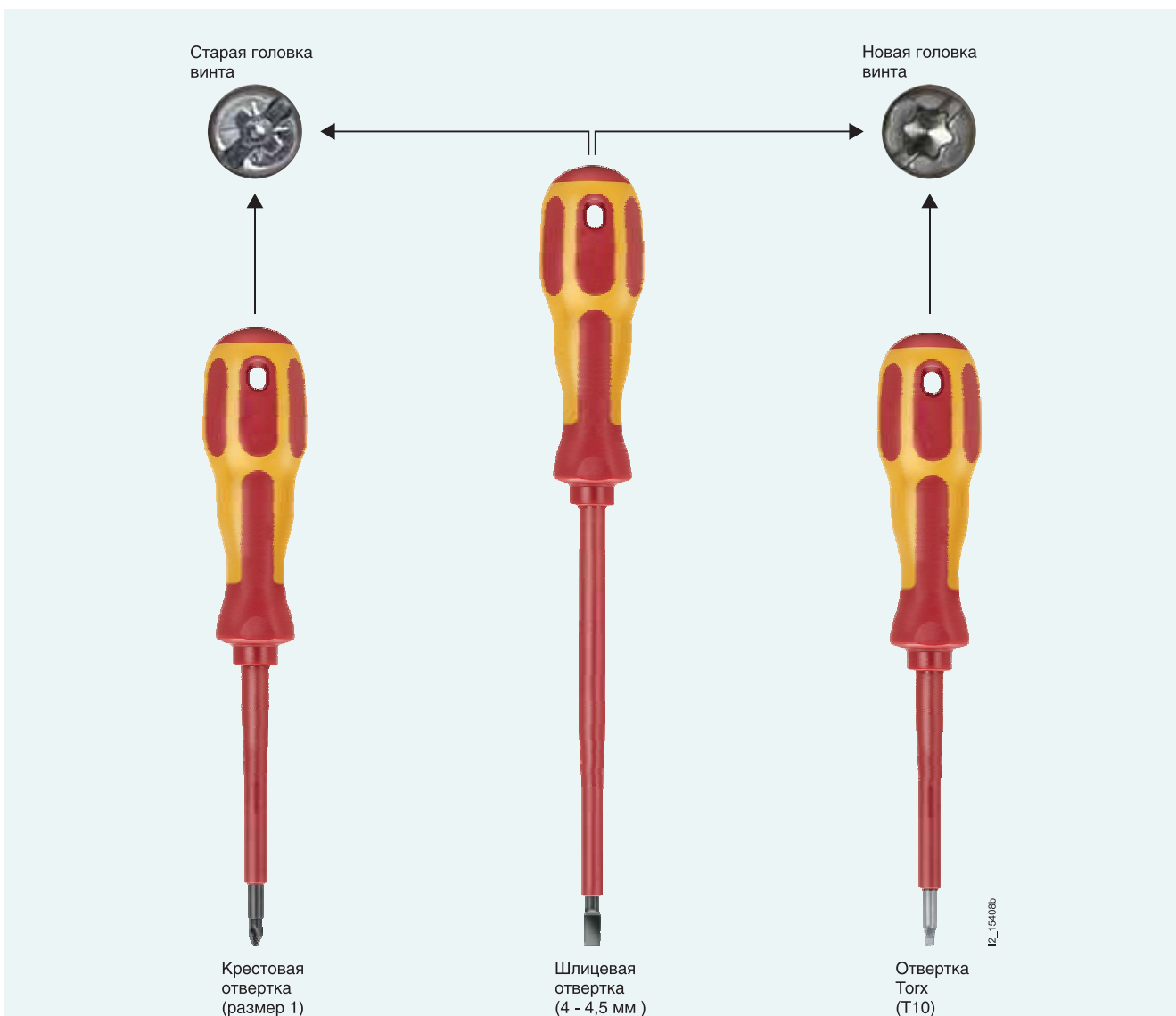





Использование различных типов отверток для старых и новых типов винтов

Клавишные и кнопочные выключатели





Данные для выбора и заказа

Исполнение			№ для заказа	МК*/упак.
Общие сведения				
<ul style="list-style-type: none"> Размер клавиш: 55 мм x 55 мм Степень защиты: IP20 				
Комментарий				
<ul style="list-style-type: none"> цвет алюмин. металл. идентичен цвету серебро (DELTA profil) цвет черный металл. идентичен цвету антрацит (DELTA profil) 				
Комментарий				
<ul style="list-style-type: none"> удлинительные распорки, см. ... 				
		Раздел	Стр.	
		Функции / Клав. и кноп. выключатели/диммеры/ Принадлежности	10/16	
		Дизайн / DELTA line	2/5	
<ul style="list-style-type: none"> все представленные здесь клавиши могут комбинироваться с рамками прогр. DELTA line, см. ... все представленные здесь клавиши могут комбинироваться с рамками и цветными вставками программы DELTA vita, смотри 		Дизайн / DELTA vita	2/5	
<ul style="list-style-type: none"> все представленные здесь клавиши могут комбинироваться с рамками прогр. DELTA miro, см. ... 		Дизайн / DELTA miro	3/5	
<ul style="list-style-type: none"> IP44 для клавиш достигается при помощи комплекта IP44 для клавиш, смотри ... 		Принадлежности и запасные части	1/30	
			5TG4 324	1/10 компл.
Клавиша, нейтральная				
Варианты				
<ul style="list-style-type: none"> титаново-белый (аналог RAL 9010) электро-белый (RAL 1013) алюминиевый металл. (аналог RAL 9006) черный металл. (аналог RAL 7016) янтарь (аналог RAL 1036 Z) черный рояль (аналог RAL 9005) NEU чили (аналог RAL 3020) NEU 				
		Раздел	Стр.	
		Функции / Клав. и кноп. выключатели/диммеры	10/3	
		то же	10/4	
		то же	10/4	
		то же	10/9	
		то же	10/10	
			5TG6 201	1/10 шт.
			5TG6 271	1/10 шт.
			5TG6 241	1/10 шт.
			5TG6 221	1/10 шт.
			5TG6 221-0	1/10 шт.
			5TG6 221-1	1 шт.
			5TG6 221-2	1 шт.
Электрическая часть				
		Раздел	Стр.	
		Функции / Клав. и кноп. выключатели/диммеры	10/3	
		то же	10/4	
		то же	10/4	
		то же	10/9	
		то же	10/10	
			5TA2 156	1/10 шт.
			5TA2 117	1/10 шт.
			5TA2 151	1/10 шт.
			5TD2 120	1/10 шт.
			5TD2 123	1/10 шт.
Клавиша, с символом "Звонок"				
Варианты				
<ul style="list-style-type: none"> титаново-белый (аналог RAL 9010) электро-белый (RAL 1013) алюминиевый металл. (аналог RAL 9006) черный металл. (аналог RAL 7016) 				
		Раздел	Стр.	
		Функции / Клав. и кноп. выключатели/диммеры	10/9	
		то же	10/10	
			5TG6 207	1/10 шт.
			5TG6 277	1/10 шт.
			5TG6 247	1/10 шт.
			5TG6 227	1/10 шт.
Электрическая часть				
		Раздел	Стр.	
		Функции / Клав. и кноп. выключатели/диммеры	10/9	
		то же	10/10	
			5TD2 120	1/10 шт.
			5TD2 123	1/10 шт.
Клавиша, с символом "Ключ"				
Варианты				
<ul style="list-style-type: none"> титаново-белый (аналог RAL 9010) электро-белый (RAL 1013) алюминиевый металл. (аналог RAL 9006) черный металл. (аналог RAL 7016) 				
		Раздел	Стр.	
		Функции / Клав. и кноп. выключатели/диммеры	10/9	
		то же	10/10	
			5TG6 208	1/10 шт.
			5TG6 278	1/10 шт.
			5TG6 248	1/10 шт.
			5TG6 228	1/10 шт.
Электрическая часть				
		Раздел	Стр.	
		Функции / Клав. и кноп. выключатели/диммеры	10/9	
		то же	10/10	
			5TD2 120	1/10 шт.
			5TD2 123	1/10 шт.
Клавиша, с символом I/O				
Варианты				
<ul style="list-style-type: none"> титаново-белый (аналог RAL 9010) электро-белый (RAL 1013) алюминиевый металл. (аналог RAL 9006) черный металл. (аналог RAL 7016) 				
		Раздел	Стр.	
		Функции / Клав. и кноп. выключатели/диммеры	10/5	
		то же	10/5	
		то же	10/5	
			5TG6 202	1/10 шт.
			5TG6 272	1/10 шт.
			5TG6 242	1/10 шт.
			5TG6 222	1/10 шт.
Электрическая часть				
		Раздел	Стр.	
		Функции / Клав. и кноп. выключатели/диммеры	10/5	
		то же	10/5	
		то же	10/5	
			5TA2 112	1/10 шт.
			5TA2 162	1/10 шт.
			5TA2 153	1/10 шт.







Клавишные и кнопочные выключатели

Исполнение				№ для заказа	МК*/упак.	
 5TG6 200	Клавиша, с окошком					
	Варианты					
	<ul style="list-style-type: none"> титаново-белый (аналог RAL 9010) электро-белый (RAL 1013) алюминиевый металлик (аналог RAL 9006) черный металлик (аналог RAL 7016) янтарь (аналог RAL 1036) NEU черный рояль (аналог RAL 9005) NEU чили (аналог RAL 3020) NEU 			5TG6 200 5TG6 270 5TG6 240 5TG6 220 5TG6 220-0 5TG6 220-1 5TG6 220-2	1/10 шт. 1/10 шт. 1/10 шт. 1/10 шт. 1/10 шт. 1/10 шт. 1/10 шт.	
	Электрическая часть	Раздел	Стр.			
	• выключатель с контролем отключения	<i>Функции / Клав. и кноп. выключатели/диммеры</i>	10/6	5TA2 150	1/10 шт.	
	• контрольный выключатель, 1ПК	<i>то же</i>	10/6	5TA2 108	1/10 шт.	
	• кнопочный выключатель, 1 НО, с отдельной N-клеммой	<i>то же</i>	10/9	5TD2 116	1/10 шт.	
	• кнопочный выключатель, 1 ПК, с отдельной N-клеммой	<i>то же</i>	10/10	5TD2 117	1/10 шт.	
	• кнопочный выключатель с квитиowaniem сигнала	<i>то же</i>	10/10	5TD2 114	1/10 шт.	
	• универсальный выключатель	<i>то же</i>	10/3	5TA2 156	1/10 шт.	
• перекрестный выключатель	<i>то же</i>	10/4	5TA2 117	1/10 шт.		
• однополюсный выключатель	<i>то же</i>	10/4	5TA2 151	1/10 шт.		
• кнопочный выключатель, 1 НО	<i>то же</i>	10/9	5TD2 120	1/10 шт.		
• кнопочный выключатель, 1 ПК	<i>то же</i>	10/10	5TD2 123	1/10 шт.		
 5TG6 206	Клавиша, с символом "Свет" и окошком					
	Варианты					
	<ul style="list-style-type: none"> титаново-белый (аналог RAL 9010) электро-белый (RAL 1013) алюминиевый металлик (аналог RAL 9006) черный металлик (аналог RAL 7016) 			5TG6 206 5TG6 276 5TG6 246 5TG6 226	1/10 шт. 1/10 шт. 1/10 шт. 1/10 шт.	
	Электрическая часть	Раздел	Стр.			
	• универсальный выключатель	<i>Функции / Клав. и кноп. выключатели/диммеры</i>	10/3	5TA2 156	1/10 шт.	
	• перекрестный выключатель	<i>то же</i>	10/4	5TA2 117	1/10 шт.	
	• однополюсный выключатель	<i>то же</i>	10/4	5TA2 151	1/10 шт.	
	• кнопочный выключатель, 1 НО	<i>то же</i>	10/9	5TD2 120	1/10 шт.	
	• выключатель с контролем отключения	<i>то же</i>	10/6	5TA2 150	1/10 шт.	
	• контрольный выключатель, 1ПК	<i>то же</i>	10/6	5TA2 108	1/10 шт.	
• кнопочный выключатель, 1 НО, с отдельной N-клеммой	<i>то же</i>	10/9	5TD2 116	1/10 шт.		
• кнопочный выключатель, 1 ПК, с отдельной N-клеммой	<i>то же</i>	10/10	5TD2 117	1/10 шт.		
• кнопочный выключатель с квитиowaniem сигнала	<i>то же</i>	10/10	5TD2 114	1/10 шт.		
 5TG6 218	Клавиша, с символом "Выдержка времени" и окошком					
	Варианты					
	<ul style="list-style-type: none"> титаново-белый (аналог RAL 9010) электро-белый (RAL 1013) алюминиевый металлик (аналог RAL 9006) черный металлик (аналог RAL 7016) 			5TG6 218 5TG6 288 5TG6 258 5TG6 238	1/10 шт. 1/10 шт. 1/10 шт. 1/10 шт.	
	Электрическая часть	Раздел	Стр.			
	• выключатель с выдержкой времени на отключение	<i>Функции / Клав. и кноп. выключатели/диммеры</i>	10/14	5TT1 210	1 шт.	
	 5TG6 216	Клавиша, с символом "Время" и окошком				
		Варианты				
		<ul style="list-style-type: none"> титаново-белый (аналог RAL 9010) электро-белый (RAL 1013) алюминиевый металлик (аналог RAL 9006) черный металлик (аналог RAL 7016) 			5TG6 216 5TG6 286 5TG6 256 5TG6 236	1/10 шт. 1/10 шт. 1/10 шт. 1/10 шт.
		Электрическая часть	Раздел	Стр.		
		• таймер	<i>Функции / Клав. и кноп. выключатели/диммеры</i>	10/7	5TT1 200	1 шт.



Клавишные и кнопочные выключатели

Исполнение				№ для заказа	МК*/упак.	
 5TG6 210	Клавиша, с полем для надписи					
	Варианты					
	<ul style="list-style-type: none"> • титаново-белый (аналог RAL 9010) • электро-белый (RAL 1013) • алюминиевый металлик (аналог RAL 9006) • черный металлик (аналог RAL 7016) 				5TG6 210 5TG6 280 5TG6 250 5TG6 230	1/10 шт. 1/10 шт. 1/10 шт. 1/10 шт.
	Электрическая часть	Раздел	Стр.			
	• кнопочный выключатель, 1 НО	<i>Функции / Клав. и кноп. выключатели/диммеры</i>	10/9		5TD2 120	1/10 шт.
	• универсальный выключатель	<i>то же</i>	10/3		5TA2 156	1/10 шт.
	• перекрестный выключатель	<i>то же</i>	10/4		5TA2 117	1/10 шт.
	• однополюсный выключатель	<i>то же</i>	10/4		5TA2 151	1/10 шт.
	• кнопочный выключатель, 1 ПК	<i>то же</i>	10/10		5TD2 123	1/10 шт.
	Комментарий	Раздел	Стр.			
комплект пиктограмм 5TG1 136 заказывается отдельно, смотри ...			Принадлежности и запасные части	1/30	5TG1 136	1 шт.
 5TG6 215	Клавиша, с символом "Звонок" и полем для надписи					
	Варианты					
	<ul style="list-style-type: none"> • титаново-белый (аналог RAL 9010) • электро-белый (RAL 1013) 				5TG6 215 5TG6 285	1/10 шт. 1/10 шт.
	Электрическая часть	Раздел	Стр.			
	• кнопочный выключатель, 1 НО	<i>Функции / Клав. и кноп. выключатели/диммеры</i>	10/9		5TD2 120	1/10 шт.
	• кнопочный выключатель, 1 ПК	<i>то же</i>	10/10		5TD2 123	1/10 шт.
 5TG6 211	Клавиша, с полем для надписи и окошком					
	Варианты					
	<ul style="list-style-type: none"> • титаново-белый (аналог RAL 9010) • электро-белый (RAL 1013) • алюминиевый металлик (аналог RAL 9006) • черный металлик (аналог RAL 7016) 				5TG6 211 5TG6 281 5TG6 251 5TG6 231	1/10 шт. 1/10 шт. 1/10 шт. 1/10 шт.
	Электрическая часть	Раздел	Стр.			
	• выключатель с контролем отключения	<i>Функции / Клав. и кноп. выключатели/диммеры</i>	10/6		5TA2 150	1/10 шт.
	• контрольный выключатель, 1ПК	<i>то же</i>	10/6		5TA2 108	1/10 шт.
	• кнопочный выключатель, 1 НО, с отдельной N клеммой	<i>то же</i>	10/9		5TD2 116	1/10 шт.
	• кнопочный выключатель, 1 ПК, с отдельной N клеммой	<i>то же</i>	10/10		5TD2 117	1/10 шт.
	• кнопочный выключатель с квитированием сигнала	<i>то же</i>	10/10		5TD2 114	1/10 шт.
	• универсальный выключатель	<i>то же</i>	10/3		5TA2 156	1/10 шт.
	• перекрестный выключатель	<i>то же</i>	10/4		5TA2 117	1/10 шт.
	• однополюсный выключатель	<i>то же</i>	10/4		5TA2 151	1/10 шт.
	• кнопочный выключатель, 1 НО	<i>то же</i>	10/9		5TD2 120	1/10 шт.
• кнопочный выключатель, 1 ПК	<i>то же</i>	10/10		5TD2 123	1/10 шт.	
Комментарий	Раздел	Стр.				
Выключатель с контролем отключения 5T A2 150 может использоваться в качестве аварийного выключателя системы отопления. Необходимый для этого шильдик 5TG1 138 заказывается отдельно, смотри			Принадлежности и запасные части	1/30	5TG1 138	1 шт.
Комментарий						
Нашу бесплатную программу для создания надписей можно скачать: www.siemens.de/beschriftungstool						
 5TG1 138						

Клавишные и кнопочные выключатели





Исполнение				№ для заказа	МК*/упак.
	Клавиша, двойная, нейтральная				
	Варианты				
	<ul style="list-style-type: none"> титаново-белый (аналог RAL 9010) электро-белый (RAL 1013) алюминиевый металллик (аналог RAL 9006) черный металллик (аналог RAL 7016) янтарь (аналог RAL 1036) Z черный рояль (аналог RAL 9005)  чили (аналог RAL 3020)  			5TG6 205 5TG6 275 5TG6 245 5TG6 225 5TG6 225-0 5TG6 225-1 5TG6 225-2	1/10 шт. 1/10 шт. 1/10 шт. 1/10 шт. 1/10 шт. 1 шт. 1/10 шт.
5TG6 205	Электрическая часть	Раздел	Стр.		
	• 2-клавишный выключатель, 2ПК	Функции / Клав. и кноп. выключатели/диммеры	10/7	5TA2 118	1/10 шт.
	• 2-клавишный выключатель	то же	10/8	5TA2 155	1/10 шт.
	• 2-клавишный кнопочный выключатель, 1 HO, 1 ПК	то же	10/11	5TD2 115	1/10 шт.
	• 2-клав. кнопочн. выключат., 2 HO	то же	10/11	5TD2 111	1/10 шт.
	Клавиша, двойная, с символами Вверх/Вниз				
	Варианты				
	<ul style="list-style-type: none"> титаново-белый (аналог RAL 9010) электро-белый (RAL 1013) алюминиевый металллик (аналог RAL 9006) черный металллик (аналог RAL 7016) 			5TG6 214 5TG6 284 5TG6 254 5TG6 234	1/10 шт. 1/10 шт. 1/10 шт. 1/10 шт.
5TG6 214	Электрическая часть	Раздел	Стр.		
	• жалюзийный выключатель с электр. и мех. блокировкой	Функции / Устройство управления жалюзи	11/2	5TA2 154	1/10 шт.
	• кнопочный жалюзийный выкл., с электрической блокировкой	то же	11/2	5TA2 114	1/10 шт.
	Клавиша, двойная, с окошком				
	Варианты				
	<ul style="list-style-type: none"> титаново-белый (аналог RAL 9010) электро-белый (RAL 1013) алюминиевый металллик (аналог RAL 9006) черный металллик (аналог RAL 7016) 			5TG6 204 5TG6 274 5TG6 244 5TG6 224	1/10 шт. 1/10 шт. 1/10 шт. 1/10 шт.
5TG6 204	Электрическая часть	Раздел	Стр.		
	• двухклавишный выключатель	Функции / Клав. и кноп. выключатели/диммеры	10/8	5TA2 155	1/10 шт.
	• двухклавишный кнопочный выключатель, 2 HO	то же	10/11	5TD2 111	1/10 шт.
	Клавиша, двойная, с полем для надписи				
	Варианты				
	<ul style="list-style-type: none"> титаново-белый (аналог RAL 9010) электро-белый (RAL 1013) алюминиевый металллик (аналог RAL 9006) черный металллик (аналог RAL 7016) 			5TG6 212 5TG6 282 5TG6 252 5TG6 232	1/10 шт. 1/10 шт. 1/10 шт. 1/10 шт.
5TG6 212	Электрическая часть	Раздел	Стр.		
	• двухклавишный выключатель, 2ПК	Функции / Клав. и кноп. выключатели/диммеры	10/11	5TA2 118	1/10 шт.
	• двухклавишный выключатель	то же	10/11	5TA2 155	1/10 шт.
	• 2-клав. кноп. выкл., 1 HO, 1 ПК	то же	10/11	5TD2 115	1/10 шт.
	• 2-клав. кноп. выкл., 2 HO	то же	10/11	5TD2 111	1/10 шт.
	• жалюзийный выключатель с электро и механич. блокировкой	Функции / Устройство управления жалюзи	11/2	5TA2 154	1/10 шт.
	• кнопочный жалюзийный выключатель, с эл. блокировкой	то же	11/2	5TA2 114	1/10 шт.
	Клавиша, двойная, с полем для надписи и окошком				
	Варианты				
	<ul style="list-style-type: none"> титаново-белый (аналог RAL 9010) электро-белый (RAL 1013) алюминиевый металллик (аналог RAL 9006) черный металллик (аналог RAL 7016) 			5TG6 213 5TG6 283 5TG6 253 5TG6 233	1/10 шт. 1/10 шт. 1/10 шт. 1/10 шт.
5TG6 213	Электрическая часть	Раздел	Стр.		
	• двухклавишный выключатель	Функции / Клав. и кноп. выключатели/диммеры	10/8	5TA2 155	1/10 шт.
	Комментарий	Раздел	Стр.		
	комплект пиктограмм 5TG1 137 заказывается отдельно, смотри ...	Принадлежности и запасные части	1/30	5TG1 137	1 шт.

Клавишные и кнопочные выключатели

Исполнение				№ для заказа	МК*/упак.
	Клавиша, со шнуром длина шнура ок. 2 м				
	Варианты				
	<ul style="list-style-type: none"> • титаново-белый (аналог RAL 9010) • электро-белый (RAL 1013) 			5TG6 217 5TG6 287	1/10 шт. 1/10 шт.
	Электрическая часть	Раздел	Стр.		
<ul style="list-style-type: none"> • кнопочный выключатель, 1 НО • кнопочный выключатель, 1 ПК 	<i>Функции / Клав. и кноп. выключатели/диммеры то же</i>	10/9	5TD2 120	1/10 шт.	
		10/10	5TD2 123	1/10 шт.	
5TG6 217		Выключатель для гостиничных карточек, с подсветкой и полем для надписи			
<ul style="list-style-type: none"> • накладка 62 мм x 62 мм • для карточек до 54 x 85 мм, толщиной 0,7 – 1,0 мм • при введении карточки в корпус выключателя замыкается механический контакт • в состав входит электрическая часть кнопочного выключателя, 1 ПК, с отдельной N-клеммой (5TD2 117) включая лампу тлеющего разряда (5TG7 332) 					
Варианты					
<ul style="list-style-type: none"> • титаново-белый (RAL 9010) • электро-белый (RAL 1013) • алюминиевый металлик (аналог RAL 9006) • черный металлик (аналог RAL 7016) 			5TG4 820 5TG4 824 5TG4 821 5TG4 822	1 шт. 1 шт. 1 шт. 1 шт.	
5TG4 820	Комментарий				
Нашу бесплатную программу для создания надписей можно скачать: www.siemens.de/beschriftungstool					

Электрические розетки





Данные для выбора и заказа

Исполнение	№ для заказа	МК*/упак.															
Общие сведения <ul style="list-style-type: none"> Для крепления на винтах или распорках Розетки SCHUKO®: 16 А, ~250 В; 10 А, ~250 В Токоведущие детали электрической части закрыты изоляционным материалом Автоматический возврат распорок в исходное положение Безвинтовые контактные зажимы представляют собой пружинные клеммы для медных и алюминиевых проводов сечением до 2,5 мм² Степень защиты: IP20 Размер лицевой накладки: 55 мм x 55 мм 																	
<table border="1"> <thead> <tr> <th>Комментарий</th> <th>Раздел</th> <th>Стр.</th> </tr> </thead> <tbody> <tr> <td>• удлинительные распорки, см. ...</td> <td>Функции / Клав. и кноп. выключатели/диммеры/ Принадлежности и запасные части</td> <td>10/16</td> </tr> <tr> <td>• все представленные здесь розетки могут комбинироваться с рамками программы DELTA line, смотри</td> <td>Дизайн / DELTA line</td> <td>2/5</td> </tr> <tr> <td>• все представленные здесь розетки могут комбинироваться с рамками и цветными вставками программы DELTA vita, смотри ...</td> <td>Дизайн / DELTA vita</td> <td>2/5</td> </tr> <tr> <td>• все представленные здесь розетки могут комбинироваться с рамками программы DELTA miro, смотри ...</td> <td>Дизайн / DELTA miro</td> <td>3/5</td> </tr> </tbody> </table>			Комментарий	Раздел	Стр.	• удлинительные распорки, см. ...	Функции / Клав. и кноп. выключатели/диммеры/ Принадлежности и запасные части	10/16	• все представленные здесь розетки могут комбинироваться с рамками программы DELTA line, смотри	Дизайн / DELTA line	2/5	• все представленные здесь розетки могут комбинироваться с рамками и цветными вставками программы DELTA vita, смотри ...	Дизайн / DELTA vita	2/5	• все представленные здесь розетки могут комбинироваться с рамками программы DELTA miro, смотри ...	Дизайн / DELTA miro	3/5
Комментарий	Раздел	Стр.															
• удлинительные распорки, см. ...	Функции / Клав. и кноп. выключатели/диммеры/ Принадлежности и запасные части	10/16															
• все представленные здесь розетки могут комбинироваться с рамками программы DELTA line, смотри	Дизайн / DELTA line	2/5															
• все представленные здесь розетки могут комбинироваться с рамками и цветными вставками программы DELTA vita, смотри ...	Дизайн / DELTA vita	2/5															
• все представленные здесь розетки могут комбинироваться с рамками программы DELTA miro, смотри ...	Дизайн / DELTA miro	3/5															
Розетка SCHUKO®																	
Варианты																	
 <p>5UB1 511</p>	<ul style="list-style-type: none"> титаново-белый (аналог RAL 9010) <ul style="list-style-type: none"> – с распорками – без распорок для монтажа в полулю стелу электро-белый (RAL 1013) <ul style="list-style-type: none"> – с распорками – без распорок для монтажа в полулю стелу алюминиевый металлик (аналог RAL 9006) черный металлик (аналог RAL 7016) зеленый (аналог RAL 6018) <ul style="list-style-type: none"> – для SV¹⁾ оранжевый (аналог RAL 2004) <ul style="list-style-type: none"> – для ZSV²⁾ красный (аналог RAL 3003) <ul style="list-style-type: none"> – для WSV³⁾ 	<p>5UB1 511 5UB1 511-0KK</p> <p>5UB1 551 5UB1 551-0KK</p> <p>5UB1 931 5UB1 921</p> <p>5UB1 512</p> <p>5UB1 513</p> <p>по запросу</p>	<p>1/10 шт. 10 шт.</p> <p>1/10 шт. 10 шт.</p> <p>1/10 шт. 1/10 шт.</p> <p>1/10 шт.</p> <p>1/10 шт.</p>														
	Розетка SCHUKO®, с повышенной защитой от прикосновения																
	Варианты																
	 <p>5UB1 518</p>	<ul style="list-style-type: none"> титаново-белый (аналог RAL 9010) <ul style="list-style-type: none"> – с распорками – без распорок для монтажа в полулю стелу электро-белый (RAL 1013) <ul style="list-style-type: none"> – с распорками – без распорок для монтажа в полулю стелу алюминиевый металлик (аналог RAL 9006) черный металлик (аналог RAL 7016) янтарь (аналог RAL 1036) Z черный рояль (аналог RAL 9005)  чили (аналог RAL 3020)  зеленый (аналог RAL 6018) <ul style="list-style-type: none"> – для SV¹⁾ оранжевый (аналог RAL 2004) <ul style="list-style-type: none"> – для ZSV²⁾ красный (аналог RAL 3003) <ul style="list-style-type: none"> – для WSV³⁾ 	<p>5UB1 518 5UB1 518-0KK</p> <p>5UB1 558 5UB1 558-0KK</p> <p>5UB1 934 5UB1 924</p> <p>5UB1 924-0 5UB1 924-1 5UB1 924-2</p> <p>5UB1 520</p> <p>5UB1 521</p> <p>5UB1 522</p>	<p>1/10 шт. 10 шт.</p> <p>1/10 шт. 10 шт.</p> <p>1/10 шт. 1/10 шт.</p> <p>1 шт. 1 шт. 1 шт.</p> <p>1/10 шт.</p> <p>1/10 шт.</p> <p>1/10 шт.</p>													
		Примечание															
		¹⁾ SV: бесперебойное электроснабжение(AEV)															
		²⁾ ZSV: дополнительное бесперебойное электроснабжение (BEV)															
		³⁾ WSV: прочее бесперебойное электроснабжение															





Электрические розетки

Исполнение	№ для заказа	МК*/упак.																							
 <p>Розетка SCHUKO®, с надписью "SV"¹⁾ зеленый (аналог RAL 6018)</p> <p>5UB1 910</p>	<table border="1"> <thead> <tr> <th>Комментарий</th> <th>Раздел</th> <th>Стр.</th> </tr> </thead> <tbody> <tr> <td>комплект этикеток для маркировки электрической части, смотри ...</td> <td>Принадлежности и запасные части</td> <td>1/31</td> </tr> </tbody> </table>	Комментарий	Раздел	Стр.	комплект этикеток для маркировки электрической части, смотри ...	Принадлежности и запасные части	1/31	1/10 шт.																	
Комментарий	Раздел	Стр.																							
комплект этикеток для маркировки электрической части, смотри ...	Принадлежности и запасные части	1/31																							
 <p>Розетка SCHUKO®, с надписью "SV"¹⁾ и с повышенной защитой от прикосновения зеленый (аналог RAL 6018)</p> <p>5UB1 900</p>	<table border="1"> <thead> <tr> <th>Комментарий</th> <th>Раздел</th> <th>Стр.</th> </tr> </thead> <tbody> <tr> <td>комплект этикеток для маркировки электрической части, смотри ...</td> <td>Принадлежности и запасные части</td> <td>1/31</td> </tr> </tbody> </table>	Комментарий	Раздел	Стр.	комплект этикеток для маркировки электрической части, смотри ...	Принадлежности и запасные части	1/31	1/10 шт.																	
Комментарий	Раздел	Стр.																							
комплект этикеток для маркировки электрической части, смотри ...	Принадлежности и запасные части	1/31																							
 <p>Розетка SCHUKO®, с надписью "ZSV"²⁾ оранжевый (аналог RAL 2004)</p> <p>5UB1 911</p>	<table border="1"> <thead> <tr> <th>Комментарий</th> <th>Раздел</th> <th>Стр.</th> </tr> </thead> <tbody> <tr> <td>комплект этикеток для маркировки электрической части, смотри ...</td> <td>Принадлежности и запасные части</td> <td>1/31</td> </tr> </tbody> </table>	Комментарий	Раздел	Стр.	комплект этикеток для маркировки электрической части, смотри ...	Принадлежности и запасные части	1/31	1/10 шт.																	
Комментарий	Раздел	Стр.																							
комплект этикеток для маркировки электрической части, смотри ...	Принадлежности и запасные части	1/31																							
 <p>Розетка SCHUKO®, с надписью "ZSV"²⁾ и с повышенной защитой от прикосновения оранжевый (аналог RAL 2004)</p> <p>5UB1 901</p>	<table border="1"> <thead> <tr> <th>Комментарий</th> <th>Раздел</th> <th>Стр.</th> </tr> </thead> <tbody> <tr> <td>комплект этикеток для маркировки электрической части, смотри ...</td> <td>Принадлежности и запасные части</td> <td>1/31</td> </tr> </tbody> </table>	Комментарий	Раздел	Стр.	комплект этикеток для маркировки электрической части, смотри ...	Принадлежности и запасные части	1/31	1/10 шт.																	
Комментарий	Раздел	Стр.																							
комплект этикеток для маркировки электрической части, смотри ...	Принадлежности и запасные части	1/31																							
 <p>Розетка SCHUKO®, с полем для надписи</p> <p>5UB1 515</p>	<table border="1"> <thead> <tr> <th>Варианты</th> <th>Раздел</th> <th>Стр.</th> </tr> </thead> <tbody> <tr> <td> <ul style="list-style-type: none"> • титаново-белый (аналог RAL 9010) • электро-белый (RAL 1013) • алюминиевый металл (аналог RAL 9006) • черный металл (аналог RAL 7016) • зеленый (аналог RAL 6018) – для SV¹⁾ • оранжевый (аналог RAL 2004) – для ZSV²⁾ • красный (аналог RAL 3003) – для WSV³⁾ </td> <td></td> <td></td> </tr> <tr> <td> <table border="1"> <thead> <tr> <th>Комментарий</th> <th>Раздел</th> <th>Стр.</th> </tr> </thead> <tbody> <tr> <td>комплект этикеток для маркировки электрической части, смотри ...</td> <td>Принадлежности и запасные части</td> <td>1/31</td> </tr> </tbody> </table> </td> <td></td> <td></td> </tr> <tr> <td colspan="3"> <p>Нашу бесплатную программу для создания надписей можно скачать: www.siemens.de/beschriftungstool</p> </td> </tr> <tr> <td colspan="3"> <p>Примечание</p> <p>¹⁾ SV: бесперебойное электроснабжение(AEV) ²⁾ ZSV: дополнительное бесперебойное электроснабжение (BEV) ³⁾ WSV: прочее бесперебойное электроснабжение</p> </td> </tr> <tr> <td></td> <td> <p>5UB1 515</p> <p>5UB1 555</p> <p>5UB1 933</p> <p>5UB1 923</p> <p>5UB1 537</p> <p>5UB1 538</p> <p>5UB1 536</p> </td> <td> <p>1/10 шт.</p> <p>1/10 шт.</p> <p>1/10 шт.</p> <p>1/10 шт.</p> <p>1/10 шт.</p> <p>1/10 шт.</p> <p>1/10 шт.</p> </td> </tr> </tbody> </table>	Варианты	Раздел	Стр.	<ul style="list-style-type: none"> • титаново-белый (аналог RAL 9010) • электро-белый (RAL 1013) • алюминиевый металл (аналог RAL 9006) • черный металл (аналог RAL 7016) • зеленый (аналог RAL 6018) – для SV¹⁾ • оранжевый (аналог RAL 2004) – для ZSV²⁾ • красный (аналог RAL 3003) – для WSV³⁾ 			<table border="1"> <thead> <tr> <th>Комментарий</th> <th>Раздел</th> <th>Стр.</th> </tr> </thead> <tbody> <tr> <td>комплект этикеток для маркировки электрической части, смотри ...</td> <td>Принадлежности и запасные части</td> <td>1/31</td> </tr> </tbody> </table>	Комментарий	Раздел	Стр.	комплект этикеток для маркировки электрической части, смотри ...	Принадлежности и запасные части	1/31			<p>Нашу бесплатную программу для создания надписей можно скачать: www.siemens.de/beschriftungstool</p>			<p>Примечание</p> <p>¹⁾ SV: бесперебойное электроснабжение(AEV) ²⁾ ZSV: дополнительное бесперебойное электроснабжение (BEV) ³⁾ WSV: прочее бесперебойное электроснабжение</p>				<p>5UB1 515</p> <p>5UB1 555</p> <p>5UB1 933</p> <p>5UB1 923</p> <p>5UB1 537</p> <p>5UB1 538</p> <p>5UB1 536</p>	<p>1/10 шт.</p> <p>1/10 шт.</p> <p>1/10 шт.</p> <p>1/10 шт.</p> <p>1/10 шт.</p> <p>1/10 шт.</p> <p>1/10 шт.</p>
Варианты	Раздел	Стр.																							
<ul style="list-style-type: none"> • титаново-белый (аналог RAL 9010) • электро-белый (RAL 1013) • алюминиевый металл (аналог RAL 9006) • черный металл (аналог RAL 7016) • зеленый (аналог RAL 6018) – для SV¹⁾ • оранжевый (аналог RAL 2004) – для ZSV²⁾ • красный (аналог RAL 3003) – для WSV³⁾ 																									
<table border="1"> <thead> <tr> <th>Комментарий</th> <th>Раздел</th> <th>Стр.</th> </tr> </thead> <tbody> <tr> <td>комплект этикеток для маркировки электрической части, смотри ...</td> <td>Принадлежности и запасные части</td> <td>1/31</td> </tr> </tbody> </table>	Комментарий	Раздел	Стр.	комплект этикеток для маркировки электрической части, смотри ...	Принадлежности и запасные части	1/31																			
Комментарий	Раздел	Стр.																							
комплект этикеток для маркировки электрической части, смотри ...	Принадлежности и запасные части	1/31																							
<p>Нашу бесплатную программу для создания надписей можно скачать: www.siemens.de/beschriftungstool</p>																									
<p>Примечание</p> <p>¹⁾ SV: бесперебойное электроснабжение(AEV) ²⁾ ZSV: дополнительное бесперебойное электроснабжение (BEV) ³⁾ WSV: прочее бесперебойное электроснабжение</p>																									
	<p>5UB1 515</p> <p>5UB1 555</p> <p>5UB1 933</p> <p>5UB1 923</p> <p>5UB1 537</p> <p>5UB1 538</p> <p>5UB1 536</p>	<p>1/10 шт.</p> <p>1/10 шт.</p> <p>1/10 шт.</p> <p>1/10 шт.</p> <p>1/10 шт.</p> <p>1/10 шт.</p> <p>1/10 шт.</p>																							







Электрические розетки

Исполнение				№ для заказа	МК*/ упак.
 5UB1 560	Розетка SCHUKO®, с индикатором рабочего состояния и полем для надписи				
	Варианты				
	<ul style="list-style-type: none"> • титаново-белый (аналог RAL 9010) • электро-белый (RAL 1013) • алюминиевый металлик (аналог RAL 9006) • черный металлик (аналог RAL 7016) • зеленый (аналог RAL 6018) – для SV¹⁾ • оранжевый (аналог RAL 2004) – для ZSV²⁾ 			5UB1 560 5UB1 561 5UB1 935 5UB1 925 5UB1 562 5UB1 563	
	Комментарий	Раздел	Стр.		
<ul style="list-style-type: none"> • запасная лампа тлеющего разряда 5TG7 304, смотри... • комплект этикеток для маркировки электрической части, смотри ... • технические характеристики, смотри ... 	<i>Принадлежности и запасные части</i> <i>то же</i> <i>Тех. информация / Электрические розетки / Розетка SCHUKO®, индикатором рабочего состояния</i>	 1/32 1/31 14/14	5TG7 304	1/10 шт. 1/10 шт. 1/10 шт. 1/10 шт. 1/10 шт. 1/10 шт.	
 5UH1 310	Комплект для дооснащения индикатором рабочего состояния				
	<ul style="list-style-type: none"> • для розеток SCHUKO® • состоит из лампы тлеющего разряда и лицевой накладки • с окошком и полем для надписи 				
	Варианты				
	<ul style="list-style-type: none"> • титаново-белый (аналог RAL 9010) • электро-белый (RAL 1013) 			5UH1 310 5UH1 311	 1/5 компл. 1/5 компл.
Комментарий	Раздел	Стр.			
технические характеристики, смотри ...	<i>Тех. информация / Электрические розетки / Розетка SCHUKO®, с индикатором рабочего состояния</i>	14/14			
Комментарий					
<ul style="list-style-type: none"> • Внимание: Эта накладка подходит только для розеток SCHUKO с зеленой вставкой для защиты от прикосновения к токоведущим частям 					
 5UB1 523	Розетка SCHUKO®, с повышенной защитой от прикосновения и полем для надписи				
	Варианты				
	<ul style="list-style-type: none"> • титаново-белый (аналог RAL 9010) • электро-белый (RAL 1013) • алюминиевый металлик (аналог RAL 9006) • черный металлик (аналог RAL 7016) 			5UB1 523 5UB1 552 5UB1 940 5UB1 943	 1 шт. 1/10 шт. 1/10 шт. 1/10 шт.
	Комментарий	Раздел	Стр.		
Комплект этикеток, смотри	<i>Принадлежности и запасные части</i>	1/31			
 5UB1 524	Розетка SCHUKO®, с повышенной защитой от прикосновения и полем для надписи и индикатором рабочего состояния				
	Варианты				
	<ul style="list-style-type: none"> • титаново-белый (аналог RAL 9010) • электро-белый (RAL 1013) • алюминиевый металлик (аналог RAL 9006) • черный металлик (аналог RAL 7016) 			5UB1 524 5UB1 553 5UB1 941 5UB1 944	 1/10 шт. 1/10 шт. 1/10 шт. 1/10 шт.
	Примечание				
¹⁾ SV: бесперебойное электроснабжение(AEV) ²⁾ ZSV: дополнительное бесперебойное электроснабжение (BEV)					
Нашу бесплатную программу для создания надписей можно скачать: www.siemens.de/beschriftungstool					







Электрические розетки

Исполнение				№ для заказа	МК*/упак.
 5UB1 525	Розетка SCHUKO®, с повышенной защитой от прикосновения, защитой от перенапряжения, полем для надписи и индикаторами функций				
	Варианты <ul style="list-style-type: none"> • титаново-белый (аналог RAL 9010) • электро-белый (RAL 1013) • алюминиевый металлик (аналог RAL 9006) • черный металлик (аналог RAL 7016) 				
					5UB1 525 5UB1 556 5UB1 942 5UB1 945
 5UH1 300	Розетка SCHUKO®, с защитой от перенапряжения, индикаторами функций и полем для надписи				
	Варианты <ul style="list-style-type: none"> • титаново-белый (аналог RAL 9010) • электро-белый (RAL 1013) • алюминиевый металлик (аналог RAL 9006) • черный металлик (аналог RAL 7016) 				
					5UH1 300
 5UB1 564	Комплект для дооснащения защитой от перенапряжения <ul style="list-style-type: none"> • для розеток SCHUKO® • комплект состоит из модуля защиты от перенапряжения и лицевой наклейки • с окошком и полем для надписи 				
	Варианты <ul style="list-style-type: none"> • титаново-белый (аналог RAL 9010) • электро-белый (RAL 1013) 				
					5UH1 340 5UH1 341
 5UH1 340	Розетка SCHUKO®, с УЗО <ul style="list-style-type: none"> • 16 А, 230 В AC • 45 ... 60 Гц • с повышенной защитой от прикосновения • с креплением на винтах • срабатывание по току утечки 30 мА 				
	Варианты <ul style="list-style-type: none"> • титаново-белый (аналог RAL 9010) • электро-белый (RAL 9013) • алюминиевый металлик (RAL 9006) • черный металлик (аналог RAL 7016) 				
					5TC1 011 5TC1 010 5TC1 012 5TC1 013
 5TC1 011	Комментарий				
					14/15
	Комментарий <ul style="list-style-type: none"> • Внимание: Эта комплект подходит только для розеток SCHUKO с зеленой вставкой для защиты от прикосновения к токоведущим частям 				
Комментарий <ul style="list-style-type: none"> • Технические характеристики, смотри ... 					
Инструкция по монтажу и эксплуатации смотри...: http://support.automation.siemens.com/ww/view/de/5tc1011/all Нашу бесплатную программу для создания надписей можно скачать: www.siemens.de/beschriftungstool					





Электрические розетки

Исполнение			№ для заказа	МК*/упак.	
 5UB1 912	Розетка SCHUKO® с откидывающейся крышкой, повышенной защитой от прикосновения и полем для надписи				
	Варианты				
	• титаново-белый (аналог RAL 9010)			5UB1 912	1/10 шт.
	• электро-белый (RAL 1013)			5UB1 902	1/10 шт.
	• алюминиевый металлик (аналог RAL 9006)			5UB1 932	1/10 шт.
	• черный металлик (аналог RAL 7016)			5UB1 922	1/10 шт.
	• зеленый (аналог RAL 6018)			5UB1 913	1/10 шт.
	– для SV ¹⁾				
	• оранжевый (аналог RAL 2004)			5UB1 914	1/10 шт.
	– для ZSV ²⁾				
Комментарий	Раздел	Стр.			
• Комплект уплотнений для увеличения степени защиты до IP44 для розетки SCHUKO® с откидывающейся крышкой см...	Принадлежности и запасные части	1/31	5TG4 318	1/10 компл.	
• комплект этикеток для маркировки электрической части, смотри ...	то же	1/31			
Комментарий					
• Угол открывания крышки 150°					
Примечание					
1) SV: бесперебойное электроснабжение(AEV)					
2) ZSV: дополнительное бесперебойное электроснабжение (BEV)					
 5UB1 917	Розетка SCHUKO® с откидывающейся крышкой				
	Варианты				
	• титаново-белый (аналог RAL 9010)			5UB1 917	1/10 шт.
	• электро-белый (RAL 1013)			5UB1 907	1/10 шт.
	• алюминиевый металлик (аналог RAL 9006)			5UB1 937	1/10 шт.
	• черный металлик (аналог RAL 7016)			5UB1 927	1/10 шт.
	Комментарий	Раздел	Стр.		
	Комплект уплотнений для увеличения степени защиты до IP44 для розетки SCHUKO® с откидывающейся крышкой см...	Принадлежности и запасные части	1/31	5TG4 318	1/10 компл.
	Комментарий				
	Угол открывания крышки 150°				
 5UB1 915	Розетка SCHUKO® с откидывающейся крышкой, повышенной защитой от прикосновения				
	Варианты				
	• титаново-белый (аналог RAL 9010)			5UB1 915	1 шт.
	• электро-белый (RAL 1013)			5UB1 905	1 шт.
	• алюминиевый металлик (аналог RAL 9006)			5UB1 930	1 шт.
	• черный металлик (аналог RAL 7016)			5UB1 920	1 шт.
	• янтарь (аналог RAL 1036) Z			5UB1 920-0	1 шт.
	• черный рояль (аналог RAL 9005) 			5UB1 920-1	1 шт.
	• чили (аналог RAL 3020) 			5UB1 920-2	1 шт.
	Комментарий	Раздел	Стр.		
Комплект уплотнений для увеличения степени защиты до IP44 для розетки SCHUKO® с откидывающейся крышкой см...	Принадлежности и запасные части	1/31	5TG4 318	1/10 компл.	
Комментарий					
Угол открывания крышки 150°					
 5UH1 081	Накладка с откидывающейся крышкой, повышенной защитой от прикосновения и полем для надписи				
	Варианты				
	• титаново-белый (аналог RAL 9010)			5UH1 081	1/10 шт.
	• электро-белый (RAL 1013)			5UH1 213	1/10 шт.
Комментарий					
• Внимание: Эта накладка подходит только для розеток SCHUKO с зеленой вставкой для защиты от прикосновения к токоведущим частям					
• Угол открывания крышки 150°					
• Нашу бесплатную программу для создания надписей можно скачать: www.siemens.de/beschriftungstool					

Электрические розетки





Исполнение	№ для заказа	МК*/упак.
 <p>Накладка, с откидывающейся крышкой</p> <p>Варианты</p> <ul style="list-style-type: none"> • титаново-белый (аналог RAL 9010) • электро-белый (RAL 1013) <p>Комментарий</p> <ul style="list-style-type: none"> • Внимание: Эта комплект подходит только для розеток SCHUKO с зеленой вставкой для защиты от прикосновения к токоведущим частям • Угол открывания крышки 150° 	<p>5UH1 204</p> <p>5UH1 205</p>	<p>1/10 шт.</p> <p>1/10 шт.</p>
 <p>Розетка SCHUKO®, с откидывающейся крышкой, повышенной защитой от прикосновения и замком</p> <p>Варианты</p> <ul style="list-style-type: none"> • титаново-белый (аналог RAL 9010) • электро-белый (RAL 1013) <p>Комментарий</p> <p>Комплект уплотнений для увеличения степени защиты до IP44 для розетки SCHUKO® с откидывающейся крышкой см. ...</p> <p>Угол открывания крышки 150°</p> <p>Все замки одинаковые</p>	<p>5UB1 916</p> <p>5UB1 906</p> <p>5TG4 318</p>	<p>1 шт.</p> <p>1 шт.</p> <p>1/10 компл.</p>
 <p>Розетка SCHUKO®, 80 мм x 80 мм <i>Комплектное устройство, дополнительная рамка не нужна</i></p> <p>Варианты</p> <ul style="list-style-type: none"> • титаново-белый (аналог RAL 9010) • электро-белый (RAL 1013) <p>Комментарий</p> <p>В дизайне DELTA line</p>	<p>5UB1 580</p> <p>5UB1 581</p>	<p>1/10 шт.</p> <p>1/10 шт.</p>
 <p>Розетка SCHUKO®, 80 мм x 80 мм, с повышенной защитой от прикосновения <i>Комплектное устройство, дополнительная рамка не нужна</i></p> <p>Варианты</p> <ul style="list-style-type: none"> • титаново-белый (аналог RAL 9010) • электро-белый (RAL 1013) <p>Комментарий</p> <p>В дизайне DELTA line</p>	<p>5UB1 582</p> <p>5UB1 583</p>	<p>1/10 шт.</p> <p>1/10 шт.</p>
 <p>Двойная розетка SCHUKO®</p> <ul style="list-style-type: none"> • 117 мм x 80 мм • для монтажных коробок 60 мм Ø • винтовые контактные зажимы <p>Варианты</p> <ul style="list-style-type: none"> • титаново-белый (аналог RAL 9010) • электро-белый (RAL 1013) 	<p>5UB2 201</p> <p>5UB2 202</p>	<p>1/10 шт.</p> <p>1/10 шт.</p>
 <p>Двойная розетка SCHUKO®, с повышенной защитой от прикосновения</p> <ul style="list-style-type: none"> • 94 мм x 80 мм • для монтажных коробок 60 мм Ø • пружинные клеммы <p>Варианты</p> <ul style="list-style-type: none"> • титаново-белый (аналог RAL 9010) • электро-белый (RAL 1013) 	<p>5UB2 206-5A</p> <p>5UB2 205-5A</p>	<p>1 шт.</p> <p>1 шт.</p>

Электрические розетки

Исполнение	№ для заказа	МК*/упак.				
 <p>Розетка SCHUKO®, с откидывающейся крышкой, алюминий, литье под давлением</p> <ul style="list-style-type: none"> • брызгозащищенное исполнение IP41 • основание из дуропласта с двумя резьбовыми вводами M20 • 95 мм x 95 мм x 56 мм • светло-серый (RAL 7035) 	5UB4 650	1 шт.				
<p>5UB4 650</p>  <p>Розетка для электрической бритвы</p> <ul style="list-style-type: none"> • 20 VA, ~230 В, 50/60 Гц • 80 мм x 80 мм <p>Варианты</p> <ul style="list-style-type: none"> • титаново-белый (аналог RAL 9010) • электро-белый (RAL 1013) <p>Комментарий</p> <p>технические характеристики, смотри ...</p>	<p>5UA6 701 5UA6 110</p> <table border="1"> <thead> <tr> <th>Раздел</th> <th>Стр.</th> </tr> </thead> <tbody> <tr> <td>Тех. информация / Интернациональные электрические розетки</td> <td>14/43</td> </tr> </tbody> </table>	Раздел	Стр.	Тех. информация / Интернациональные электрические розетки	14/43	<p>1 шт. 1 шт.</p>
Раздел	Стр.					
Тех. информация / Интернациональные электрические розетки	14/43					
<p>5UA6 701</p>  <p>Коробка для открытой установки розеток для электрической бритвы</p> <p>80 мм x 80 мм x 62 мм</p>	5UH1 111	1 шт.				
<p>5UH1 111</p>  <p>Уплотнительная прокладка для изолирующей коробки для открытой установки розеток для электрической бритвы</p> <p>85 мм x 85 мм</p>	5UH1 112	1/10 шт.				
<p>5UH1 112</p>						

Интернациональные электрические розетки

Данные для выбора и заказа

Исполнение	№ для заказа	МК*/упак.
Общие сведения <ul style="list-style-type: none"> • С креплением на винтах и распорках • Винтовые контактные зажимы • Степень защиты IP20 • Размер лицевой накладки: 55 мм x 55 мм 		
Комментарий	Раздел	Стр.
удлинительные распорки, смотри ...	Функции / Клав. и кноп. выключатели/диммеры/ Принадлежности и запасные части	10/16
Розетка со средним защитным контактом и повышенной защитой от прикосновения <ul style="list-style-type: none"> • 16 А, ~250 В • 2-полюсная по СЕЕ7 • французский/бельгийский стандарт • с лифт-зажимами для 4 x 2,5 мм² 		
Варианты <ul style="list-style-type: none"> • титаново-белый (аналог RAL 9010) • электро-белый (RAL 1013) • алюминиевый металллик (аналог RAL 9006) • черный металллик (аналог RAL 7016) 		
	5UB1 918	1/10 шт. 1/10 шт. 1/10 шт. 1/10 шт.
Розетка со средним защитным контактом <ul style="list-style-type: none"> • 16 А, ~250 В • 2-полюсная по СЕЕ7 • французский/бельгийский стандарт • с лифт-зажимами для 4 x 2,5 мм² 		
Варианты <ul style="list-style-type: none"> • титаново-белый (аналог RAL 9010) • электро-белый (RAL 1013) 		
	5UB1 350	1/10 шт. 1/10 шт.
Розетка, выполненная по американскому стандарту C 73 <ul style="list-style-type: none"> • 15 А, ~125 В • 51 мм x 51 мм 		
Варианты <ul style="list-style-type: none"> • титаново-белый (аналог RAL 9010) • электро-белый (RAL 1013) 		
Комментарий	Раздел	Стр.
промежуточные рамки заказываются отдельно, смотри ...	Дизайн / DELTA line / Рамки	2/6
	Дизайн / DELTA vita / Рамки	2/5
	5UB1 307	1/10 шт. 1/10 шт.
Розетка, NEMA <ul style="list-style-type: none"> • 2-полюсный (2P + E) • NEMA 5-20R • 20 А, 125 В AC • с креплением на винтах • титаново-белый (аналог RAL 9010) 		
	5UB1 534	1 шт.
Розетка, NEMA, с откидывающейся крышкой <ul style="list-style-type: none"> • 2-полюсный (2P + E) • NEMA 5-20R • 20 А, 125 В AC • с креплением на винтах • титаново-белый (аналог RAL 9010) 		
	5UB1 535	1 шт.

Управление жалюзи

Данные для выбора и заказа

Исполнение			№ для заказа	МК*/упак.
Общие сведения				
Размер лицевой накладки: 55 мм x 55 мм				
Комментарий	Раздел	Стр.		
• все представленные здесь клавиши и лицевые накладки могут комбинироваться с рамками программы DELTA line, смотри ...	Дизайн / DELTA line	2/5		
• все представленные здесь клавиши и лицевые накладки могут комбинироваться с рамками и цветными вставками программы DELTA vita, смотри ...	Дизайн / DELTA vita	3/2		
• все представленные здесь клавиши и лицевые накладки могут комбинироваться с рамками программы DELTA miro, смотри ...	Дизайн / DELTA miro	3/5		
Клавиша, двойная, с символами Вверх/Вниз				
Варианты				
• титаново-белый (аналог RAL 9010)			5TG6 214	1/10 шт.
• электро-белый (RAL 1013)			5TG6 284	1/10 шт.
• алюминиевый металлик (аналог RAL 9006)			5TG6 254	1/10 шт.
• черный металлик (аналог RAL 7016)			5TG6 234	1/10 шт.
Электрическая часть	Раздел	Стр.		
• жалюзийный выключатель с электрической и механической блокировкой	Функции / Устройство управления жалюзи	11/2	5TA2 154	1/10 шт.
• кнопочный жалюзийный выключатель, с электрической блокировкой	то же	11/2	5TA2 114	1/10 шт.
Клавиша, двойная, с полем для надписи				
Варианты				
• титаново-белый (аналог RAL 9010)			5TG6 212	1/10 шт.
• электро-белый (RAL 1013)			5TG6 282	1/10 шт.
• алюминиевый металлик (аналог RAL 9006)			5TG6 252	1/10 шт.
• черный металлик (аналог RAL 7016)			5TG6 232	1/10 шт.
Электрическая часть	Раздел	Стр.		
• жалюзийный выключатель с электрической и механической блокировкой	Функции / Устройство управления жалюзи	11/2	5TA2 154	1/10 шт.
• кнопочный жалюзийный выключатель, с электрической блокировкой	то же	11/2	5TA2 114	1/10 шт.
Комментарий	Раздел	Стр.		
комплект пиктограмм 5TG1 137 заказывается отдельно, смотри	Принадлежности и запасные части	1/30	5TG1 137	1 шт.
Комментарий				
Нашу бесплатную программу для создания надписей можно скачать: www.siemens.de/beschriftungstool				
Переключатель, с символами Вверх/Вниз				
• 10 А, ~250 В • фиксируемые и нефиксируемые положения в обе стороны и нулевое положение				
Варианты				
• титаново-белый (аналог RAL 9010)			5TA7 660	1 шт.
– 1-полюсный			5TA7 661	1 шт.
• электро-белый (RAL 1013)			5TA7 671	1 шт.
– 1-полюсный			5TA7 672	1 шт.
– 2-полюсный				
Жалюзийный переключатель, с надписью "zu" / "auf"				
• 10 А, ~250 В • 1-полюсный (перекидной контакт с нулевым положением) • нефиксируемые положения в обе стороны и нулевое положение				
Варианты				
• титаново-белый (аналог RAL 9010)			5TA7 663	1 шт.
• электро-белый (RAL 1013)			5TA7 674	1 шт.
Комментарий	Раздел	Стр.		
технические характеристики, смотри ...	Тех. информация / Устройство управления жалюзи / Жалюзийный переключатель	14/30		



5TG6 214



5TG6 212





5TA7 660





5TA7 663



Управление жалюзи

Исполнение	№ для заказа	МК*/упак.						
 <p>5TA7 664</p>	Жалюзийный выключатель с замком для единой системы замков, с символами Вверх/Вниз <ul style="list-style-type: none"> • 10 А, ~250 В • ключ вынимается только в среднем положении • личинка замка 5TG4 225 (смотри ниже) заказывается отдельно 							
	Варианты титаново-белый (аналог RAL 9010)							
	<ul style="list-style-type: none"> • 1-полюсный, перекидной контакт с нулевым положением <ul style="list-style-type: none"> – фиксируемые и нефиксируемые положения в обе стороны – нефиксируемые положения в обе стороны – фиксируемые положения в обе стороны 	5TA7 664 5TA7 666 5TA7 668	1 шт. 1 шт. 1 шт.					
	<ul style="list-style-type: none"> • 2-полюсный, перекидной контакт с нулевым положением <ul style="list-style-type: none"> – фиксируемые и нефиксируемые положения в обе стороны – нефиксируемые положения в обе стороны, ключ вынимается в нулевом положении 	5TA7 665 5TA7 667	1 шт. 1 шт.					
	<ul style="list-style-type: none"> • 2-полюсный, перекидной контакт без нулевого положения <ul style="list-style-type: none"> – фиксируемые положения в обе стороны, ключ вынимается в обоих фиксируемых положениях 	5TA7 670	1 шт.					
	Варианты электро-белый (RAL 1013)							
	<ul style="list-style-type: none"> • 1-полюсный, перекидной контакт с нулевым положением <ul style="list-style-type: none"> – фиксируемые и нефиксируемые положения в обе стороны – нефиксируемые положения в обе стороны – фиксируемые положения в обе стороны 	5TA7 675 5TA7 677 5TA7 680	1 шт. 1 шт. 1 шт.					
	<ul style="list-style-type: none"> • 2-полюсный, перекидной контакт с нулевым положением <ul style="list-style-type: none"> – фиксируемые и нефиксируемые положения в обе стороны – нефиксируемые положения в обе стороны, ключ вынимается в нулевом положении 	5TA7 676 5TA7 678	1 шт. 1 шт.					
	<ul style="list-style-type: none"> • 2-полюсный, перекидной контакт без нулевого положения <ul style="list-style-type: none"> – фиксируемые положения в обе стороны, ключ вынимается в обоих фиксируемых положениях 	5TA7 681	1 шт.					
	<table border="1"> <thead> <tr> <th>Комментарий</th> <th>Раздел</th> <th>Стр.</th> </tr> </thead> <tbody> <tr> <td>технические характеристики, смотри ...</td> <td><i>Тех. информация / Устройство управления жалюзи / Жалюзийный выключатель с замком для единой системы замков</i></td> <td>14/31</td> </tr> </tbody> </table>	Комментарий	Раздел	Стр.	технические характеристики, смотри ...	<i>Тех. информация / Устройство управления жалюзи / Жалюзийный выключатель с замком для единой системы замков</i>	14/31	
Комментарий	Раздел	Стр.						
технические характеристики, смотри ...	<i>Тех. информация / Устройство управления жалюзи / Жалюзийный выключатель с замком для единой системы замков</i>	14/31						
 <p>5TG4 225</p>	Личинка замка для "Жалюзийный выключатель с замком для единой системы замков" <ul style="list-style-type: none"> • производство CES • с тремя ключами • все замки одинаковые 							
	5TG4 225	1/10 шт.						
 <p>5TA7 662</p>	Жалюзийный выключатель с замком, с символами Вверх/Вниз <ul style="list-style-type: none"> • с автоматическим замком с секретом и двумя ключами • 10 А, ~250 В • 1-полюсный • все замки одинаковые • ключ вынимается только в среднем положении • фиксируемые и нефиксируемые положения в обе стороны и нулевое положение 							
	Варианты							
	<ul style="list-style-type: none"> • титаново-белый (аналог RAL 9010) • электро-белый (RAL 1013) 	5TA7 662 5TA7 673	1 шт. 1 шт.					
	<table border="1"> <thead> <tr> <th>Комментарий</th> <th>Раздел</th> <th>Стр.</th> </tr> </thead> <tbody> <tr> <td>технические характеристики, смотри ...</td> <td><i>Тех. информация / Устройство управления жалюзи</i></td> <td>14/30</td> </tr> </tbody> </table>	Комментарий	Раздел	Стр.	технические характеристики, смотри ...	<i>Тех. информация / Устройство управления жалюзи</i>	14/30	
Комментарий	Раздел	Стр.						
технические характеристики, смотри ...	<i>Тех. информация / Устройство управления жалюзи</i>	14/30						

Управление жалюзи

Исполнение			№ для заказа	МК*/ упак.	
 5TC1 520	Устройство управления жалюзи <ul style="list-style-type: none"> для управления жалюзиным двигателем с механическим или электронным концевым выключателем управление при помощи четырех кнопочных выключателей 				
	Варианты <ul style="list-style-type: none"> титаново-белый (аналог RAL 9010) электро-белый (RAL 1013) алюминиевый металллик (аналог RAL 9006) черный металллик (аналог RAL 7016) 				
				5TC1 520 5TC1 532 5TC1 522 5TC1 524	1 шт. 1 шт. 1 шт. 1 шт.
	Комментарий	Раздел	Стр.		
	технические характеристики, смотри ...	<i>Тех. информация / Устройство управления жалюзи</i>	14/32		
Комментарий Инструкции по монтажу и эксплуатации смотри...: http://support.automation.siemens.com/ww/view/de/5tc1520/all					
Характеристика изделия <ul style="list-style-type: none"> для скрытой установки без входа для вспомогательного устройства ~230 В, 50 Гц (требуется провод N) крепление на винтах или распорках способ присоединения: винтовые зажимы два электрически взаимно блокированных реле с минимальным временем переключения около 1 с. перекрывание ие питания при исчезновении напряжения < 0,2 с общая потребляемая мощность: макс. двигатель до 1000 Вт длительность импульса: ок. 2 мин точность хода таймера: ± 1 мин за месяц запас хода таймера: > 6 ч кол-во уставок времени коммутации: макс. 4 (в 2 блоках: Пн-Пт / Сб-Вс) предустановленное время переключения возможен сброс в предустановленное на заводе состояние ручное управление возможно в любое время 					
 5TC1 521	Устройство управления жалюзи "Комфорт" <ul style="list-style-type: none"> для управления жалюзиным двигателем с механическим или электронным концевым выключателем и обширной функциональностью (смотри Характеристика изделия) управление при помощи 4 кнопочных выключателей 				
	Варианты <ul style="list-style-type: none"> титаново-белый (аналог RAL 9010) электро-белый (RAL 1013) алюминиевый металллик (аналог RAL 9006) черный металллик (аналог RAL 7016) 				
				5TC1 521 5TC1 533 5TC1 523 5TC1 525	1 шт. 1 шт. 1 шт. 1 шт.
	Комментарий	Раздел	Стр.		
	солнечный датчик заказывается отдельно, смотри ... технические характеристики, смотри ...	<i>Принадлежности и запасные части Тех. информация / Устр. управления жалюзи</i>	1/31 14/33	5TC1 526	1 шт.
Комментарий Инструкции по монтажу и эксплуатации смотри...: http://support.automation.siemens.com/ww/view/de/5tc1521/all					
Характеристика изделия <ul style="list-style-type: none"> для скрытой установки без входа для вспомог. устройства ~230 В, 50 Гц (требуется провод N) крепление на винтах или распорках способ присоединения: винтовые зажимы два электрически взаимно блокированных реле с минимальным временем переключения около 1 с перекрывание питания при исчезновении напряжения < 0,2 с общая потребляемая мощность: макс. двигатель до 1000 Вт импульс: 2 мин завод. уставка, возможно уставка до 12 мин точность хода таймера: ± 1 мин за месяц запас хода таймера: около 24 ч количество уставок времени коммутации: макс. 18 (возможно разделение на три запоминающих устройства) установленное время переключения для быстрой установки возможен сброс в предустановленное на заводе состояние генератор случайных чисел ± 15 мин астропрограмма (сдвигаемая на ± 1 час 59 мин) простое переключение на зимнее/летнее время функция сумеречного выключателя и защиты от солнца при помощи дополнительно заказываемого солнечного датчика комбинирование астро программы и генератора случ. чисел ручное управление возможно в любое время 					

Управление жалюзи

	Исполнение	№ для заказа	МК*/ упак.						
 <p>5TC1 270</p>	<p>Устройство управления жалюзи разделительное реле для скрытой установки</p> <ul style="list-style-type: none"> двойная, с раздельным управлением реле для управления несколькими жалюзи либо рольставнями каждое разделительное реле управляет двумя двигателями, также и в том случае, если подключаются дополнительные разделительные реле имеется возможность раздельного управления подключенных двигателей через кнопочные выключатели жалюзи (например, 5TA2 114) разделительное реле встраивается в монтажную коробку скрытой либо открытой проводки (монтажная коробка скрытой проводки от 70 мм или коробка открытой проводки от 100 мм x 100 мм) только для режима, совпадающего по фазе 8 А (АС1) либо 3 А (индукт.), ~230 В, 50 Гц 58 мм x 59 мм x 22 мм 	5TC1 270	1 шт.						
 <p>5TC1 271</p>	<p>Устройство управления жалюзи разделительное реле для скрытой установки, компактное</p> <ul style="list-style-type: none"> к каждому компактному разделительному реле можно подключить макс. два двигателя, причем тот привод, который подключен к маркированным клеммам, может дополнительно отдельно управляться через кнопочный жалюзийный выключатель при каскадировании к каждому компактному разделительному реле можно подключить по двигателю, каждый из которых также будет отдельно управляем через кнопочные выключатели жалюзи разделительное реле встраивается в монтажную коробку скрытой либо открытой проводки (монтажная коробка скрытой проводки от 60 мм, глубиной 40 мм или коробка открытой проводки от 75 мм x 75 мм) только для режима, совпадающего по фазе 8 А (АС1) либо 3 А (индукт.), ~230 В, 50 Гц 50 мм x 53 мм x 22 мм 	5TC1 271	1 шт.						
	<table border="1"> <thead> <tr> <th data-bbox="359 951 687 981">Комментарий</th> <th data-bbox="687 951 906 981">Раздел</th> <th data-bbox="906 951 1002 981">Стр.</th> </tr> </thead> <tbody> <tr> <td data-bbox="359 981 687 1027">технические характеристики, смотри ...</td> <td data-bbox="687 981 906 1027">Тех. информация / Устр. управления жалюзи /</td> <td data-bbox="906 981 1002 1027">14/38</td> </tr> </tbody> </table>	Комментарий	Раздел	Стр.	технические характеристики, смотри ...	Тех. информация / Устр. управления жалюзи /	14/38		
Комментарий	Раздел	Стр.							
технические характеристики, смотри ...	Тех. информация / Устр. управления жалюзи /	14/38							
	Комментарий								
	<p>Инструкции по монтажу и эксплуатации смотри...: http://support.automation.siemens.com/ww/view/de/5tc1271/all</p>								

Управление освещением

Данные для выбора и заказа

Исполнение	№ для заказа	МК*/упак.
Общие сведения <ul style="list-style-type: none"> Для отдельных устройств и комбинаций Для крепления на винтах или распорках Степень защиты: IP20 Размер лицевой накладки: 55 мм x 55 мм 		
Комментарий	Раздел	Стр.
• все представленные здесь лицевые накладки для диммеров могут комбинироваться с рамками программы DELTA line, смотри ...	Дизайн / DELTA line	2/5
• все представленные здесь лицевые накладки для диммеров могут комбинироваться с рамками и цветными вставками программы DELTA vita, смотри ...	Дизайн / DELTA vita	2/5
• все представленные здесь лицевые накладки для диммеров могут комбинироваться с рамками программы DELTA miro, смотри ...	Дизайн / DELTA miro	3/5
Комментарий		
Инструкции по монтажу и эксплуатации смотри...: http://support.automation.siemens.com/WW/view/de/17738210/133300		

Кнопочные диммеры

Лицевая накладка кнопочного диммера



5TC8 900

Варианты

- титаново-белый (аналог RAL 9010)
- электро-белый (RAL 1013)
- алюминиевый металлик (аналог RAL 9006)
- черный металлик (аналог RAL 7016)

Символ	Электрическая часть	Раздел	Стр.		
	Регулятор яркости ламп накаливания, 50 ... 400 Вт	Функции / Клав. и кноп. выключатели/ диммеры	10/11	5TC8 256	1 шт.
	Регулятор яркости ламп накаливания, 50 ... 600 Вт, для схем включения и отключения ламп из 2-х точек	то же	10/12	5TC8 257	1 шт.
	Регулятор яркости низковольтных галогенных ламп, с магнитными трансформаторами, 50 ... 600 Вт, 25 ... 500 VA, для схем включения и отключения ламп из 2-х точек	то же	10/12	5TC8 283	1 шт.
	Регулятор яркости низковольтных галогенных ламп, с электронными трансформаторами, 20 ... 600 Вт, 20 ... 525 VA, для схем включения и отключения ламп из 2-х точек	то же	10/13	5TC8 284	1 шт.
	Регулятор яркости низковольтных галогенных ламп, с электронными трансформаторами, 60 ... 800 Вт, 60 ... 800 VA, для схем включения и отключения ламп из 2-х точек	то же	10/13	5TC8 258	1 шт.
	Электронный потенциометр, 1 – 10 В / 50 мА, с выключателем	то же	10/15	5TC8 424	1 шт.
	Электронный потенциометр с кнопочным выключателем	то же	10/15	5TC8 425	1 шт.

Управление освещением

Исполнение		№ для заказа			МК*/упак.																											
Сенсорный диммер																																
	Накладка сенсорного диммера																															
	Варианты																															
	<ul style="list-style-type: none"> • титаново-белый (аналог RAL 9010) • электро-белый (RAL 1013) • алюминиевый металлик (аналог RAL 9006) • черный металлик (аналог RAL 7016) 																															
	<table border="1"> <thead> <tr> <th>Символ</th> <th>Мощность</th> <th>Электрическая часть</th> <th>Раздел</th> <th>Стр.</th> <th></th> <th></th> </tr> </thead> <tbody> <tr> <td></td> <td></td> <td>Сенсорный диммер</td> <td></td> <td></td> <td></td> <td></td> </tr> <tr> <td></td> <td>20 ... 400 Вт</td> <td>• без функции памяти</td> <td>Функции / Клав. и кноп.выключатели/ диммеры то же</td> <td>10/14</td> <td>5TG8 353</td> <td>1/10 шт.</td> </tr> <tr> <td></td> <td>20 ... 300 VA</td> <td>• с функцией памяти</td> <td></td> <td>10/14</td> <td>5TG8 354 5TG8 523 5TG8 521</td> <td>1/10 шт. 1/10 шт. 1/10 шт.</td> </tr> </tbody> </table>					Символ	Мощность	Электрическая часть	Раздел	Стр.					Сенсорный диммер						20 ... 400 Вт	• без функции памяти	Функции / Клав. и кноп.выключатели/ диммеры то же	10/14	5TG8 353	1/10 шт.		20 ... 300 VA	• с функцией памяти		10/14	5TG8 354 5TG8 523 5TG8 521
Символ	Мощность	Электрическая часть	Раздел	Стр.																												
		Сенсорный диммер																														
	20 ... 400 Вт	• без функции памяти	Функции / Клав. и кноп.выключатели/ диммеры то же	10/14	5TG8 353	1/10 шт.																										
	20 ... 300 VA	• с функцией памяти		10/14	5TG8 354 5TG8 523 5TG8 521	1/10 шт. 1/10 шт. 1/10 шт.																										
5TG8 353					5TC8 240	1 шт.																										
					5TC8 232	1 шт.																										

Суппорт m-system для DELTA line, DELTA vita и DELTA miro

Данные для выбора и заказа

Исполнение		№ для заказа			МК*/упак.
Суппорт, 1M					
<ul style="list-style-type: none"> • Для присоединения одного модуля программы DELTA m-system • С креплением на винтах 					
Варианты					
<ul style="list-style-type: none"> • титаново-белый (аналог RAL 9010) • алюминиевый металлик (аналог RAL 9006) • черный металлик (аналог RAL 7016) 					
Комментарий		Раздел	Стр.		
Модульные вставки смотри...		Дизайн / m-system / Модули для коммуникаций	8/5		
		Дизайн / m-system / Прочие модули	8/6		
Суппорт, 2M					
<ul style="list-style-type: none"> • Для присоединения двух модулей программы DELTA m-system • С креплением на винтах 					
Варианты					
<ul style="list-style-type: none"> • титаново-белый (аналог RAL 9010) • алюминиевый металлик (аналог RAL 9006) • черный металлик (аналог RAL 7016) 					
Комментарий		Раздел	Стр.		
Модульные вставки смотри...		Дизайн / m-system / Модули для коммуникаций	8/5		
		Дизайн / m-system / Прочие модули	8/6		
				5TG2 008 5TG2 094 5TG2 096	1/20 шт. 1 шт. 1 шт.
				5TG2 010 5TG2 095 5TG2 097	1/20 шт. 1 шт. 1 шт.

Подключение коммуникационных систем

Данные для выбора и заказа

Исполнение			№ для заказа	МК*/упак.																																																		
Общие сведения																																																						
<ul style="list-style-type: none"> • Степень защиты: IP20 • Размер лицевой наклейки: 55 мм x 55 мм 																																																						
Накладка к розетке TAE и акустическим колонкам																																																						
Варианты																																																						
<ul style="list-style-type: none"> • титаново-белый (аналог RAL 9010) • электро-белый (RAL 1013) • алюминиевый металллик (аналог RAL 9006) • черный металллик (аналог RAL 7016) 																																																						
<table border="1"> <thead> <tr> <th>Электрическая часть</th> <th>Раздел</th> <th>Стр.</th> <th></th> <th></th> </tr> </thead> <tbody> <tr> <td>• TAE 6F+N, черный¹⁾</td> <td><i>Функции / Подключение коммуникационных систем</i></td> <td>12/2</td> <td>5TG2 563-2</td> <td>1/10 шт.</td> </tr> <tr> <td></td> <td><i>то же</i></td> <td></td> <td>5TG2 593-2</td> <td>1/10 шт.</td> </tr> <tr> <td></td> <td><i>то же</i></td> <td></td> <td>5TG1 256-2</td> <td>1/10 шт.</td> </tr> <tr> <td></td> <td><i>то же</i></td> <td></td> <td>5TG1 226-2</td> <td>1/10 шт.</td> </tr> <tr> <td>• TAE 3x 6NFN, черный¹⁾</td> <td><i>то же</i></td> <td>12/2</td> <td>5TG2 480</td> <td>1 шт.</td> </tr> <tr> <td>• TAE 2x 6/6NFF, черный¹⁾</td> <td><i>то же</i></td> <td>12/3</td> <td>5TG2 854</td> <td>1 шт.</td> </tr> <tr> <td>• UAE 8/6 / TAE 6F+N, черный</td> <td><i>то же</i></td> <td>12/3</td> <td>5TG2 855</td> <td>1 шт.</td> </tr> <tr> <td>• Розетка к акуст. колонкам, одинарная</td> <td><i>то же</i></td> <td>12/7</td> <td>5TG2 467-2</td> <td>1 шт.</td> </tr> <tr> <td>• Розетка к акуст. колонкам двойная</td> <td><i>то же</i></td> <td>12/7</td> <td>5TG2 468-2</td> <td>1 шт.</td> </tr> </tbody> </table>					Электрическая часть	Раздел	Стр.			• TAE 6F+N, черный ¹⁾	<i>Функции / Подключение коммуникационных систем</i>	12/2	5TG2 563-2	1/10 шт.		<i>то же</i>		5TG2 593-2	1/10 шт.		<i>то же</i>		5TG1 256-2	1/10 шт.		<i>то же</i>		5TG1 226-2	1/10 шт.	• TAE 3x 6NFN, черный ¹⁾	<i>то же</i>	12/2	5TG2 480	1 шт.	• TAE 2x 6/6NFF, черный ¹⁾	<i>то же</i>	12/3	5TG2 854	1 шт.	• UAE 8/6 / TAE 6F+N, черный	<i>то же</i>	12/3	5TG2 855	1 шт.	• Розетка к акуст. колонкам, одинарная	<i>то же</i>	12/7	5TG2 467-2	1 шт.	• Розетка к акуст. колонкам двойная	<i>то же</i>	12/7	5TG2 468-2	1 шт.
Электрическая часть	Раздел	Стр.																																																				
• TAE 6F+N, черный ¹⁾	<i>Функции / Подключение коммуникационных систем</i>	12/2	5TG2 563-2	1/10 шт.																																																		
	<i>то же</i>		5TG2 593-2	1/10 шт.																																																		
	<i>то же</i>		5TG1 256-2	1/10 шт.																																																		
	<i>то же</i>		5TG1 226-2	1/10 шт.																																																		
• TAE 3x 6NFN, черный ¹⁾	<i>то же</i>	12/2	5TG2 480	1 шт.																																																		
• TAE 2x 6/6NFF, черный ¹⁾	<i>то же</i>	12/3	5TG2 854	1 шт.																																																		
• UAE 8/6 / TAE 6F+N, черный	<i>то же</i>	12/3	5TG2 855	1 шт.																																																		
• Розетка к акуст. колонкам, одинарная	<i>то же</i>	12/7	5TG2 467-2	1 шт.																																																		
• Розетка к акуст. колонкам двойная	<i>то же</i>	12/7	5TG2 468-2	1 шт.																																																		
Примечание																																																						
¹⁾ Исполнение для Австрии по запросу																																																						
Накладка к розетке UAE, кат. 3, одинарная																																																						
<ul style="list-style-type: none"> • для электрической части фирмы Ackermaier (без лицевой наклейки) • с выходом под углом 45° 																																																						
Варианты																																																						
<ul style="list-style-type: none"> • титаново-белый (аналог RAL 9010) • электро-белый (RAL 1013) • алюминиевый металллик (аналог RAL 9006) • черный металллик (аналог RAL 7016) 																																																						
<table border="1"> <tbody> <tr> <td></td> <td></td> <td></td> <td>5TG1 210</td> <td>1/10 шт.</td> </tr> <tr> <td></td> <td></td> <td></td> <td>5TG1 207</td> <td>1/10 шт.</td> </tr> <tr> <td></td> <td></td> <td></td> <td>5TG1 260</td> <td>1/10 шт.</td> </tr> <tr> <td></td> <td></td> <td></td> <td>5TG1 230</td> <td>1/10 шт.</td> </tr> </tbody> </table>								5TG1 210	1/10 шт.				5TG1 207	1/10 шт.				5TG1 260	1/10 шт.				5TG1 230	1/10 шт.																														
			5TG1 210	1/10 шт.																																																		
			5TG1 207	1/10 шт.																																																		
			5TG1 260	1/10 шт.																																																		
			5TG1 230	1/10 шт.																																																		
Накладка к розетке UA, кат. 3, двойная																																																						
<ul style="list-style-type: none"> • для электрической части фирмы Ackermaier (без лицевой наклейки) • с выходом под углом 45° 																																																						
Варианты																																																						
<ul style="list-style-type: none"> • титаново-белый (аналог RAL 9010) • электро-белый (RAL 1013) • алюминиевый металллик (аналог RAL 9006) • черный металллик (аналог RAL 7016) 																																																						
<table border="1"> <tbody> <tr> <td></td> <td></td> <td></td> <td>5TG1 211</td> <td>1/10 шт.</td> </tr> <tr> <td></td> <td></td> <td></td> <td>5TG1 208</td> <td>1/10 шт.</td> </tr> <tr> <td></td> <td></td> <td></td> <td>5TG1 261</td> <td>1/10 шт.</td> </tr> <tr> <td></td> <td></td> <td></td> <td>5TG1 231</td> <td>1/10 шт.</td> </tr> </tbody> </table>								5TG1 211	1/10 шт.				5TG1 208	1/10 шт.				5TG1 261	1/10 шт.				5TG1 231	1/10 шт.																														
			5TG1 211	1/10 шт.																																																		
			5TG1 208	1/10 шт.																																																		
			5TG1 261	1/10 шт.																																																		
			5TG1 231	1/10 шт.																																																		
Накладка к розетке UAE																																																						
<ul style="list-style-type: none"> • для электрической части категории 3 и категории 5 фирмы Rutenbeck • для электрической части категории 6 фирмы BTR (E-DA T) • с выходом под углом 45° • для одинарных и двойных • наклонная поверхность может быть удалена для 2 x 8 розетки 																																																						
Варианты																																																						
<ul style="list-style-type: none"> • титаново-белый (аналог RAL 9010) • электро-белый (RAL 1013) • алюминиевый металллик (аналог RAL 9006) • черный металллик (аналог RAL 7016) 																																																						
<table border="1"> <thead> <tr> <th>Электрическая часть</th> <th>Раздел</th> <th>Стр.</th> <th></th> <th></th> </tr> </thead> <tbody> <tr> <td>• розетка UAE, кат. 3, Rutenbeck – 1 x 8-полюсный</td> <td><i>Функции / Подключение коммуникационных систем</i></td> <td>12/3</td> <td>5TG2 545</td> <td>1/10 шт.</td> </tr> <tr> <td></td> <td><i>то же</i></td> <td></td> <td>5TG2 543</td> <td>1/10 шт.</td> </tr> <tr> <td></td> <td><i>то же</i></td> <td></td> <td>5TG1 257</td> <td>1/10 шт.</td> </tr> <tr> <td></td> <td><i>то же</i></td> <td></td> <td>5TG1 227</td> <td>1/10 шт.</td> </tr> <tr> <td>– 2 x 8-полюсный (8/8)</td> <td><i>то же</i></td> <td>12/3</td> <td>5TG2 417</td> <td>1 шт.</td> </tr> <tr> <td>• розетка UAE, кат. 5e, Rutenbeck – 1 x 8-полюсный</td> <td><i>то же</i></td> <td>12/3</td> <td>5TG2 406</td> <td>1 шт.</td> </tr> <tr> <td>– 2 x 8-полюсный (8/8)</td> <td><i>то же</i></td> <td>12/3</td> <td>5TG2 418</td> <td>1 шт.</td> </tr> <tr> <td></td> <td><i>то же</i></td> <td>12/3</td> <td>5TG2 407</td> <td>1 шт.</td> </tr> <tr> <td>• розетка UAE, real кат.6, Rutenbeck – 2 x 8-полюсный (8/8)</td> <td><i>то же</i></td> <td>12/3</td> <td>5TG2 448</td> <td>1 шт.</td> </tr> </tbody> </table>					Электрическая часть	Раздел	Стр.			• розетка UAE, кат. 3, Rutenbeck – 1 x 8-полюсный	<i>Функции / Подключение коммуникационных систем</i>	12/3	5TG2 545	1/10 шт.		<i>то же</i>		5TG2 543	1/10 шт.		<i>то же</i>		5TG1 257	1/10 шт.		<i>то же</i>		5TG1 227	1/10 шт.	– 2 x 8-полюсный (8/8)	<i>то же</i>	12/3	5TG2 417	1 шт.	• розетка UAE, кат. 5e, Rutenbeck – 1 x 8-полюсный	<i>то же</i>	12/3	5TG2 406	1 шт.	– 2 x 8-полюсный (8/8)	<i>то же</i>	12/3	5TG2 418	1 шт.		<i>то же</i>	12/3	5TG2 407	1 шт.	• розетка UAE, real кат.6, Rutenbeck – 2 x 8-полюсный (8/8)	<i>то же</i>	12/3	5TG2 448	1 шт.
Электрическая часть	Раздел	Стр.																																																				
• розетка UAE, кат. 3, Rutenbeck – 1 x 8-полюсный	<i>Функции / Подключение коммуникационных систем</i>	12/3	5TG2 545	1/10 шт.																																																		
	<i>то же</i>		5TG2 543	1/10 шт.																																																		
	<i>то же</i>		5TG1 257	1/10 шт.																																																		
	<i>то же</i>		5TG1 227	1/10 шт.																																																		
– 2 x 8-полюсный (8/8)	<i>то же</i>	12/3	5TG2 417	1 шт.																																																		
• розетка UAE, кат. 5e, Rutenbeck – 1 x 8-полюсный	<i>то же</i>	12/3	5TG2 406	1 шт.																																																		
– 2 x 8-полюсный (8/8)	<i>то же</i>	12/3	5TG2 418	1 шт.																																																		
	<i>то же</i>	12/3	5TG2 407	1 шт.																																																		
• розетка UAE, real кат.6, Rutenbeck – 2 x 8-полюсный (8/8)	<i>то же</i>	12/3	5TG2 448	1 шт.																																																		
Комментарий																																																						
Лицевая наклейка к розетке UAE может комбинироваться с электрическими частями AMJ45 и UMJ45 Up 0 (без лицевой наклейки) фирмы Telegaertner.																																																						



5TG2 563-2



5TG1 210







5TG1 211



5TG2 545

Подключение коммуникационных систем

Исполнение			№ для заказа	МК*/упак.	
 5TG2 546	Накладка к розетке UAE, с полем для надписи <ul style="list-style-type: none"> • для электрической части категории 3 и категории 5 фирмы Rutenbeck • для электрической части категории 6 фирмы BTR (E-DAT) • с выходом под углом 45° • для одинарных и двойных • наклонная поверхность может быть удалена для 2 x 8 розетки 				
	Варианты <ul style="list-style-type: none"> • титаново-белый (аналог RAL 9010) • электро-белый (RAL 1013) • алюминиевый металлик (аналог RAL 9006) • черный металлик (аналог RAL 7016) 				
	Электрическая часть	Раздел	Стр.		
	• розетка UAE, кат. 3, Rutenbeck – 1 x 8–полюсный	Функции / Подключение коммуник. систем	12/3	5TG2 546	1/10 шт.
	– 2 x 8–полюсный (8/8)	то же	12/3	5TG2 544	1/10 шт.
	• розетка UAE, кат. 5e, Rutenbeck – 1 x 8–полюсный	то же	12/3	5TG1 258	1/10 шт.
	– 2 x 8–полюсный (8/8)	то же	12/3	5TG1 228	1/10 шт.
	• розетка UAE, real кат.6, Rutenbeck – 2 x 8–полюсный (8/8)	то же	12/3	5TG2 417	1 шт.
				5TG2 406	1 шт.
				5TG2 418	1 шт.
			5TG2 407	1 шт.	
			5TG2 448	1 шт.	
Комментарий <ul style="list-style-type: none"> • Лицевая накладка к розетке UAE может комбинироваться с электрическими частями AMJ45 и UMJ45 Up 0 (без лицевой наклейки) фирмы Telegaertner . • Нашу бесплатную программу для создания надписей можно скачать: www.siemens.de/beschriftungstool 					
 5TG2 056	Накладка для опорной пластины модульных розеток <ul style="list-style-type: none"> • лицевая накладка с запорной задвижкой • для опорных пластин модульных розеток 				
	Варианты <ul style="list-style-type: none"> • титаново-белый (аналог RAL 9010) • электро-белый (RAL 1013) • алюминиевый металлик (аналог RAL 9006) NEU • черный металлик (аналог RAL 7016) NEU 				
	Электрическая часть	Раздел	Стр.		
	• красная вставка	Функции / Подключение коммуник. систем	12/4	5TG2 056	1/10 шт.
	• черная вставка	то же	12/4	5TG2 057	1/10 шт.
	• желтая вставка	то же	12/4	5TG2 124	1/10 шт.
	• оранжевая вставка	то же	12/5	5TG2 125	1/10 шт.
	• синяя вставка	то же	12/5		
	• коричневая вставка	то же	12/5		
	• зеленая вставка	то же	12/5		
• бежевая вставка	то же	12/6	5TG2 078	1 шт.	
			5TG2 080	1/10 шт.	
			5TG2 081	1 шт.	
			5TG2 082	1 шт.	
			5TG2 083	1 шт.	
			5TG2 084	1 шт.	
			5TG2 058	1 шт.	
			5TG2 098	1 шт.	
 5TG2 052	Накладка, со сверхминиатюрным штекерным разъемом типа D, одинарная <ul style="list-style-type: none"> • с креплением на винтах • разъем с присоединением проводов пайкой 				
	Варианты <ul style="list-style-type: none"> • титаново-белый (аналог RAL 9010) – 9–полюсный – 15–полюсный – 25–полюсный • электро-белый (RAL 1013) – 9–полюсный – 15–полюсный – 25–полюсный 				
				5TG2 052	1 шт.
				5TG2 053	1 шт.
				5TG2 054	1 шт.
				5TG2 040	1 шт.
				5TG2 041	1 шт.
				5TG2 042	1 шт.
 5TG2 068	Накладка, с разъемом стандарта BNC, двойная <ul style="list-style-type: none"> • с контактными гнездами • 75 Вт • для крепления на винтах или распорках • беспаячный контакт 				
	Варианты <ul style="list-style-type: none"> • титаново-белый (аналог RAL 9010) • электро-белый (RAL 1013) 				
				5TG2 068	1 шт.
				5TG2 067	1 шт.

TV / RF / SAT

Данные для выбора и заказа

Исполнение	№ для заказа	МК*/упак.
Общие сведения		
<ul style="list-style-type: none"> • Степень защиты: IP20 • Размер лицевой накладки: 55 мм x 55 мм 		
Накладка, для TV/RF/SAT-розетки, исполнение с 2-мя отверстиями		
Варианты		
<ul style="list-style-type: none"> • титаново-белый (аналог RAL 9010) • электро-белый (RAL 1013) • алюминиевый металл (аналог RAL 9006) • черный металл (аналог RAL 7016) 		
Электрическая часть		
Раздел		
Стр.		
<ul style="list-style-type: none"> • Тупиковая антенная розетка, широкополосная 	Функции / Подключение коммуникационных систем то же	12/2
<ul style="list-style-type: none"> • Проходная/концевая антенная розетка, широкополосная Enddose 		12/2
5TG2 561	5TG2 561 5TG2 591 5TG1 253 5TG1 223	1/10 шт. 1/10 шт. 1/10 шт. 1/10 шт.
Накладка, для TV/RF/SAT-розетки, исполнение с 3-мя отверстиями		
Варианты		
<ul style="list-style-type: none"> • титаново-белый (аналог RAL 9010) • электро-белый (RAL 1013) • алюминиевый металл (аналог RAL 9006) • черный металл (аналог RAL 7016) 		
5TG2 548-2	5TG2 548-2 5TG2 528-2 5TG1 252-2 5TG1 222-2	1/10 шт. 1/10 шт. 1/10 шт. 1/10 шт.
Накладка, для TV/RF/SAT-розетки, исполнение с 4-мя отверстиями, симметричная		
<ul style="list-style-type: none"> • с двойным присоединением SAT • совместимы с SAT-розетками фирмы Hirschmann 		
Варианты		
<ul style="list-style-type: none"> • титаново-белый (аналог RAL 9010) Z • электро-белый (RAL 1013) Z 		
5TG2 565 5TG2 595		1/10 шт. 1/10 шт.
Накладка, для TV/RF/SAT-розетки, исполнение с 4-мя отверстиями, асимметричная		
<ul style="list-style-type: none"> • с двойным присоединением SAT • совместимы с SAT-розетками Fa. Ankaro, Astro 		
	по запросу	





Уравнивание потенциалов

Данные для выбора и заказа

Исполнение	№ для заказа	МК*/упак.
Розетка, для выравнивания потенциалов, двойная		
<ul style="list-style-type: none"> • Размер накладки: 55 мм x 55 мм • С креплением на винтах согласно DIN 42801 • Для проводов 1 x 6 мм² и 4 x 2,5 мм² • Винтовые контактные зажимы 		
Варианты		
<ul style="list-style-type: none"> • титаново-белый (аналог RAL 9010) • электро-белый (RAL 1013) 		
Комментарий		
для углового штекера согласно DIN 42801.		
5TG2 564	5TG2 564 5TG2 594	1/10 шт. 1/10 шт.





Программа для школьных помещений

Данные для выбора и заказа







Исполнение			№ для заказа	МК*/упак.	
Общие сведения					
<ul style="list-style-type: none"> Размер клавиши: 55 мм x 55 мм Привинчиваемые клавиши, поэтому демонтируются только при помощи инструмента Степень защиты: IP20 					
Комментарий					
для школьных помещений могут также использоваться все другие наклейки программы DELTA i-system, которые крепятся винтами.					
Клавиша, нейтральная, с крепежным винтом					
Варианты					
<ul style="list-style-type: none"> титаново-белый (аналог RAL 9010) электро-белый (RAL 1013) 			5TG6 261 5TG6 291	1/10 шт. 1/10 шт.	
Электрическая часть		Раздел	Стр.		
<ul style="list-style-type: none"> универсальный выключатель, для школьных помещений 		<i>Функции / Клав. и кноп. выключатели/ диммеры</i>	10/3	5TA2 131	1/10 шт.
<ul style="list-style-type: none"> перекрестный выключатель, для школьных помещений 		<i>то же</i>	10/4	5TA2 132	1/10 шт.
<ul style="list-style-type: none"> кнопочный выключатель, 1 НО, для школьных помещений 		<i>то же</i>	10/6	5TD2 125	1/10 шт.
	5TG6 261				
Клавиша, с крепежным винтом и окошком					
Варианты					
<ul style="list-style-type: none"> титаново-белый (аналог RAL 9010) электро-белый (RAL 1013) 			5TG6 260 5TG6 290	1/10 шт. 1/10 шт.	
Электрическая часть		Раздел	Стр.		
<ul style="list-style-type: none"> выключатель с контролем отключения, для школьных помещений 		<i>Функции / Клав. и кноп. выключатели/ диммеры</i>	10/6	5TA2 130	1/10 шт.
<ul style="list-style-type: none"> универсальный выключатель, для школьных помещений 		<i>то же</i>	10/3	5TA2 131	1/10 шт.
<ul style="list-style-type: none"> перекрестный выключатель, для школьных помещений 		<i>то же</i>	10/4	5TA2 132	1/10 шт.
<ul style="list-style-type: none"> кнопочный выключатель, 1 НО, для школьных помещений 		<i>то же</i>	10/6	5TD2 125	1/10 шт.
	5TG6 260				
Клавиша, двойная, нейтральная, с крепежным винтом					
Варианты					
<ul style="list-style-type: none"> титаново-белый (аналог RAL 9010) электро-белый (RAL 1013) 			5TG6 265 5TG6 295	1/10 шт. 1/10 шт.	
Электрическая часть		Раздел	Стр.		
<ul style="list-style-type: none"> двухклавишный выключатель, для школьных помещений 		<i>Функции / Клав. и кноп. выключатели/ диммеры</i>	10/6	5TA2 128	1/10 шт.
	5TG6 265				
Клавиша, с крепежным винтом, символом "Свет" и окошком					
Варианты					
<ul style="list-style-type: none"> титаново-белый (аналог RAL 9010) электро-белый (RAL 1013) 			5TG6 266 5TG6 296	1/10 шт. 1/10 шт.	
Электрическая часть		Раздел	Стр.		
<ul style="list-style-type: none"> кнопочный выключатель, 1 НО, для школьных помещений 		<i>Функции / Клав. и кноп. выключатели/ диммеры</i>	10/6	5TD2 125	1/10 шт.
<ul style="list-style-type: none"> выключатель с контролем отключения, для школьных помещений 		<i>то же</i>	10/6	5TA2 130	1/10 шт.
<ul style="list-style-type: none"> универсальный выключатель, для школьных помещений 		<i>то же</i>	10/3	5TA2 131	1/10 шт.
<ul style="list-style-type: none"> перекрестный выключатель, для школьных помещений 		<i>то же</i>	10/4	5TA2 132	1/10 шт.
	5TG6 266				

Принадлежности и запасные части

Данные для выбора и заказа







Исполнение	№ для заказа	МК*/упак.
Общие сведения		
<ul style="list-style-type: none"> • Для крепления на винтах или распорках • Степень защиты: IP20 • Размер лицевой наклейки: 55 мм x 55 мм 		
Заглушка включая опорную рамку		
Варианты		
<ul style="list-style-type: none"> • титаново-белый (RAL 9010) • электро-белый (RAL 1013) • алюминиевый металлик (аналог RAL 9006) • черный металлик (аналог RAL 7016) 		
Комментарий		
Заглушка может также использоваться с электрической частью UP 141 (SWG3 141-2AB01), смотри ...		
Раздел		
Системы дистанционного управления / GAMMA wave – система радиоуправления / Электрическая часть		
	5TG2 558	1/10 шт. 1/10 шт. 1/10 шт. 1/10 шт.
Заглушка с отверстием для выхода кабеля включая опорную рамку с разгрузкой механического напряжения		
Варианты		
<ul style="list-style-type: none"> • титаново-белый (RAL 9010) • электро-белый (RAL 1013) • алюминиевый металлик (аналог RAL 9006) • черный металлик (аналог RAL 7016) 		
	5TG2 566 5TG2 596 5TG1 251 5TG1 221	1/10 шт. 1/10 шт. 1/10 шт. 1/10 шт.
LED-индикатор		
<ul style="list-style-type: none"> • Напряжение питания 90 ... 240 В AC, 50/60 Гц • Мощность: 1 Вт • Для вертикальной или горизонтальной установки • матовый-белый 		
Варианты		
<ul style="list-style-type: none"> • белый • синий • красный • зеленый 		
Комментарий		
• Суппорт для DELTA line, DELTA vita и DELTA miro смотри...		
Раздел		
Дизайн / m-system / Суппорт для DELTA line, DELTA vita и DELTA miro		
Стр.		
8/4		
• Суппорт для DELTA profil смотри...		
Раздел		
Дизайн / m-system / Суппорт для DELTA profil		
Стр.		
8/5		
• Суппорт для DELTA style смотри...		
Раздел		
Дизайн / m-system / Суппорт для DELTA style		
Стр.		
8/4		
• технические характеристики, смотри ...		
Раздел		
Тех. информация / m-system		
Стр.		
14/43		
	5TG9 880-3 5TG9 880-4 5TG9 880-5 5TG9 880-6	1 шт. 1 шт. 1 шт. 1 шт.
Световой индикатор		
<ul style="list-style-type: none"> • ~250 В • с лампой тлеющего разряда 5TG7 301 • с красным фильтром 		
Варианты		
<ul style="list-style-type: none"> • титаново-белый (RAL 9010) • электро-белый (RAL 1013) • алюминиевый металлик (аналог RAL 9006) • черный металлик (аналог RAL 7016) 		
Комментарий		
• комплект запасных фильтров, смотри ...		
Раздел		
Принадлежности и запасные части		
Стр.		
1/32		
• другие варианты световых индикаторов, смотри ...		
Раздел		
m-system		
Стр.		
8/6		
	5TD2 813 5TD2 814 5TD2 866 5TD2 865	1 шт. 1 шт. 1 шт. 1 шт.
5TD2 813	5TG4 200	1/10 компл.

Принадлежности и запасные части





Исполнение	№ для заказа	МК*/упак.
Накладка, для для встраиваемых командоаппаратов <i>С креплением на винтах</i>		
Варианты		
 5TG2 567	<ul style="list-style-type: none"> титаново-белый (аналог RAL 9010) – для 18,5 мм – для 22,5 мм (DIN 43696) 	5TG2 567 5TG2 568 1/10 шт. 1/10 шт.
	<ul style="list-style-type: none"> электро-белый (RAL 1013) – для 18,5 мм – для 22,5 мм (DIN 43696) 	5TG2 597 5TG2 598 1/10 шт. 1/10 шт.
	<ul style="list-style-type: none"> желтый (аналог RAL 1018) – для 18,5 мм – для 22,5 мм (DIN 43696) 	по запросу 5TG2 908-2X 1/10 шт.
Комментарий аварийные кнопочные выключатели, смотри ...	Раздел <i>Low-Voltage Switchgear/ SIRIUS Industrial Switchgear/ Control and Signaling Devices/ Pushbuttons and LEDs</i>	Стр. --
Накладка, к розетке для миниатюрного штекерного разъема		
<ul style="list-style-type: none"> согласно DIN 41524 / 41529 согласно DIN 45322 / 45325 / 45326 / 45327 / 45328 / 45329 		
Варианты		
 5TG2 577	<ul style="list-style-type: none"> титаново-белый (RAL 9010) 	5TG2 577 1/10 шт.
	<ul style="list-style-type: none"> электро-белый (RAL 1013) 	5TG2 547 1/10 шт.
Таймер		
<ul style="list-style-type: none"> ~ 250 В/16 А 2-полюсное отключение с креплением на винтах временной диапазон: 15 мин 		
Варианты		
 5TT1 011	<ul style="list-style-type: none"> титаново-белый (RAL 9010) 	5TT1 011 1 шт.
	<ul style="list-style-type: none"> электро-белый (RAL 1013) 	5TT1 012 1 шт.
Регулятор громкости		
<ul style="list-style-type: none"> 3 Вт, 27 Вт, моно 		
Варианты		
 5TG4 815	<ul style="list-style-type: none"> титаново-белый (RAL 9010) 	5TG4 815 1 шт.
	<ul style="list-style-type: none"> электро-белый (RAL 1013) 	5TG4 823 1 шт.
Накладка, для регулятора скорости		
Варианты		
 5TC8 924	<ul style="list-style-type: none"> титаново-белый (аналог RAL 9010) электро-белый (RAL 1013) 	5TC8 924 5TC8 925 1/10 шт. 1/10 шт.
	Символ 	Электрическая часть <i>Реостат регулятора скорости, 0,1 – 2,6 А</i>
		Стр. 10/15 5TC8 604 1 шт.

Принадлежности и запасные части

Данные для выбора и заказа

Исполнение	№ для заказа	МК*/упак.																									
Принадлежности для клавиш																											
 <p>5TG1 136</p>	<p>Набор пиктограмм, для одинарных клавиш с полем для надписи</p> <p>5TG1 136</p>	1 шт.																									
 <p>5TG1 137</p>	<p>Набор пиктограмм, для двойных клавиш с полем для надписи</p> <p>5TG1 137</p>	1 шт.																									
 <p>5TG1 138</p>	<p>Надписи "Heizung Notschalter" для клавиши с полем для надписи</p> <p>5TG1 138</p>	1 шт.																									
 <p>5TG4 324</p>	<p>Уплотнительный комплект IP44, для клавиш • для одинарных или двойных клавиш</p> <p>5TG4 324</p>	1/10 компл.																									
 <p>5TG7 315</p>	<p>LED-вставка, для всех клавиш с окошком</p> <table border="1"> <thead> <tr> <th>Цвет свечения</th> <th>Напряжение</th> <th>Ток, mA</th> </tr> </thead> <tbody> <tr> <td rowspan="5">• красный</td> <td>1,5 В DC</td> <td>2</td> </tr> <tr> <td>8 В AC</td> <td>2</td> </tr> <tr> <td>12 В AC</td> <td>2</td> </tr> <tr> <td>24 В AC</td> <td>2</td> </tr> <tr> <td>230 В AC</td> <td>1</td> </tr> <tr> <td rowspan="2">• оранжевый</td> <td>– нормальный 230 В AC</td> <td>0,9</td> </tr> <tr> <td>– интенсивный 230 В AC</td> <td>1,0</td> </tr> <tr> <td>• белый</td> <td>230 В AC</td> <td>1,1</td> </tr> <tr> <td>• синий</td> <td>230 В AC</td> <td>1,1</td> </tr> </tbody> </table> <p>Комментарий • Если светодиодная вставка используется вместе с энергосберегающими лампами, то светодиоды могут слегка мерцать.</p> <p>5TG7 318 5TG7 315 5TG7 316 5TG7 317 5TG7 353</p>	Цвет свечения	Напряжение	Ток, mA	• красный	1,5 В DC	2	8 В AC	2	12 В AC	2	24 В AC	2	230 В AC	1	• оранжевый	– нормальный 230 В AC	0,9	– интенсивный 230 В AC	1,0	• белый	230 В AC	1,1	• синий	230 В AC	1,1	1/10 шт. 1/10 шт. 1/10 шт. 1/10 шт. 1/10 шт. 1/10 шт. 1/10 шт. 1/10 шт.
Цвет свечения	Напряжение	Ток, mA																									
• красный	1,5 В DC	2																									
	8 В AC	2																									
	12 В AC	2																									
	24 В AC	2																									
	230 В AC	1																									
• оранжевый	– нормальный 230 В AC	0,9																									
	– интенсивный 230 В AC	1,0																									
• белый	230 В AC	1,1																									
• синий	230 В AC	1,1																									
 <p>5TG7 321</p>	<p>Лампа тлеющего разряда ~230 В</p> <table border="1"> <thead> <tr> <th>Яркость</th> <th>Ток</th> <th>цвет цоколя</th> </tr> </thead> <tbody> <tr> <td>слабая</td> <td>0,18 mA</td> <td>белый</td> </tr> </tbody> </table> <p>5TG7 321</p>	Яркость	Ток	цвет цоколя	слабая	0,18 mA	белый	1/10 шт.																			
Яркость	Ток	цвет цоколя																									
слабая	0,18 mA	белый																									

Принадлежности и запасные части

Исполнение	№ для заказа	МК*/упак.						
Запасные части								
 <p>5TG7 301</p>	<p>Запасная лампа тлеющего разряда, для светового индикатора ~250 В</p>	<p>5TG7 301</p> <p>1/10 шт.</p>						
 <p>5TG7 304</p>	<p>Запасная лампа тлеющего разряда для розеток SCHUKO® с индикатором рабочего состояния 1,5 mA, ~230 В/50 Гц</p>	<p>5TG7 304</p> <p>1/10 шт.</p>						
 <p>5UH1 300</p>	<p>Запасной модуль защиты от перенапряжения для розеток SCHUKO® с защитой от перенапряжения</p> <table border="1"> <thead> <tr> <th>Комментарий</th> <th>Раздел</th> <th>Стр.</th> </tr> </thead> <tbody> <tr> <td>технические характеристики, смотри ...</td> <td>Тех. информация / Электрические розетки / Розетка SCHUKO®, с защитой от перенапряжения</td> <td>14/15</td> </tr> </tbody> </table>	Комментарий	Раздел	Стр.	технические характеристики, смотри ...	Тех. информация / Электрические розетки / Розетка SCHUKO®, с защитой от перенапряжения	14/15	<p>5UH1 300</p> <p>1 шт.</p>
Комментарий	Раздел	Стр.						
технические характеристики, смотри ...	Тех. информация / Электрические розетки / Розетка SCHUKO®, с защитой от перенапряжения	14/15						
 <p>5TG4 200</p>	<p>Комплект запасных фильтров для световых индикаторов в один комплект входят 2 прозрачных, 2 красных и 2 белых светофильтра</p>	<p>5TG4 200</p> <p>1/10 компл.</p>						



2/2	Введение
2/5	Рамки
2/6	Электрические розетки
2/7	Коробки для открытой установки
2/8	Принадлежности и запасные части

Обзор

Расцветки и внешний вид программы DELTA line



титаново-белый



электро-белый



алюминиевый металлик



черный металлик

Взаимозаменяемость и комбинационные возможности компонентов DELTA i-system для программ DELTA vita, DELTA line и DELTA miro

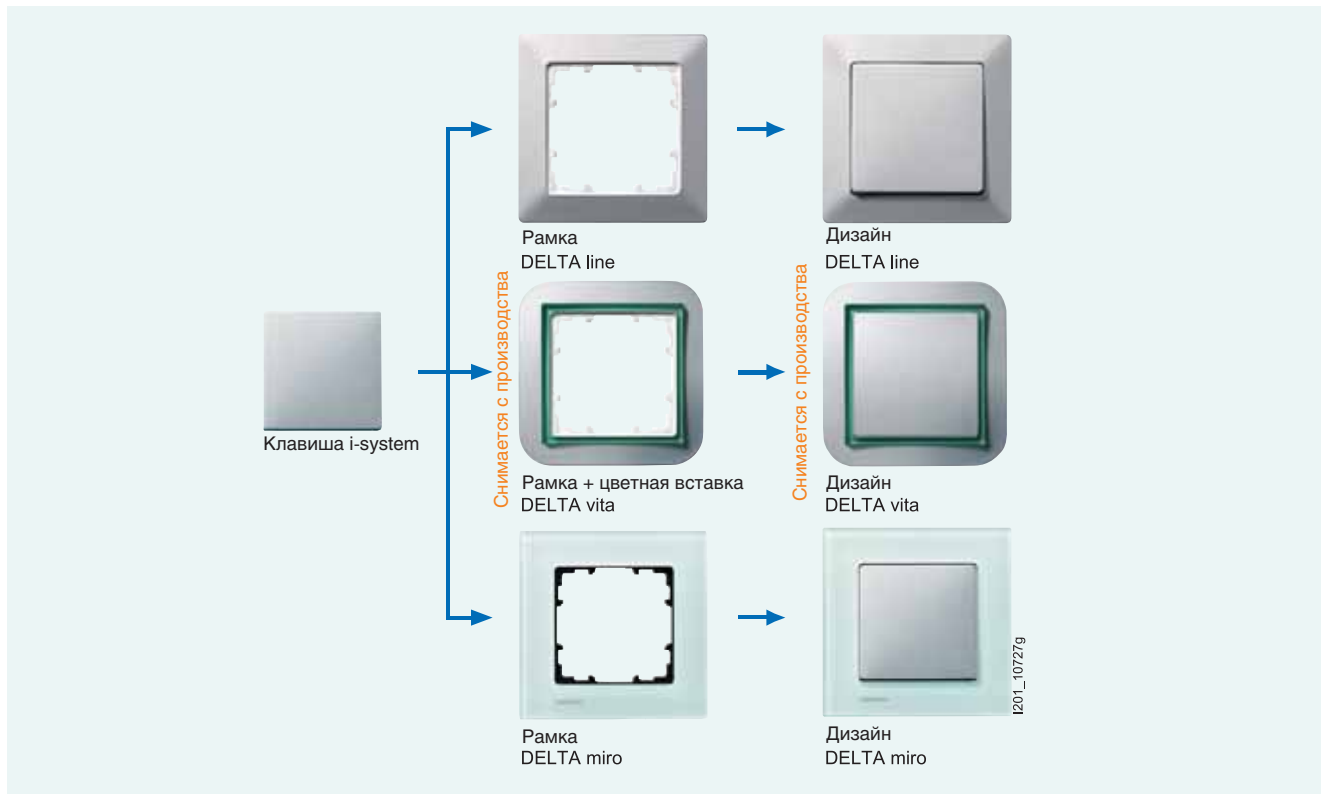

Техническая конструкция программы DELTA line

В этой главе представлены рамки программы DELTA line. В качестве электрических частей и лицевых накладок могут

использоваться все компоненты программы DELTA i-system.

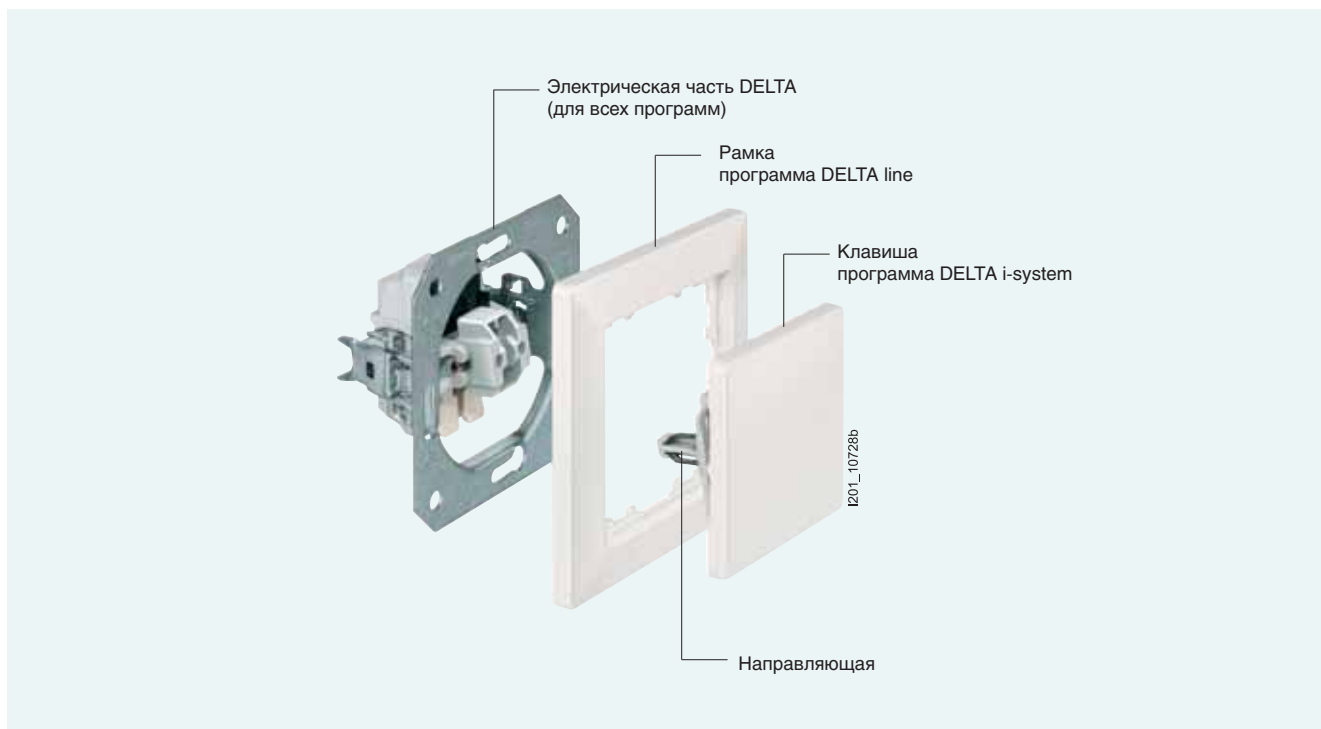

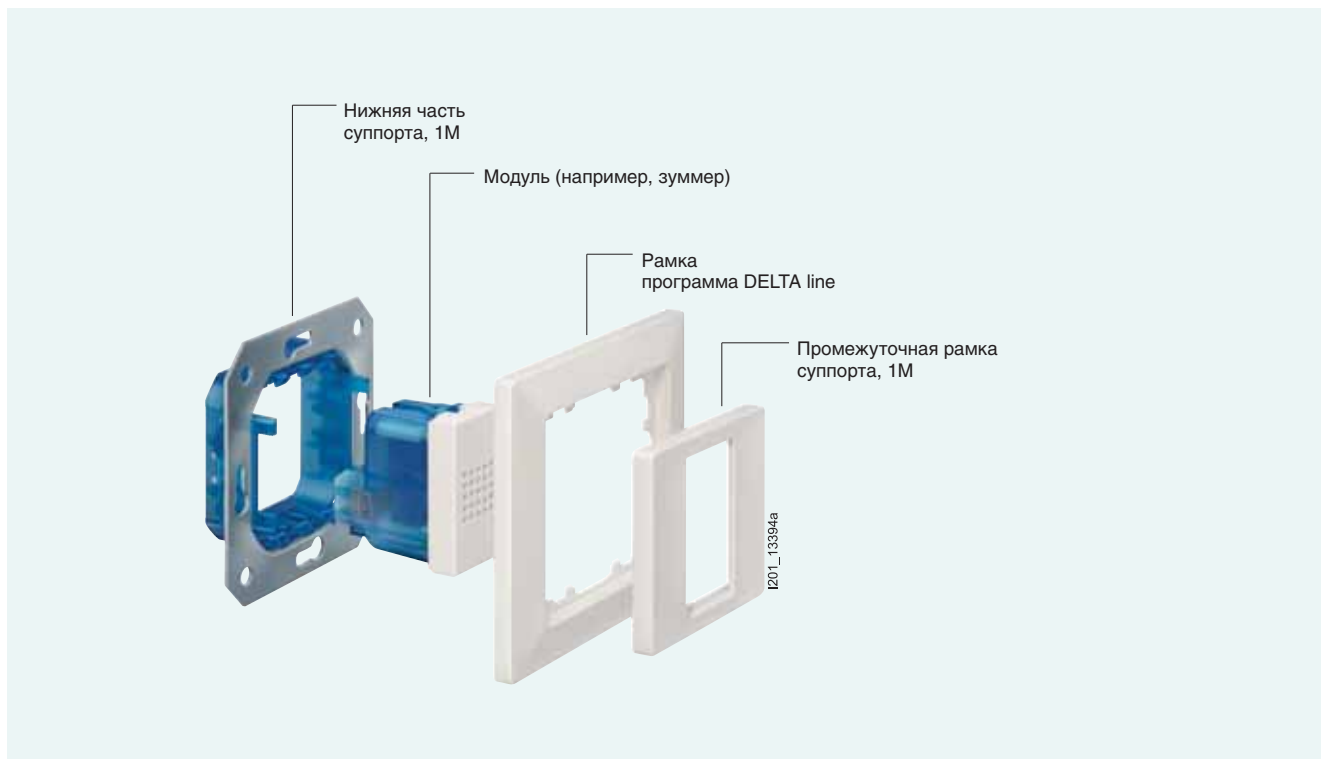

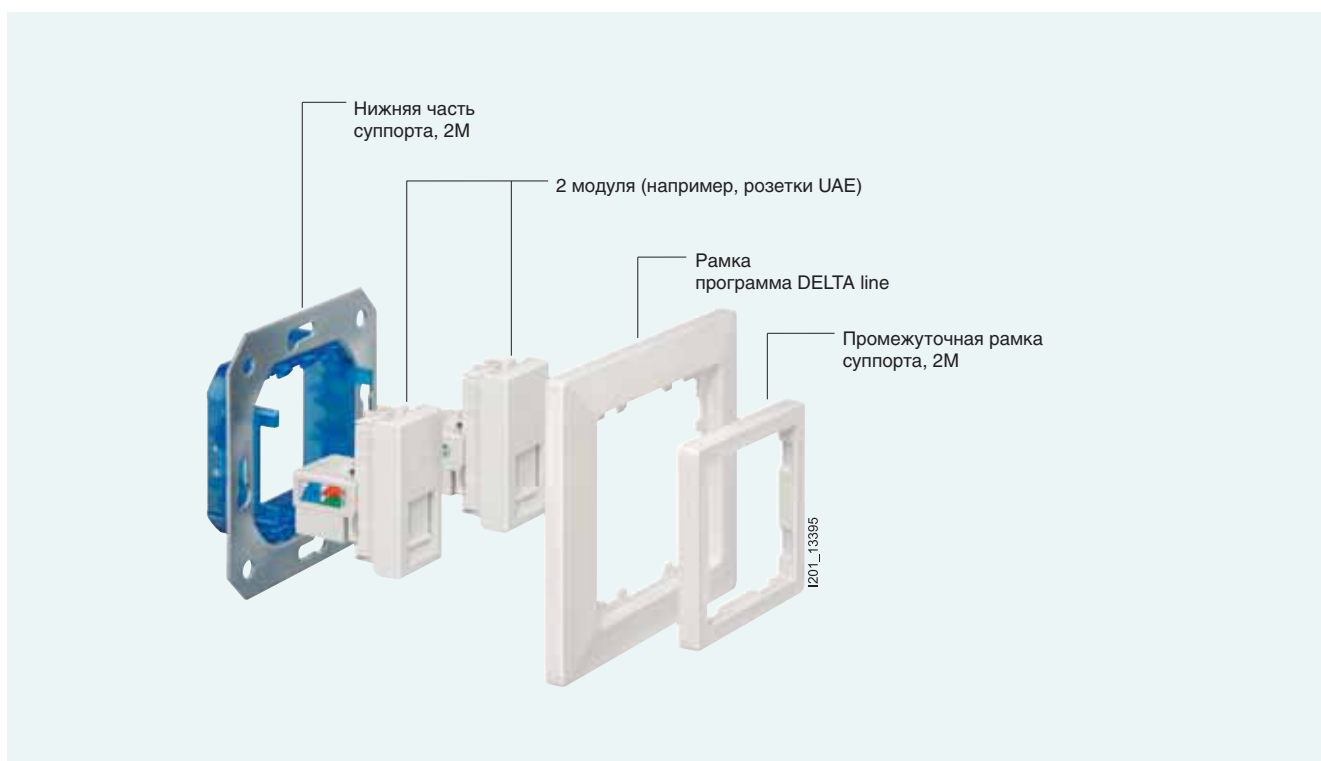

Компоненты модульной системы m-system (1 модуль) в дизайне DELTA line

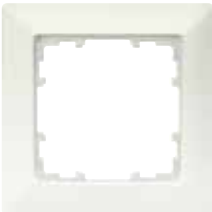

Компоненты модульной системы m-system (2 модуля) в дизайне DELTA line

Данные для выбора и заказа

Исполнение			№ для заказа	МК*/упак.	
Общие сведения					
<ul style="list-style-type: none"> Для горизонтальной и вертикальной установки Степень защиты: IP20 					
Комментарий	Раздел	Стр.			
<ul style="list-style-type: none"> в качестве электрических частей и лицевых накладок могут использоваться все компоненты программы DELTA i-system, см. ... степень защиты IP44 для клавиш достигается при помощи уплотнительного комплекта IP44 для клавиш, см. смотри ... 	Дизайн / i-system Дизайн / i-system / Принадлежности и запасные части	1/2 1/30	5TG4 324	1/10 компл.	
Рамки					
Варианты					
	<ul style="list-style-type: none"> титаново-белый (аналог RAL 9010) <ul style="list-style-type: none"> – одноместная, 80 мм x 80 мм – двухместная, 151 мм x 80 мм – трехместная, 222 мм x 80 мм – четырехместная, 293 мм x 80 мм – пятиместная, 364 мм x 80 мм 		5TG2 551-0 5TG2 552-0 5TG2 553-0 5TG2 554-0 5TG2 555-0	1/10 шт. 1/10 шт. 1/10 шт. 1/10 шт. 1/5 шт.	
	<ul style="list-style-type: none"> электро-белый (RAL 1013) <ul style="list-style-type: none"> – одноместная, 80 мм x 80 мм – двухместная, 151 мм x 80 мм – трехместная, 222 мм x 80 мм – четырехместная, 293 мм x 80 мм – пятиместная, 364 мм x 80 мм 		5TG2 581-0 5TG2 582-0 5TG2 583-0 5TG2 584-0 5TG2 585-0	1/10 шт. 1/10 шт. 1/10 шт. 1/10 шт. 1/5 шт.	
	<ul style="list-style-type: none"> алюминиевый металл (аналог RAL 9006) <ul style="list-style-type: none"> – одноместная, 80 мм x 80 мм – двухместная, 151 мм x 80 мм – трехместная, 222 мм x 80 мм – четырехместная, 293 мм x 80 мм – пятиместная, 364 мм x 80 мм 		5TG2 551-3 5TG2 552-3 5TG2 553-3 5TG2 554-3 5TG2 555-3	1/10 шт. 1/10 шт. 1/10 шт. 1/10 шт. 1/5 шт.	
	<ul style="list-style-type: none"> черный металл (аналог RAL 7016) <ul style="list-style-type: none"> – одноместная, 80 мм x 80 мм – двухместная, 151 мм x 80 мм – трехместная, 222 мм x 80 мм – четырехместная, 293 мм x 80 мм – пятиместная, 364 мм x 80 мм 		5TG2 551-6 5TG2 552-6 5TG2 553-6 5TG2 554-6 5TG2 555-6	1/10 шт. 1/10 шт. 1/10 шт. 1/10 шт. 1/5 шт.	
	Рамки, с полем для надписи				
	Варианты				
		<ul style="list-style-type: none"> титаново-белый (аналог RAL 9010) <ul style="list-style-type: none"> – одноместная, 80 мм x 80 мм – двухместная, 151 мм x 80 мм, горизонтальная – двухместная, 151 мм x 80 мм, вертикальная – трехместная, 222 мм x 80 мм, горизонтальная – трехместная, 222 мм x 80 мм, вертикальная – четырехместная, 293 мм x 80 мм, горизонтальная – четырехместная, 293 мм x 80 мм, вертикальная 		5TG2 551-1 5TG2 552-1 5TG2 552-2 5TG2 553-1 5TG2 553-2 5TG2 554-1 5TG2 554-2	1/10 шт. 1/10 шт. 1/10 шт. 1/10 шт. 1/10 шт. 1/10 шт.
		<ul style="list-style-type: none"> электро-белый (RAL 1013) <ul style="list-style-type: none"> – одноместная, 80 мм x 80 мм – двухместная, 151 мм x 80 мм, горизонтальная – двухместная, 151 мм x 80 мм, вертикальная – трехместная, 222 мм x 80 мм, горизонтальная – трехместная, 222 мм x 80 мм, вертикальная – четырехместная, 293 мм x 80 мм, горизонтальная – четырехместная, 293 мм x 80 мм, вертикальная 		5TG2 581-1 5TG2 582-1 5TG2 582-2 5TG2 583-1 5TG2 583-2 5TG2 584-1 5TG2 584-2	1/10 шт. 1/10 шт. 1/10 шт. 1/10 шт. 1/10 шт. 1/10 шт.
		<ul style="list-style-type: none"> алюминиевый металл (аналог RAL 9006) <ul style="list-style-type: none"> – одноместная, 80 мм x 80 мм – двухместная, 151 мм x 80 мм, горизонтальная – двухместная, 151 мм x 80 мм, вертикальная 		5TG2 551-4 5TG2 552-4 5TG2 552-5	1/10 шт. 1/10 шт. 1/10 шт.
		<ul style="list-style-type: none"> черный металл (аналог RAL 7016) <ul style="list-style-type: none"> – одноместная, 80 мм x 80 мм – двухместная, 151 мм x 80 мм, горизонтальная – двухместная, 151 мм x 80 мм, вертикальная 		5TG2 551-7 5TG2 552-7 5TG2 552-8	1/10 шт. 1/10 шт. 1/10 шт.
Комментарий					
Нашу бесплатную программу для создания надписей для таких рамок можно скачать на: www.siemens.de/beschriftungstool					



Рамки

Исполнение	№ для заказа	МК*/упак.
 <p>Промежуточная рамка для электроустановочных изделий с лицевой платой 51 мм x 51 мм согласно DIN 49075</p> <p>Варианты</p> <ul style="list-style-type: none"> • титаново-белый (аналог RAL 9010) • электро-белый (RAL 1013) • алюминиевый металлик (аналог RAL 9006) • черный металлик (аналог RAL 7016) 	<p>5TG2 557 5TG2 587 5TG1 160 5TG1 150</p>	<p>1/10 шт. 1/10 шт. 1/10 шт. 1/10 шт.</p>

5TG2 557

Электрические розетки

Данные для выбора и заказа

Исполнение	№ для заказа	МК*/упак.						
<p>Общие сведения</p> <ul style="list-style-type: none"> • Для крепления на винтах или распорках • Розетки SCHUKO®: 16 А, ~250 В; 10 А, ~250 В • Токоведущие детали электрической части закрыты изоляционным материалом • Автоматический возврат распорок в исходное положение • Безвинтовые контактные зажимы представляют собой пружинные клеммы для медных и алюминиевых проводов сечением до 2,5 мм² • Степень защиты: IP20 <table border="1"> <thead> <tr> <th>Комментарий</th> <th>Раздел</th> <th>Стр.</th> </tr> </thead> <tbody> <tr> <td>удлинительные распорки, смотри ...</td> <td>Функции / Клав. и кноп. выключатели/диммеры / Принадлежности и запасные части</td> <td>10/16</td> </tr> </tbody> </table>	Комментарий	Раздел	Стр.	удлинительные распорки, смотри ...	Функции / Клав. и кноп. выключатели/диммеры / Принадлежности и запасные части	10/16		
Комментарий	Раздел	Стр.						
удлинительные распорки, смотри ...	Функции / Клав. и кноп. выключатели/диммеры / Принадлежности и запасные части	10/16						
 <p>Розетка SCHUKO®, 80 мм x 80 мм комплектное устройство, дополнительная рамка не нужна</p> <p>Варианты</p> <ul style="list-style-type: none"> • титаново-белый (аналог RAL 9010) • электро-белый (RAL 1013) 	<p>5UB1 580 5UB1 581</p>	<p>1/10 шт. 1/10 шт.</p>						
 <p>Розетка SCHUKO®, 80 мм x 80 мм, с повышенной защитой от прикосновения комплектное устройство, дополнительная рамка не нужна</p> <p>Варианты</p> <ul style="list-style-type: none"> • титаново-белый (аналог RAL 9010) • электро-белый (RAL 1013) 	<p>5UB1 582 5UB1 583</p>	<p>1/10 шт. 1/10 шт.</p>						

5UB1 580

5UB1 582

Коробки для открытой установки

Данные для выбора и заказа



Исполнение		№ для заказа		МК*/упак.				
Общие сведения								
<ul style="list-style-type: none"> Для горизонтальной и вертикальной установки Степень защиты: IP20 								
Комментарий	Раздел	Стр.						
<ul style="list-style-type: none"> степень защиты IP44 для клавиш достигается при помощи уплотнительного комплекта 5TG4 324, смотри степень защиты IP44 для розеток с заземлением и откидывающейся наружной крышкой достигается при помощи уплотнительного комплекта 5TG4 318, смотри ... 	<ul style="list-style-type: none"> Дизайн / i-system / Принадлежности и запасные части Дизайн / i-system / Принадлежности и запасные части 	<ul style="list-style-type: none"> 1/30 1/31 	<ul style="list-style-type: none"> 5TG4 324 5TG4 318 	<ul style="list-style-type: none"> 1/10 компл. 1/10 компл. 				
Коробки для открытой установки								
<i>огнестойкое основание</i>								
Варианты								
<ul style="list-style-type: none"> титаново-белый (аналог RAL 9010) <ul style="list-style-type: none"> – одностенная, 84 мм x 84 мм x 42,5 мм – двухстенная, 155 мм x 84 мм x 42,5 мм – трехстенная, 226 мм x 84 мм x 42,5 мм электро-белый (RAL 1013) <ul style="list-style-type: none"> – одностенная, 84 мм x 84 мм x 42,5 мм – двухстенная, 155 мм x 84 мм x 42,5 мм – трехстенная, 226 мм x 84 мм x 42,5 мм 					<ul style="list-style-type: none"> 5TG2 901 5TG2 902 5TG2 903 5TG2 861 5TG2 862 5TG2 863 	<ul style="list-style-type: none"> 1/5 шт. 1/3 шт. 1/2 шт. 1/5 шт. 1/3 шт. 1/2 шт. 		
Комментарий								
Для прокладки провода РЕ к дальнейшим потребителям можно использовать двухпроводные клеммы для соединительных коробок (заказной номер фирмы WAGO: 273–252), которые вставляются в специальное углубление опорной пластины								
в объем поставки входят (соответствующего цвета):								
тип	манжетная заглушка	манжета для ввода кабеля	манжета для ввода канала					
одностенная	2 шт.	1 шт.	1 шт.					
двухстенная	4 шт.	1 шт.	1 шт.					
трехстенная	4 шт.	1 шт.	1 шт.					
принадлежности		Раздел	Стр.					
<ul style="list-style-type: none"> манжета для ввода кабеля (в один комплект входят 10 штук) <ul style="list-style-type: none"> – титаново-белый (аналог RAL 9010) – электро-белый (RAL 1013) манжета для ввода канала (в один комплект входят 10 штук) <ul style="list-style-type: none"> – титаново-белый (аналог RAL 9010) – электро-белый (RAL 1013) 					<ul style="list-style-type: none"> Принадлежности и запасные части то же то же то же 	<ul style="list-style-type: none"> 2/8 2/8 2/8 2/8 	<ul style="list-style-type: none"> 5TG2 905 5TG2 865 5TG2 904 5TG2 864 	<ul style="list-style-type: none"> 1 компл. 1 компл. 1 компл. 1 компл.



5TG2 901

Принадлежности и запасные части

Данные для выбора и заказа

Исполнение	№ для заказа	МК*/упак.
Принадлежности к коробкам для открытой установки		
 <p>Манжета для ввода кабеля (в один комплект входят 10 штук)</p> <p>Варианты</p> <ul style="list-style-type: none"> • титаново-белый (аналог RAL 9010) • электро-белый (RAL 1013) 	5TG2 905 5TG2 865	1 компл. 1 компл.
		<p>5TG2 905</p>
 <p>Манжета для ввода канала для 15 мм x 15 мм до 19 мм x 19 мм (в один комплект входят 10 штук)</p> <p>Варианты</p> <ul style="list-style-type: none"> • титаново-белый (аналог RAL 9010) • электро-белый (RAL 1013) 	5TG2 904 5TG2 864	1 компл. 1 компл.
		<p>5TG2 904</p>



3/2

Введение

3/5

Рамки

3/6

Цветные элементы

3

Введение

3

Обзор

Расцветки и внешний вид программы DELTA vita



титаново-
белый/красный/
титаново-белый



алюминиевый металлик/
зеленый/ алюминевый
металлик



черный металлик/
хром/черный металлик



золото/золото/
титаново-белый



платина/хром/золото/темно-красный/темно-синий/зеленый/
красный/синий/оранжевый/желтый/титаново-белый

Примеры возможных комбинаций из программы DELTA vita



титаново-белый



титаново-белый/желтый



титаново-белый/красный



титаново-белый/золото



design award
winner
2002

DELTA vita Снимается с производства

Введение

3

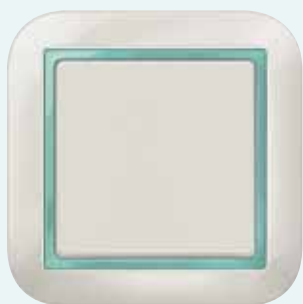

титаново-белый/зеленый



титаново-белый/оранжевый



титаново-белый/синий

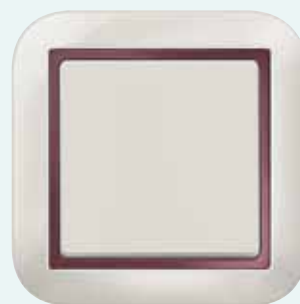

титаново-белый/темно-красный



титаново-белый/ темно-синий



титаново-белый/ платина



титаново-белый/ хром

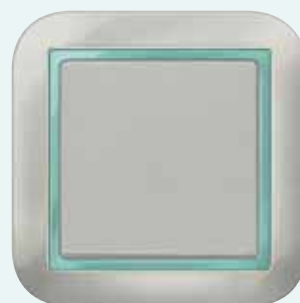

алюминиевый металл/ зеленый



алюминиевый металл/
оранжевый



алюминиевый металл/ темно-
синий



черный металл/хром



черный металл/ платина



золото/титаново-белый



золото/титаново-белый

Введение

3

Взаимозаменяемость и комбинационные возможности компонентов DELTA i-system для программ DELTA vita, DELTA line и DELTA miro

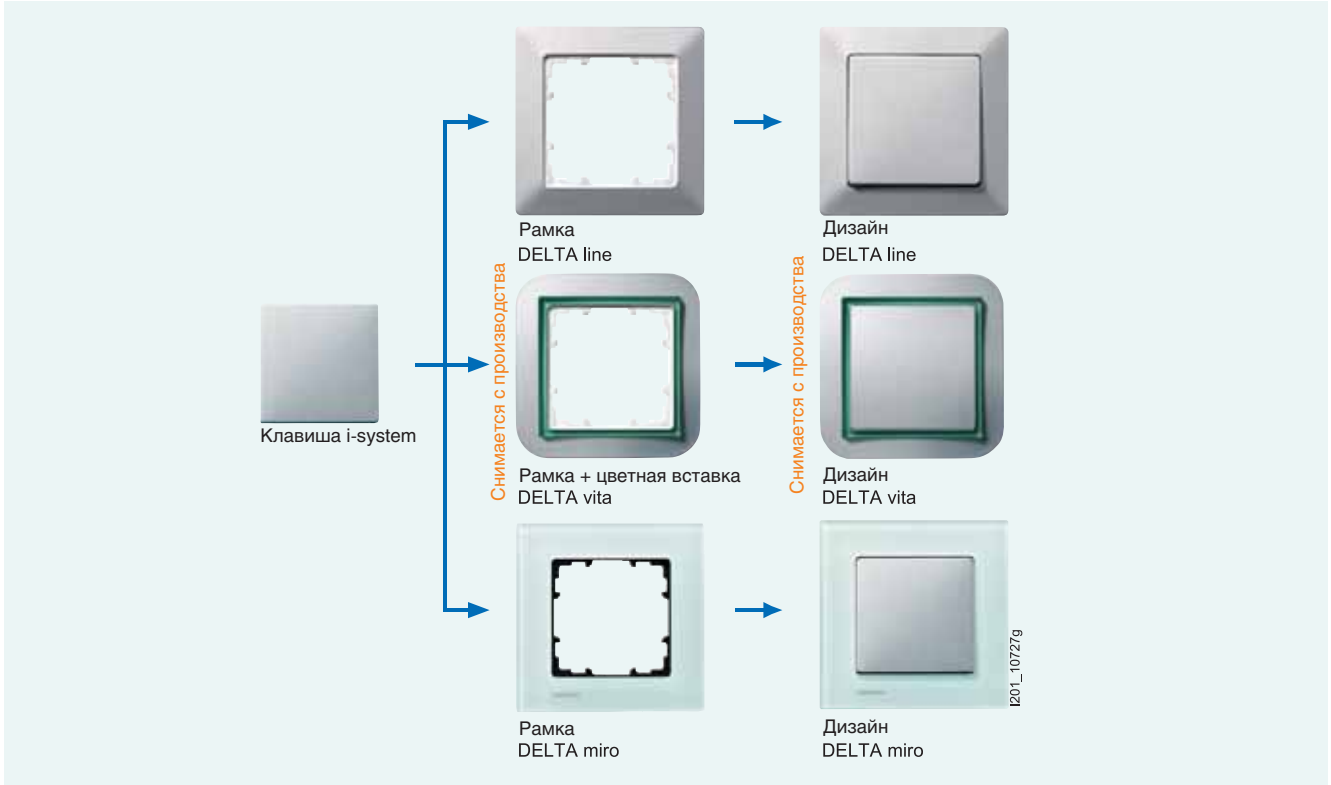

Техническая конструкция программы DELTA vita

В этой главе представлены рамки и цветные элементы программы DELTA vita. В качестве электрических частей и

лицевых накладок могут использоваться все компоненты программы DELTA i-system

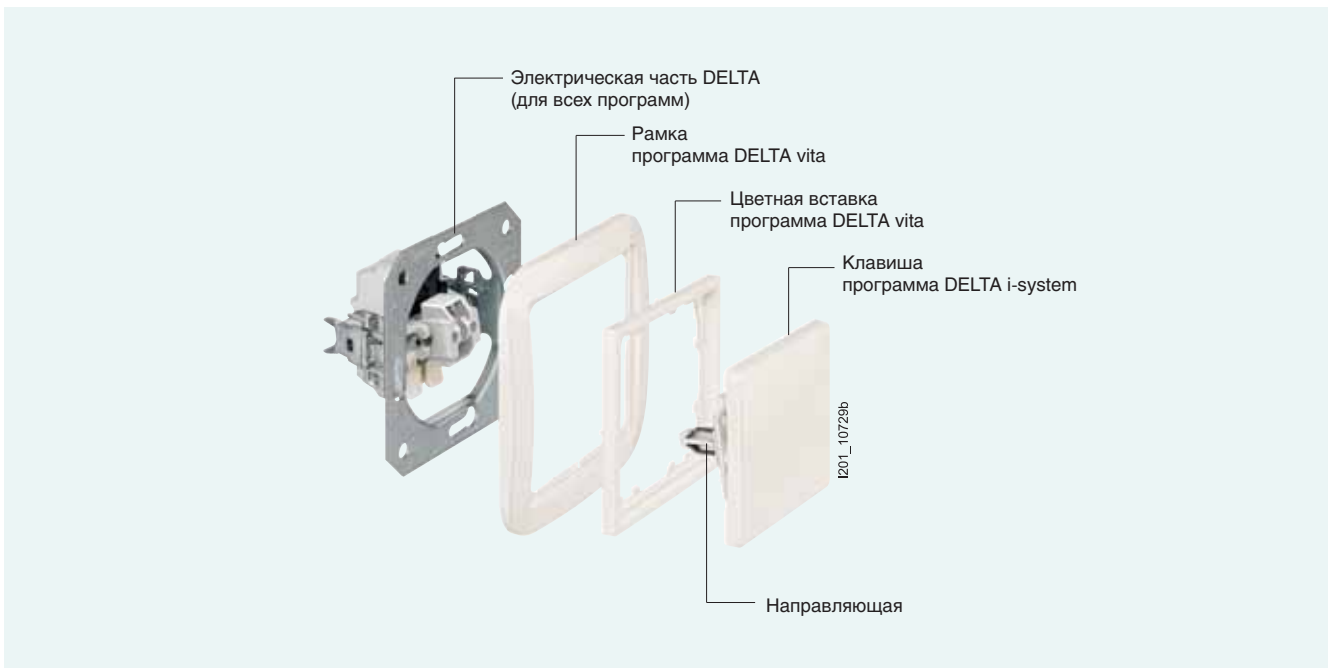



design award
winner
2002

Данные для выбора и заказа

Исполнение	№ для заказа	МК*/упак.															
Общие сведения <ul style="list-style-type: none"> Для горизонтальной и вертикальной установки Степень защиты: IP20 																	
<table border="1"> <thead> <tr> <th>Комментарий</th> <th>Раздел</th> <th>Стр.</th> </tr> </thead> <tbody> <tr> <td>• Рамки могут использоваться только вместе с цветными вставками, смотри ...</td> <td><i>Цветные элементы</i></td> <td>3/6</td> </tr> <tr> <td>• в качестве электрических частей и лицевых накладок могут использоваться все компоненты программы DELTA i-system, смотри ...</td> <td><i>Дизайн / i-system</i></td> <td>1/2</td> </tr> <tr> <td>• степень защиты IP44 для клавиш достигается при помощи уплотнительного комплекта IP44 для клавиш, смотри ...</td> <td><i>Дизайн / i-system / Принадлежности и запасные части</i></td> <td>1/30</td> </tr> <tr> <td>• степень защиты IP44 для розеток с заземлением и откидывающейся наружной крышкой достигается при помощи уплотнительного комплекта IP44 для розеток, смотри</td> <td><i>Дизайн / i-system / Принадлежности и запасные части</i></td> <td>1/31</td> </tr> </tbody> </table>	Комментарий	Раздел	Стр.	• Рамки могут использоваться только вместе с цветными вставками, смотри ...	<i>Цветные элементы</i>	3/6	• в качестве электрических частей и лицевых накладок могут использоваться все компоненты программы DELTA i-system, смотри ...	<i>Дизайн / i-system</i>	1/2	• степень защиты IP44 для клавиш достигается при помощи уплотнительного комплекта IP44 для клавиш, смотри ...	<i>Дизайн / i-system / Принадлежности и запасные части</i>	1/30	• степень защиты IP44 для розеток с заземлением и откидывающейся наружной крышкой достигается при помощи уплотнительного комплекта IP44 для розеток, смотри	<i>Дизайн / i-system / Принадлежности и запасные части</i>	1/31		
Комментарий	Раздел	Стр.															
• Рамки могут использоваться только вместе с цветными вставками, смотри ...	<i>Цветные элементы</i>	3/6															
• в качестве электрических частей и лицевых накладок могут использоваться все компоненты программы DELTA i-system, смотри ...	<i>Дизайн / i-system</i>	1/2															
• степень защиты IP44 для клавиш достигается при помощи уплотнительного комплекта IP44 для клавиш, смотри ...	<i>Дизайн / i-system / Принадлежности и запасные части</i>	1/30															
• степень защиты IP44 для розеток с заземлением и откидывающейся наружной крышкой достигается при помощи уплотнительного комплекта IP44 для розеток, смотри	<i>Дизайн / i-system / Принадлежности и запасные части</i>	1/31															
Рамки																	
Варианты																	
<ul style="list-style-type: none"> титаново-белый (аналог RAL 9010) <ul style="list-style-type: none"> – одноместная, 83 мм x 83 мм – двухместная, 154 мм x 83 мм – трехместная, 225 мм x 83 мм – четырехместная, 296 мм x 83 мм – пятиместная, 367 мм x 83 мм 	5TG1 141 5TG1 142 5TG1 143 5TG1 144 5TG1 145	1/10 шт. 1/10 шт. 1/10 шт. 1/10 шт. 1/5 шт.															
<ul style="list-style-type: none"> алюминиевый металлик (аналог RAL 9006) <ul style="list-style-type: none"> – одноместная, 83 мм x 83 мм – двухместная, 154 мм x 83 мм – трехместная, 225 мм x 83 мм – четырехместная, 296 мм x 83 мм – пятиместная, 367 мм x 83 мм 	5TG1 161 5TG1 162 5TG1 163 5TG1 164 5TG1 165	1/10 шт. 1/10 шт. 1/10 шт. 1/10 шт. 1/5 шт.															
<ul style="list-style-type: none"> черный металлик (аналог RAL 7016) <ul style="list-style-type: none"> – одноместная, 83 мм x 83 мм – двухместная, 154 мм x 83 мм – трехместная, 225 мм x 83 мм – четырехместная, 296 мм x 83 мм – пятиместная, 367 мм x 83 мм 	5TG1 151 5TG1 152 5TG1 153 5TG1 154 5TG1 155	1/10 шт. 1/10 шт. 1/10 шт. 1/10 шт. 1/5 шт.															
<ul style="list-style-type: none"> золото (аналог RAL 1036) <ul style="list-style-type: none"> – одноместная, 83 мм x 83 мм – двухместная, 154 мм x 83 мм – трехместная, 225 мм x 83 мм – четырехместная, 296 мм x 83 мм – пятиместная, 367 мм x 83 мм 	5TG1 171 5TG1 172 5TG1 173 5TG1 174 5TG1 175	1/10 шт. 1/10 шт. 1/10 шт. 1/10 шт. 1/5 шт.															
Промежуточная рамка																	
<ul style="list-style-type: none"> для электроустановочных изделий с лицевой платой 51 мм x 51 мм согласно DIN 49075 																	
Варианты																	
<ul style="list-style-type: none"> титаново-белый (аналог RAL 9010) алюминиевый металлик (аналог RAL 9006) черный металлик (аналог RAL 7016) 	5TG2 557 5TG1 160 5TG1 150	1/10 шт. 1/10 шт. 1/10 шт.															



5TG1 141



5TG2 557

Цветные элементы

3

Данные для выбора и заказа

Исполнение			№ для заказа	МК*/упак.
Общие сведения				
Комментарий	Раздел	Стр.		
• цветные элементы могут использоваться только вместе с рамками, смотри ...	<i>Рамки</i>	3/5		
• в качестве клавиш и накладок могут использоваться все компоненты программы DELTA i-system, см. ...	<i>Дизайн / i-system</i>	1/2		
Цветные элементы				
<ul style="list-style-type: none"> размер цветных элементов: 62 мм x 62 мм для встраивания в рамки 				
Варианты				
<ul style="list-style-type: none"> титаново-белый (аналог RAL 9010) желтый (аналог RAL 1021) зеленый (просвечивающий) оранжевый (просвечивающий) красный (просвечивающий) синий (просвечивающий) 			5TG1 178 5TG1 188-1 5TG1 182	1/10 шт. 1/10 шт. 1/10 шт.
<ul style="list-style-type: none"> темно-красный (лакированный) темно-синий (лакированный) платина (гальванизированный, матовый) 			5TG1 183 5TG1 184 5TG1 185	1/10 шт. 1/10 шт. 1/10 шт.
<ul style="list-style-type: none"> хром (гальванизированный, глянцевый) золото (гальванизированный, глянцевый) 			5TG1 186 5TG1 187 5TG1 177	1/10 шт. 1/10 шт. 1/10 шт.
<ul style="list-style-type: none"> хром (гальванизированный, глянцевый) золото (гальванизированный, глянцевый) 			5TG1 181 5TG1 180	1/10 шт. 1/10 шт.



5TG1 178



4/2	Введение
4/6	Рамки
4/9	Комплектные устройства в подарочной упаковке 
4/10	Встраиваемое радио

Обзор

Расцветки и внешний вид программы DELTA miro

4

DELTA miro Artist, Дизайн Том's Drag



титаново-белый



черный металл



янтарь



черный рояль



чили

DELTA miro Glass
натуральное стекло



хрустально-зеленый/
алюминиевый металл



белый/титаново-
белый



черный/алюминиевый
металл



ориент/
черный металл



арена/электро-
белый

DELTA miro Aluminium
из анодированного алюминия



натур/алюминиевый
металл



титан/
черный металл



графит/
титаново-белый



оксидный желтый/
электро-белый

DELTA miro Wood
натуральная древесинаклен красный/
алюминиевый
металликклен/титаново-
белыйбук¹⁾/черный
металликвишня¹⁾/алюминиев
ый металликвенге/алюминиевый
металликDELTA miro Color
из пластикатитаново-белый/
титаново-белыйэлектро-белый/
электро-белый алюминиевый металлик/
алюминиевый металликчерный металлик/
черный металлик

1) оттенок за счет морения древесины.

Введение

Взаимозаменяемость и комбинационные возможности компонентов программ DELTA vita, DELTA i-system, DELTA line и DEL A miro

4

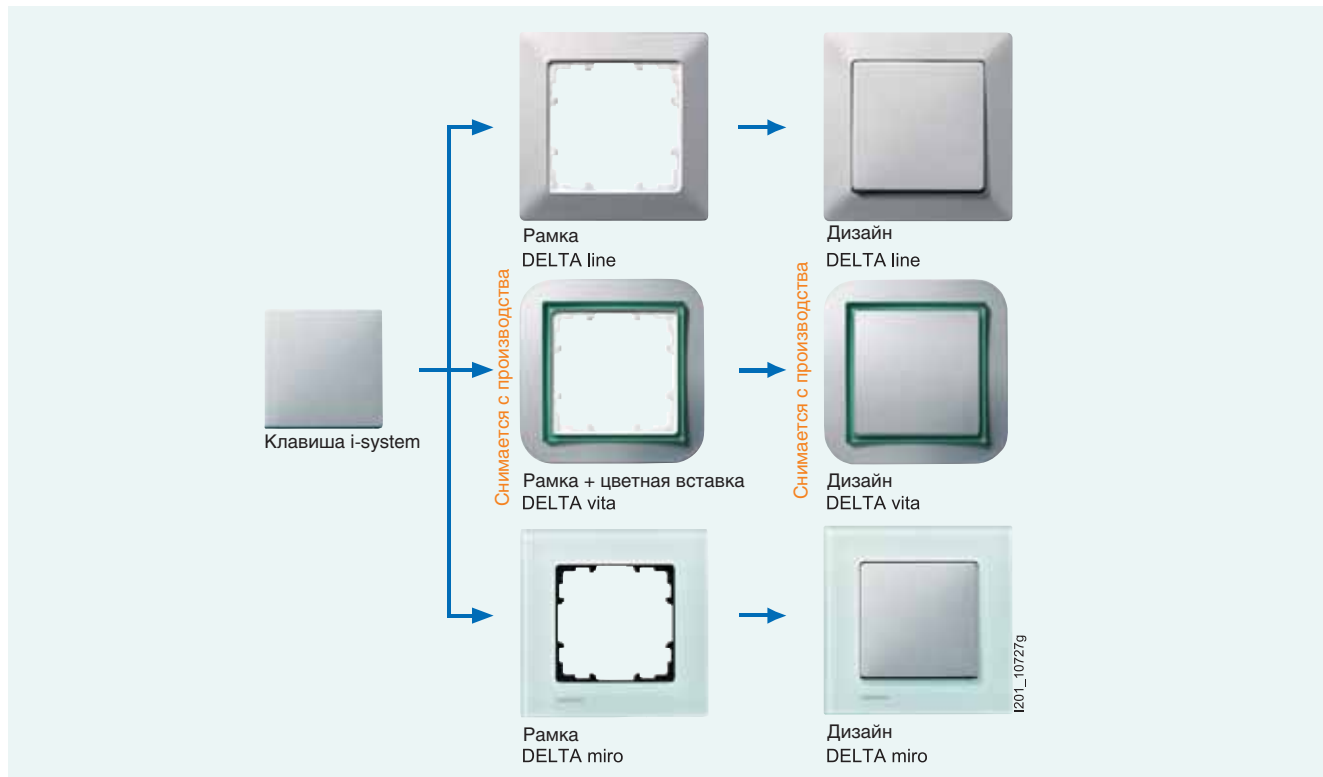

Техническая конструкция программы DELTA miro

Комментарий: в этой главе представлены рамки программы DELTA miro. В качестве электрических частей и лицевых

накладок могут применяться все компоненты программы DELTA i-system.

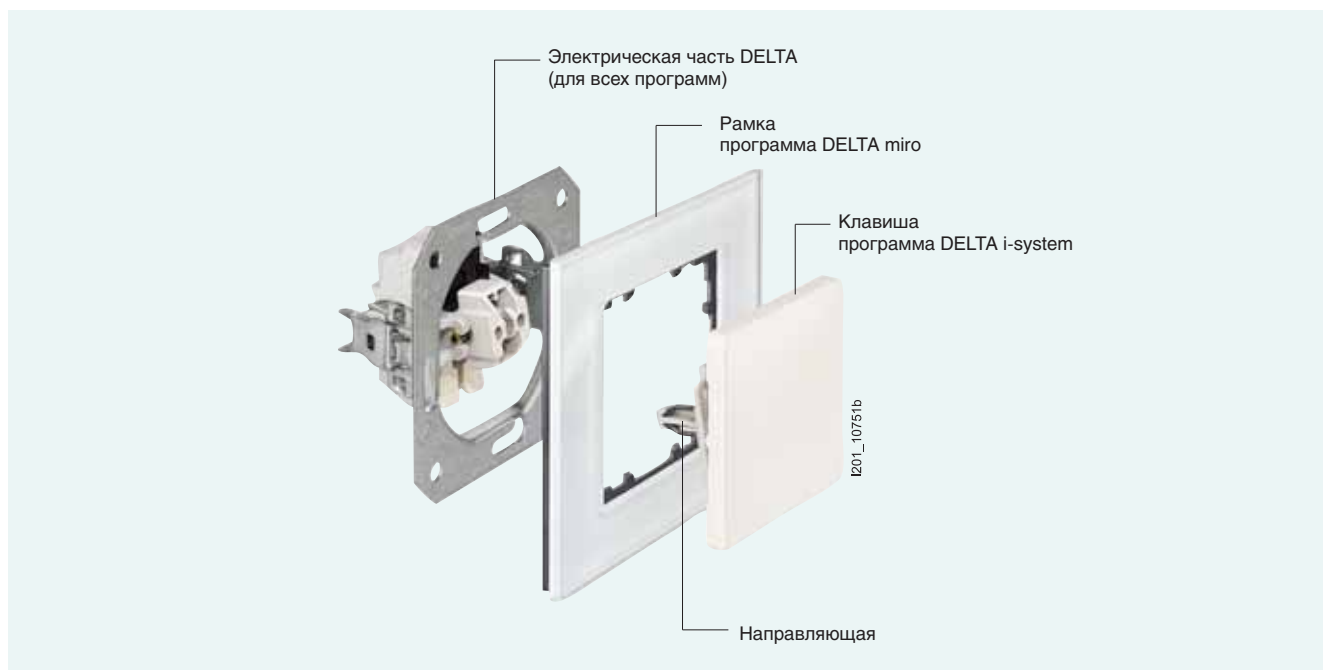

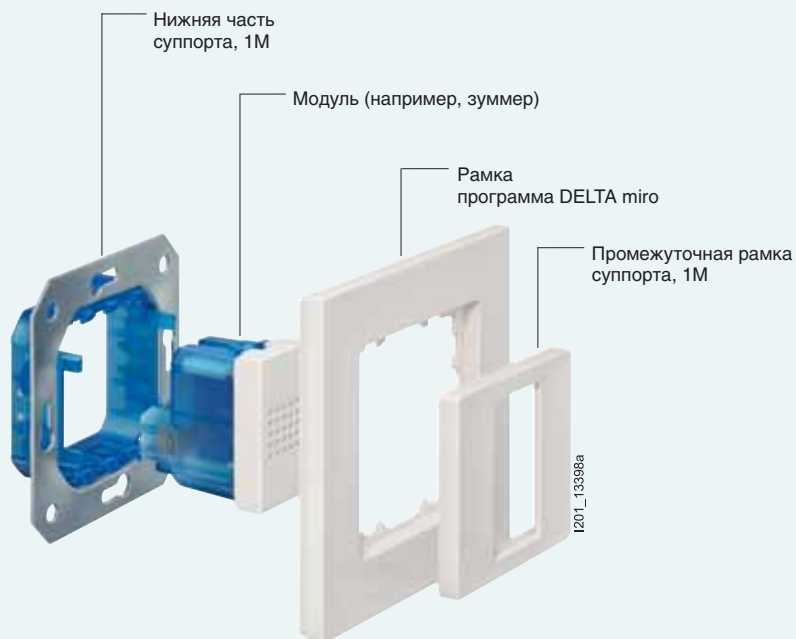



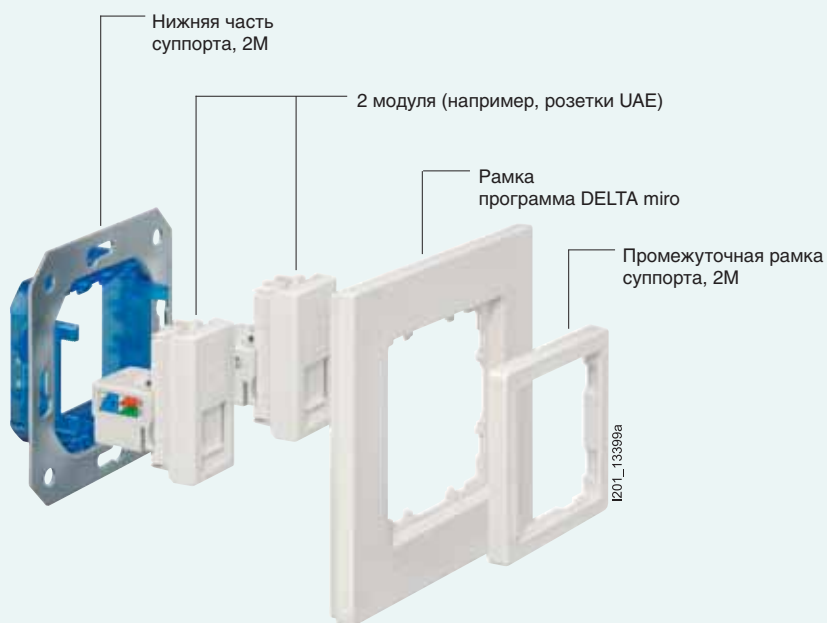



Компоненты модульной системы m-system (1 модуль) в дизайне DELTA miro



Компоненты модульной системы m-system (2 модуля) в дизайне DELTA miro

Данные для выбора и заказа

Исполнение			№ для заказа	МК*/упак.
Общие сведения				
<ul style="list-style-type: none"> Для горизонтальной и вертикальной установки Степень защиты: IP20 				
Комментарий	Раздел	Стр.		
• в качестве электрических частей и накладок могут использоваться все компоненты программы DELTA i-system, смотри ...	<i>Дизайн / i-system</i>	1/2		
• степень защиты IP44 для клавиш достигается при помощи уплотнительного комплекта IP44 для клавиш, смотри	<i>Дизайн / i-system / Принадлежности и запасные части</i>	1/30	5TG4 324	1/10 компл.
• степень защиты IP44 для розеток с заземлением и откидывающейся наружной крышкой достигается при помощи уплотнительного комплекта IP44 для розеток, смотри	<i>Дизайн / i-system / Принадлежности и запасные части</i>	1/31	5TG4 318	1/10 компл.
Рамки, Artist, ручная работа 				
Варианты				
• Дизайн Tom Drag				
– одноместная, 90 мм x 90 мм			5TG1 131-0	1 шт.
– двухместная, 161 мм x 90 мм			5TG1 132-0	1 шт.
– трехместная, 232 мм x 90 мм			5TG1 133-0	1 шт.
– четырехместная, 303 мм x 90 мм			5TG1 134-0	1 шт.
				
5TG1 131-0				
Рамки, натуральное стекло				
Варианты				
• хрустально-зеленый				
– одноместная, 90 мм x 90 мм			5TG1 201	1 шт.
– двухместная, 161 мм x 90 мм			5TG1 202	1 шт.
– трехместная, 232 мм x 90 мм			5TG1 203	1 шт.
– четырехместная, 303 мм x 90 мм			5TG1 204	1 шт.
– пятиместная, 374 мм x 90 мм			5TG1 205	1 шт.
• белый				
– одноместная, 90 мм x 90 мм			5TG1 201-1	1 шт.
– двухместная, 161 мм x 90 мм			5TG1 202-1	1 шт.
– трехместная, 232 мм x 90 мм			5TG1 203-1	1 шт.
– четырехместная, 303 мм x 90 мм			5TG1 204-1	1 шт.
– пятиместная, 374 мм x 90 мм			5TG1 205-1	1 шт.
• черный				
– одноместная, 90 мм x 90 мм			5TG1 201-2	1 шт.
– двухместная, 161 мм x 90 мм			5TG1 202-2	1 шт.
– трехместная, 232 мм x 90 мм			5TG1 203-2	1 шт.
– четырехместная, 303 мм x 90 мм			5TG1 204-2	1 шт.
– пятиместная, 374 мм x 90 мм			5TG1 205-2	1 шт.
• ориент				
– одноместная, 90 мм x 90 мм			5TG1 201-3	1 шт.
– двухместная, 161 мм x 90 мм			5TG1 202-3	1 шт.
– трехместная, 232 мм x 90 мм			5TG1 203-3	1 шт.
– четырехместная, 303 мм x 90 мм			5TG1 204-3	1 шт.
– пятиместная, 374 мм x 90 мм			5TG1 205-3	1 шт.
• арена				
– одноместная, 90 мм x 90 мм			5TG1 201-4	1 шт.
– двухместная, 161 мм x 90 мм			5TG1 202-4	1 шт.
– трехместная, 232 мм x 90 мм			5TG1 203-4	1 шт.
– четырехместная, 303 мм x 90 мм			5TG1 204-4	1 шт.
– пятиместная, 374 мм x 90 мм			5TG1 205-4	1 шт.
				
5TG1 201				
Рамки, натуральное стекло, без логотипа Siemens				
			по запросу	
				

Исполнение	№ для заказа	МК*/упак.		
Рамки, из анодированного алюминия				
Варианты				
 <p>5TG1 121-0</p>	<ul style="list-style-type: none"> • натур <ul style="list-style-type: none"> – одноместная, 90 мм x 90 мм – двухместная, 161 мм x 90 мм – трехместная, 232 мм x 90 мм – четырехместная, 303 мм x 90 мм – пятиместная, 374 мм x 90 мм 	<ul style="list-style-type: none"> 5TG1 121-0 5TG1 122-0 5TG1 123-0 5TG1 124-0 5TG1 125-0 	<ul style="list-style-type: none"> 1 шт. 1 шт. 1 шт. 1 шт. 1 шт. 	
	<ul style="list-style-type: none"> • титан <ul style="list-style-type: none"> – одноместная, 90 мм x 90 мм – двухместная, 161 мм x 90 мм – трехместная, 232 мм x 90 мм – четырехместная, 303 мм x 90 мм – пятиместная, 374 мм x 90 мм 	<ul style="list-style-type: none"> 5TG1 121-1 5TG1 122-1 5TG1 123-1 5TG1 124-1 5TG1 125-1 	<ul style="list-style-type: none"> 1 шт. 1 шт. 1 шт. 1 шт. 1 шт. 	
	<ul style="list-style-type: none"> • графит <ul style="list-style-type: none"> – одноместная, 90 мм x 90 мм – двухместная, 161 мм x 90 мм – трехместная, 232 мм x 90 мм – четырехместная, 303 мм x 90 мм – пятиместная, 374 мм x 90 мм 	<ul style="list-style-type: none"> 5TG1 121-2 5TG1 122-2 5TG1 123-2 5TG1 124-2 5TG1 125-2 	<ul style="list-style-type: none"> 1 шт. 1 шт. 1 шт. 1 шт. 1 шт. 	
	<ul style="list-style-type: none"> • оксидный желтый <ul style="list-style-type: none"> – одноместная, 90 мм x 90 мм – двухместная, 161 мм x 90 мм – трехместная, 232 мм x 90 мм – четырехместная, 303 мм x 90 мм – пятиместная, 374 мм x 90 мм 	<ul style="list-style-type: none"> 5TG1 121-3 5TG1 122-3 5TG1 123-3 5TG1 124-3 5TG1 125-3 	<ul style="list-style-type: none"> 1 шт. 1 шт. 1 шт. 1 шт. 1 шт. 	
	Рамки, из натурального массива дерева			
	Варианты			
	 <p>5TG1 101-2</p>	<ul style="list-style-type: none"> • клен красный <ul style="list-style-type: none"> – одноместная, 90 мм x 90 мм – двухместная, 161 мм x 90 мм – трехместная, 232 мм x 90 мм – четырехместная, 303 мм x 90 мм 	<ul style="list-style-type: none"> 5TG1 101-2 5TG1 102-2 5TG1 103-2 5TG1 104-2 	<ul style="list-style-type: none"> 1 шт. 1 шт. 1 шт. 1 шт.
		<ul style="list-style-type: none"> • клен <ul style="list-style-type: none"> – одноместная, 90 мм x 90 мм – двухместная, 161 мм x 90 мм – трехместная, 232 мм x 90 мм – четырехместная, 303 мм x 90 мм 	<ul style="list-style-type: none"> 5TG1 101-3 5TG1 102-3 5TG1 103-3 5TG1 104-3 	<ul style="list-style-type: none"> 1 шт. 1 шт. 1 шт. 1 шт.
		<ul style="list-style-type: none"> • бук (оттенок за счет морения древесины) <ul style="list-style-type: none"> – одноместная, 90 мм x 90 мм – двухместная, 161 мм x 90 мм – трехместная, 232 мм x 90 мм – четырехместная, 303 мм x 90 мм 	<ul style="list-style-type: none"> 5TG1 101-4 5TG1 102-4 5TG1 103-4 5TG1 104-4 	<ul style="list-style-type: none"> 1 шт. 1 шт. 1 шт. 1 шт.
		<ul style="list-style-type: none"> • вишня (оттенок за счет морения древесины) <ul style="list-style-type: none"> – одноместная, 90 мм x 90 мм – двухместная, 161 мм x 90 мм – трехместная, 232 мм x 90 мм – четырехместная, 303 мм x 90 мм 	<ul style="list-style-type: none"> 5TG1 101-1 5TG1 102-1 5TG1 103-1 5TG1 104-1 	<ul style="list-style-type: none"> 1 шт. 1 шт. 1 шт. 1 шт.
		<ul style="list-style-type: none"> • венге <ul style="list-style-type: none"> – одноместная, 90 мм x 90 мм – двухместная, 161 мм x 90 мм – трехместная, 232 мм x 90 мм – четырехместная, 303 мм x 90 мм 	<ul style="list-style-type: none"> 5TG1 101-0 5TG1 102-0 5TG1 103-0 5TG1 104-0 	<ul style="list-style-type: none"> 1 шт. 1 шт. 1 шт. 1 шт.

Рамки

4

Исполнение	№ для заказа	МК*/ упак.
Рамки, из пластика		
Варианты		
<ul style="list-style-type: none"> титаново-белый (аналог RAL 9010) <ul style="list-style-type: none"> – одноместная, 90 мм x 90 мм – двухместная, 161 мм x 90 мм – трехместная, 232 мм x 90 мм – четырехместная, 303 мм x 90 мм – пятиместная, 374 мм x 90 мм 	5TG1 111-0 5TG1 112-0 5TG1 113-0 5TG1 114-0 5TG1 115-0	1/10 шт. 1/10 шт. 1/10 шт. 1/10 шт. 1/3 шт.
<ul style="list-style-type: none"> электро-белый (аналог RAL 1013) Z <ul style="list-style-type: none"> – одноместная, 90 мм x 90 мм – двухместная, 161 мм x 90 мм – трехместная, 232 мм x 90 мм – четырехместная, 303 мм x 90 мм – пятиместная, 374 мм x 90 мм 	5TG1 111-3 5TG1 112-3 5TG1 113-3 5TG1 114-3 5TG1 115-3	1/10 шт. 1/10 шт. 1/10 шт. 1/10 шт. 1/3 шт.
<ul style="list-style-type: none"> алюминиевый металлик (аналог RAL 9006) <ul style="list-style-type: none"> – одноместная, 90 мм x 90 мм – двухместная, 161 мм x 90 мм – трехместная, 232 мм x 90 мм – четырехместная, 303 мм x 90 мм – пятиместная, 374 мм x 90 мм 	5TG1 111-1 5TG1 112-1 5TG1 113-1 5TG1 114-1 5TG1 115-1	1/10 шт. 1/10 шт. 1/10 шт. 1/10 шт. 1/3 шт.
<ul style="list-style-type: none"> черный металлик (аналог RAL 7016) <ul style="list-style-type: none"> – одноместная, 90 мм x 90 мм – двухместная, 161 мм x 90 мм – трехместная, 232 мм x 90 мм – четырехместная, 303 мм x 90 мм – пятиместная, 374 мм x 90 мм 	5TG1 111-2 5TG1 112-2 5TG1 113-2 5TG1 114-2 5TG1 115-2	1/10 шт. 1/10 шт. 1/10 шт. 1/10 шт. 1/3 шт.
Промежуточные рамки		
<ul style="list-style-type: none"> для электроустановочных изделий с лицевой платой 51 мм x 51 мм согласно DIN 49075 		
Варианты		
<ul style="list-style-type: none"> титаново-белый (аналог RAL 9010) электро-белый (RAL 1013) алюминиевый металлик (аналог RAL 9006) черный металлик (аналог RAL 7016) 	5TG2 557 5TG2 587 5TG1 160 5TG1 150	1/10 шт. 1/10 шт. 1/10 шт. 1/10 шт.



5TG1 111-0

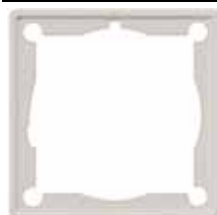

5TG2 557

Данные для выбора и заказа

	Исполнение	№ для заказа	МК*/упак.
 5TA2 316-0	Tom's Drag, универсальный выключатель ^{NEW} <i>ручная работа</i>		
	Варианты		
	<ul style="list-style-type: none"> • титаново-белый (аналог RAL 9010) • янтарь (аналог RAL 1036) • черный рояль (аналог RAL 9005) • чили (аналог RAL 3020) 	5TA2 316-3 5TA2 316-0 5TA2 316-1 5TA2 316-2	1 шт. 1 шт. 1 шт. 1 шт.
	Комментарий		
	В подарочной упаковке: клавиша, рамка и электрическая часть выключателя		
 5TA2 326-1	Tom's Drag, двухместная комбинация выключатель/розетка ^{NEW} <i>ручная работа</i>		
	Варианты		
	<ul style="list-style-type: none"> • титаново-белый (аналог RAL 9010) • янтарь (аналог RAL 1036) • черный рояль (аналог RAL 9005) • чили (аналог RAL 3020) 	5TA2 326-3 5TA2 326-0 5TA2 326-1 5TA2 326-2	1 шт. 1 шт. 1 шт. 1 шт.
	Комментарий		
	В подарочной упаковке: клавиша, рамка, розетка и электрическая часть выключателя.		
	Tom's Drag, двухместная комбинация выключатель/розетка, (французский стандарт) ^{NEW} <ul style="list-style-type: none"> • ручная работа • титаново-белый (аналог RAL 9010) 	5TA2 327-3	1 шт.
	Комментарий		
	В подарочной упаковке: клавиша, рамка и электрическая часть выключателя		

Встраиваемое радио

Данные для выбора и заказа

4



5TC1 060

Исполнение	№ для заказа	МК*/упак.
<p>Встраиваемое радио</p> <ul style="list-style-type: none"> • Для горизонтальной и вертикальной установки • Степень защиты: IP20 • 230 В / 50 Гц • Клеммы до 2,5 мм² • Не подходит для монтажа в многоместные рамки • Монтируется в два подрозетника 		
Варианты		
<ul style="list-style-type: none"> • титаново-белый (аналог RAL 9010) • алюминиевый металлик (аналог RAL 9006) • черный металлик (аналог RAL 7016) 	<p>5TC1 060 5TC1 061 5TC1 062</p>	<p>1 шт. 1 шт. 1 шт.</p>
Комментарий		
<p>Инструкции по монтажу и эксплуатации смотри...: http://support.automation.siemens.com/ww/view/de/5tc1060/all</p>		
Характеристика изделия		
<ul style="list-style-type: none"> • Дисплей имеет возможность монтироваться горизонтально и вертикально • Возможность запоминания шести станций • Подсветка дисплея (регулируется отдельно для ON/OFF режимов) • Индикация названия радиостанции через RDS-сигнал • Индикация текущего времени • Режим будильника • Таймер выключения • Отличное качество звука, благодаря высококачественному динамику • Возможность включения датчиком движения • Возможность включения кнопочным или клавишным выключателем 		



5/2	Введение
5/3	Рамки
5/4	Клавишные и кнопочные выключатели
5/7	Электрические розетки
5/10	Интернациональные электрические розетки
5/11	Устройство управления жалюзи
5/15	Управление освещением
5/16	Подключение коммуникационных систем
5/17	TV / RF / SAT
5/18	Уравнивание потенциалов
5/18	Коробки для открытой установки
5/18	Суппорт m-system
5/19	Прочее

Обзор

Расцветки и внешний вид программы DELTA profil

5



титаново-белый



серебро







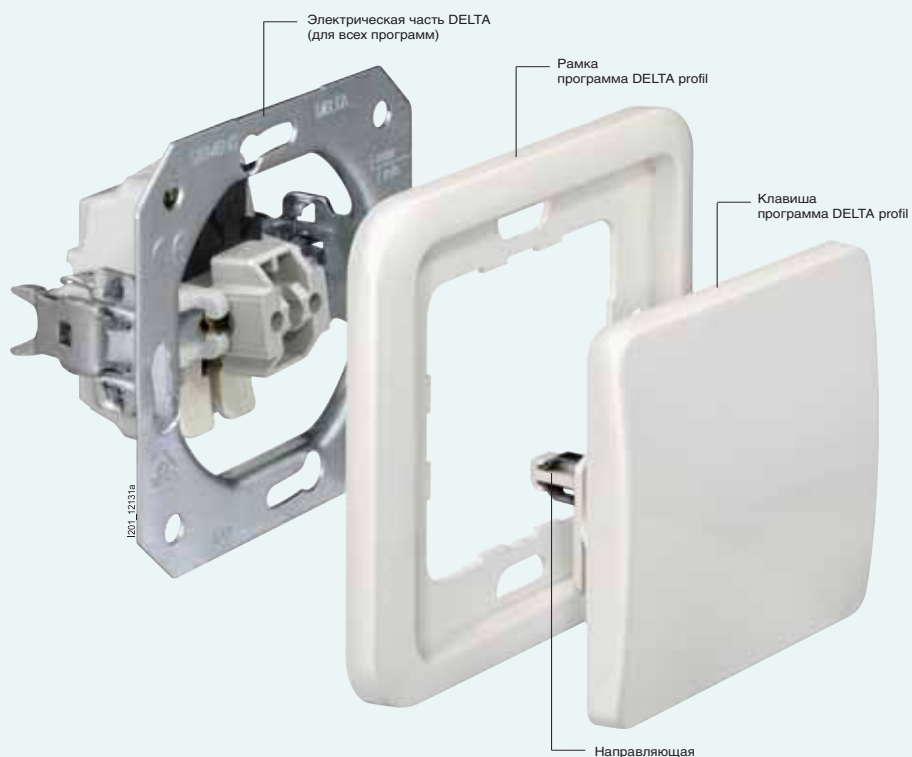

черный базальт
снимается с производства



брызги шампанского
снимается с производства



Данные для выбора и заказа

	Исполнение	№ для заказа	МК*/упак.
	Общие сведения		
	<ul style="list-style-type: none"> Для горизонтальной и вертикальной установки Степень защиты: IP20 		
	Комментарий		
	<ul style="list-style-type: none"> цвет серебро идентичен цвету алюминиевый металлик (i-system) цвет антрацит идентичен цвету черный металлик (i-system) 		
	Рамки		
	Варианты		
 5TG1 811	<ul style="list-style-type: none"> титаново-белый (аналог RAL 9010) <ul style="list-style-type: none"> – одноместная, 80 мм x 80 мм – двухместная, 151 мм x 80 мм – трехместная, 222 мм x 80 мм – четырехместная, 293 мм x 80 мм – пятиместная, 364 мм x 80 мм 	5TG1 811 5TG1 812 5TG1 813 5TG1 814 5TG1 815	1/10 шт. 1/10 шт. 1/10 шт. 1/10 шт. 1/5 шт.
	<ul style="list-style-type: none"> серебро (аналог RAL 9006) <ul style="list-style-type: none"> – одноместная, 80 мм x 80 мм – двухместная, 151 мм x 80 мм – трехместная, 222 мм x 80 мм – четырехместная, 293 мм x 80 мм – пятиместная, 364 мм x 80 мм 	5TG1 771 5TG1 772 5TG1 773 5TG1 774 5TG1 775	1/10 шт. 1/10 шт. 1/10 шт. 1/10 шт. 1/5 шт.
	Рамки, с фигурным вырезом		
	Варианты		
	<ul style="list-style-type: none"> титаново-белый (аналог RAL 9010) <ul style="list-style-type: none"> – одноместная, 80 мм x 80 мм – двухместная, 151 мм x 80 мм – двухместная, с одним вырезом, 151 мм x 80 мм – трехместная, с одним вырезом, 222 мм x 80 мм 	5TG1 801 5TG1 802 5TG1 803 5TG1 804	1/10 шт. 1/10 шт. 1/10 шт. 1/10 шт.
	<ul style="list-style-type: none"> серебро (аналог RAL 9006) <ul style="list-style-type: none"> – одноместная, 80 мм x 80 мм – двухместная, с одним вырезом, 151 мм x 80 мм – трехместная, с одним вырезом, 222 мм x 80 мм 	5TG1 761 5TG1 763 5TG1 764	1/10 шт. 1/10 шт. 1/10 шт.
 5TG1 801			
 5TG1 803			
 5TG1 804			
 5TG1 806	Промежуточная рамка для электроустановочных изделий с лицевой платой 51 мм x 51 мм <ul style="list-style-type: none"> согласно DIN 49075 65 мм x 65 мм 		
	Варианты		
	<ul style="list-style-type: none"> титаново-белый (аналог RAL 9010) серебро (аналог RAL 9006) 	5TG1 806 5TG1 766	1/10 шт. 1/10 шт.
 5TG1 893	Промежуточная рамка для электроустановочных изделий с лицевой платой 55 мм x 55 мм		
	Варианты		
	<ul style="list-style-type: none"> титаново-белый (аналог RAL 9010) серебро или алюминиевый металлик (аналог RAL 9006) 	5TG1 893 5TG1 762	1/10 шт. 1/10 шт.

Клавишные и кнопочные выключатели

Данные для выбора и заказа

Исполнение			№ для заказа	МК*/упак.
Общие сведения				
<ul style="list-style-type: none"> Размер клавиш: 65 мм x 65 мм Степень защиты: IP20 				
Комментарий	Раздел	Стр.		
удлинительные распорки, смотри ...	Функции / Клав. и кноп. выключатели/диммеры / Принадлежности и запасные части	10/16		
Клавиша, нейтральная				
Варианты				
<ul style="list-style-type: none"> титаново-белый (аналог RAL 9010) серебро (аналог RAL 9006) 			5TG7 801	1/10 шт.
			5TG7 921	1/10 шт.
Электрическая часть	Раздел	Стр.		
• универсальный выключатель	Функции / Клав. и кноп. выключатели/диммеры	10/3	5TA2 156	1/10 шт.
• перекрестный выключатель	то же	10/4	5TA2 117	1/10 шт.
• однополюсный выключатель	то же	10/4	5TA2 151	1/10 шт.
• кнопочный выключатель, 1 НО	то же	10/9	5TD2 120	1/10 шт.
• кнопочный выключатель, 1 ПК	то же	10/10	5TD2 123	1/10 шт.
Клавиша, с символом "Звонок"				
Варианты				
<ul style="list-style-type: none"> титаново-белый (аналог RAL 9010) серебро (аналог RAL 9006) 			5TG7 807	1/10 шт.
			5TG7 927	1/10 шт.
Электрическая часть	Раздел	Стр.		
• кнопочный выключатель, 1 НО	Функции / Клав. и кноп. выключатели/диммеры	10/9	5TD2 120	1/10 шт.
• кнопочный выключатель, 1 ПК	то же	10/10	5TD2 123	1/10 шт.
Клавиша, с символом "Ключ"				
Варианты				
<ul style="list-style-type: none"> титаново-белый (аналог RAL 9010) серебро (аналог RAL 9006) 			5TG7 808	1/10 шт.
			5TG7 928	1/10 шт.
Электрическая часть	Раздел	Стр.		
• кнопочный выключатель, 1 НО	Функции / Клав. и кноп. выключатели/диммеры	10/9	5TD2 120	1/10 шт.
• кнопочный выключатель, 1 ПК	то же	10/10	5TD2 123	1/10 шт.
Клавиша, с символами I/O				
Варианты				
<ul style="list-style-type: none"> титаново-белый (аналог RAL 9010) серебро (аналог RAL 9006) 			5TG7 802	1/10 шт.
			5TG7 922	1/10 шт.
Электрическая часть	Раздел	Стр.		
• двухполюсный выключатель, 10 АХ	Функции / Клав. и кноп. выключатели/диммеры	10/5	5TA2 112	1/10 шт.
• двухполюсный выключатель, 16 АХ	то же	10/5	5TA2 162	1/10 шт.
• трехполюсный выключатель, 16 А	то же	10/5	5TA2 153	1/10 шт.
Клавиша, с полем для надписи				
Варианты				
<ul style="list-style-type: none"> титаново-белый (аналог RAL 9010) серебро (аналог RAL 9006) 			5TG7 816	1/10 шт.
			5TG7 936	1/10 шт.
Электрическая часть	Раздел	Стр.		
• универсальный выключатель	Функции / Клав. и кноп. выключатели/диммеры	10/3	5TA2 156	1/10 шт.
• перекрестный выключатель	то же	10/4	5TA2 117	1/10 шт.
• однополюсный выключатель	то же	10/4	5TA2 151	1/10 шт.
• кнопочный выключатель, 1 НО	то же	10/9	5TD2 120	1/10 шт.
• кнопочный выключатель, 1 ПК	то же	10/10	5TD2 123	1/10 шт.
Комментарий				
Нашу бесплатную программу для создания надписей можно скачать на: www.siemens.de/beschriftungstool				



5TG7 801



5TG7 807







5TG7 808



5TG7 802







5TG7 816



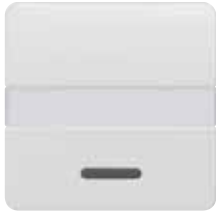

Исполнение				№ для заказа	МК*/упак.		
 5TG7 800	Клавиша, с окошком						
	Варианты						
	<ul style="list-style-type: none"> • титаново-белый (аналог RAL 9010) • серебро (аналог RAL 9006) 				5TG7 800	1/10 шт.	
	Электрическая часть			Раздел	Стр.		
	<ul style="list-style-type: none"> • контрольный выключатель, 1ПК 			<i>Функции / Клав. и кноп. выключатели/диммеры</i>	10/6	5TA2 108	1/10 шт.
	<ul style="list-style-type: none"> • кнопочный выключатель, 1 НО, с отдельной N-клеммой 			<i>то же</i>	10/10	5TD2 116	1/10 шт.
	<ul style="list-style-type: none"> • кнопочный выключатель, 1 ПК, с отдельной N-клеммой 			<i>то же</i>	10/10	5TD2 117	1/10 шт.
	<ul style="list-style-type: none"> • кнопочный выключатель с квитированием сигнала 			<i>то же</i>	10/10	5TD2 114	1/10 шт.
	<ul style="list-style-type: none"> • универсальный выключатель • перекрестный выключатель 			<i>то же</i>	10/3 10/4	5TA2 156 5TA2 117	1/10 шт. 1/10 шт.
	<ul style="list-style-type: none"> • однополюсный выключатель • кнопочный выключатель, 1 НО • кнопочный выключатель, 1 ПК • выключатель с контролем отключения 			<i>то же</i>	10/4 10/9 10/10 10/6	5TA2 151 5TD2 120 5TD2 123 5TA2 150	1/10 шт. 1/10 шт. 1/10 шт. 1/10 шт.
 5TG7 806	Клавиша, с символом "Свет" и окошком						
	Варианты						
	<ul style="list-style-type: none"> • титаново-белый (аналог RAL 9010) • серебро (аналог RAL 9006) 				5TG7 806	1/10 шт.	
	Электрическая часть			Раздел	Стр.		
	<ul style="list-style-type: none"> • универсальный выключатель 			<i>Функции / Клав. и кноп. выключатели/диммеры</i>	10/3	5TA2 156	1/10 шт.
	<ul style="list-style-type: none"> • перекрестный выключатель • однополюсный выключатель 			<i>то же</i>	10/4 10/4	5TA2 117 5TA2 151	1/10 шт. 1/10 шт.
	<ul style="list-style-type: none"> • кнопочный выключатель, 1 НО • выключатель с контролем отключения 			<i>то же</i>	10/9 10/6	5TD2 120 5TA2 150	1/10 шт. 1/10 шт.
	<ul style="list-style-type: none"> • контрольный выключатель, 1ПК 			<i>то же</i>	10/6	5TA2 108	1/10 шт.
	<ul style="list-style-type: none"> • кнопочный выключатель, 1 НО, с отдельной N-клеммой • кнопочный выключатель, 1 ПК, с отдельной N-клеммой • кнопочный выключатель с квитированием сигнала 			<i>то же</i>	10/10 10/10 10/10	5TD2 116 5TD2 117 5TD2 114	1/10 шт. 1/10 шт. 1/10 шт.
	 5TG7 812	Клавиша, с символом "Выдержка времени" и окошком					
Варианты							
<ul style="list-style-type: none"> • титаново-белый (аналог RAL 9010) 				5TG7 812	1/10 шт.		
Электрическая часть			Раздел	Стр.			
<ul style="list-style-type: none"> • выключатель с выдержкой времени на отключение 			<i>Функции / Клав. и кноп. выключатели/диммеры</i>	10/7	5TT1 210	1 шт.	
 5TG7 811	Клавиша, с символом "Время" и окошком						
	Варианты						
	<ul style="list-style-type: none"> • титаново-белый (аналог RAL 9010) 				5TG7 811	1/10 шт.	
Электрическая часть			Раздел	Стр.			
<ul style="list-style-type: none"> • таймер 			<i>Функции / Клав. и кноп. выключатели/диммеры</i>	10/7	5TT1 200	1 шт.	
 5TG7 804	Клавиша, с символом "Звонок" и полем для надписи						
	титаново-белый (аналог RAL 9010)						
	Электрическая часть			Раздел	Стр.		
	<ul style="list-style-type: none"> • кнопочный выключатель, 1 НО • кнопочный выключатель, 1 ПК 			<i>Функции / Клав. и кноп. выключатели/диммеры</i> <i>то же</i>	10/9 10/10	5TD2 120 5TD2 123	1/10 шт. 1/10 шт.
Комментарий							
Нашу бесплатную программу для создания надписей можно скачать на: www.siemens.de/beschriftungstool							

Клавишные и кнопочные выключатели

5





Исполнение				№ для заказа	МК*/ упак.																																		
 <p>5TG7 815</p>	Клавиша, с полем для надписи и окошком																																						
	Варианты																																						
	<ul style="list-style-type: none"> титаново-белый (аналог RAL 9010) серебро (аналог RAL 9006) 				5TG7 815	1/10 шт.																																	
	<table border="1"> <thead> <tr> <th>Электрическая часть</th> <th>Раздел</th> <th>Стр.</th> </tr> </thead> <tbody> <tr> <td>• контрольный выключатель, 1ПК</td> <td><i>Функции / Клав. и кноп. выключатели/диммеры</i></td> <td>10/6</td> </tr> <tr> <td>• кнопочный выключатель, 1 НО, с отдельной N-клеммой</td> <td><i>то же</i></td> <td>10/10</td> </tr> <tr> <td>• кнопочный выключатель, 1 ПК, с отдельной N-клеммой</td> <td><i>то же</i></td> <td>10/10</td> </tr> <tr> <td>• кнопочный выключатель с квитированием сигнала</td> <td><i>то же</i></td> <td>10/10</td> </tr> <tr> <td>• универсальный выключатель</td> <td><i>то же</i></td> <td>10/3</td> </tr> <tr> <td>• перекрестный выключатель</td> <td><i>то же</i></td> <td>10/4</td> </tr> <tr> <td><i>однополюсный выключатель</i></td> <td><i>то же</i></td> <td>10/4</td> </tr> <tr> <td>• кнопочный выключатель, 1 НО</td> <td><i>то же</i></td> <td>10/9</td> </tr> <tr> <td>• кнопочный выключатель, 1 ПК</td> <td><i>то же</i></td> <td>10/10</td> </tr> <tr> <td>• выключатель с контролем отключения</td> <td><i>то же</i></td> <td>10/6</td> </tr> </tbody> </table>			Электрическая часть	Раздел	Стр.	• контрольный выключатель, 1ПК	<i>Функции / Клав. и кноп. выключатели/диммеры</i>	10/6	• кнопочный выключатель, 1 НО, с отдельной N-клеммой	<i>то же</i>	10/10	• кнопочный выключатель, 1 ПК, с отдельной N-клеммой	<i>то же</i>	10/10	• кнопочный выключатель с квитированием сигнала	<i>то же</i>	10/10	• универсальный выключатель	<i>то же</i>	10/3	• перекрестный выключатель	<i>то же</i>	10/4	<i>однополюсный выключатель</i>	<i>то же</i>	10/4	• кнопочный выключатель, 1 НО	<i>то же</i>	10/9	• кнопочный выключатель, 1 ПК	<i>то же</i>	10/10	• выключатель с контролем отключения	<i>то же</i>	10/6		5TG7 935	1/10 шт.
	Электрическая часть	Раздел	Стр.																																				
	• контрольный выключатель, 1ПК	<i>Функции / Клав. и кноп. выключатели/диммеры</i>	10/6																																				
	• кнопочный выключатель, 1 НО, с отдельной N-клеммой	<i>то же</i>	10/10																																				
	• кнопочный выключатель, 1 ПК, с отдельной N-клеммой	<i>то же</i>	10/10																																				
	• кнопочный выключатель с квитированием сигнала	<i>то же</i>	10/10																																				
	• универсальный выключатель	<i>то же</i>	10/3																																				
• перекрестный выключатель	<i>то же</i>	10/4																																					
<i>однополюсный выключатель</i>	<i>то же</i>	10/4																																					
• кнопочный выключатель, 1 НО	<i>то же</i>	10/9																																					
• кнопочный выключатель, 1 ПК	<i>то же</i>	10/10																																					
• выключатель с контролем отключения	<i>то же</i>	10/6																																					
<table border="1"> <thead> <tr> <th>Электрическая часть</th> <th>Раздел</th> <th>Стр.</th> </tr> </thead> <tbody> <tr> <td>• контрольный выключатель, 1ПК</td> <td><i>Функции / Клав. и кноп. выключатели/диммеры</i></td> <td>10/6</td> </tr> <tr> <td>• кнопочный выключатель, 1 НО, с отдельной N-клеммой</td> <td><i>то же</i></td> <td>10/10</td> </tr> <tr> <td>• кнопочный выключатель, 1 ПК, с отдельной N-клеммой</td> <td><i>то же</i></td> <td>10/10</td> </tr> <tr> <td>• кнопочный выключатель с квитированием сигнала</td> <td><i>то же</i></td> <td>10/10</td> </tr> <tr> <td>• универсальный выключатель</td> <td><i>то же</i></td> <td>10/3</td> </tr> <tr> <td>• перекрестный выключатель</td> <td><i>то же</i></td> <td>10/4</td> </tr> <tr> <td><i>однополюсный выключатель</i></td> <td><i>то же</i></td> <td>10/4</td> </tr> <tr> <td>• кнопочный выключатель, 1 НО</td> <td><i>то же</i></td> <td>10/9</td> </tr> <tr> <td>• кнопочный выключатель, 1 ПК</td> <td><i>то же</i></td> <td>10/10</td> </tr> <tr> <td>• выключатель с контролем отключения</td> <td><i>то же</i></td> <td>10/6</td> </tr> </tbody> </table>			Электрическая часть	Раздел	Стр.	• контрольный выключатель, 1ПК	<i>Функции / Клав. и кноп. выключатели/диммеры</i>	10/6	• кнопочный выключатель, 1 НО, с отдельной N-клеммой	<i>то же</i>	10/10	• кнопочный выключатель, 1 ПК, с отдельной N-клеммой	<i>то же</i>	10/10	• кнопочный выключатель с квитированием сигнала	<i>то же</i>	10/10	• универсальный выключатель	<i>то же</i>	10/3	• перекрестный выключатель	<i>то же</i>	10/4	<i>однополюсный выключатель</i>	<i>то же</i>	10/4	• кнопочный выключатель, 1 НО	<i>то же</i>	10/9	• кнопочный выключатель, 1 ПК	<i>то же</i>	10/10	• выключатель с контролем отключения	<i>то же</i>	10/6		5TA2 108	1/10 шт.	
Электрическая часть	Раздел	Стр.																																					
• контрольный выключатель, 1ПК	<i>Функции / Клав. и кноп. выключатели/диммеры</i>	10/6																																					
• кнопочный выключатель, 1 НО, с отдельной N-клеммой	<i>то же</i>	10/10																																					
• кнопочный выключатель, 1 ПК, с отдельной N-клеммой	<i>то же</i>	10/10																																					
• кнопочный выключатель с квитированием сигнала	<i>то же</i>	10/10																																					
• универсальный выключатель	<i>то же</i>	10/3																																					
• перекрестный выключатель	<i>то же</i>	10/4																																					
<i>однополюсный выключатель</i>	<i>то же</i>	10/4																																					
• кнопочный выключатель, 1 НО	<i>то же</i>	10/9																																					
• кнопочный выключатель, 1 ПК	<i>то же</i>	10/10																																					
• выключатель с контролем отключения	<i>то же</i>	10/6																																					
<table border="1"> <thead> <tr> <th>Электрическая часть</th> <th>Раздел</th> <th>Стр.</th> </tr> </thead> <tbody> <tr> <td>• кнопочный выключатель, 1 НО, с отдельной N-клеммой</td> <td><i>то же</i></td> <td>10/10</td> </tr> <tr> <td>• кнопочный выключатель, 1 ПК, с отдельной N-клеммой</td> <td><i>то же</i></td> <td>10/10</td> </tr> <tr> <td>• кнопочный выключатель с квитированием сигнала</td> <td><i>то же</i></td> <td>10/10</td> </tr> <tr> <td>• универсальный выключатель</td> <td><i>то же</i></td> <td>10/3</td> </tr> <tr> <td>• перекрестный выключатель</td> <td><i>то же</i></td> <td>10/4</td> </tr> <tr> <td><i>однополюсный выключатель</i></td> <td><i>то же</i></td> <td>10/4</td> </tr> <tr> <td>• кнопочный выключатель, 1 НО</td> <td><i>то же</i></td> <td>10/9</td> </tr> <tr> <td>• кнопочный выключатель, 1 ПК</td> <td><i>то же</i></td> <td>10/10</td> </tr> <tr> <td>• выключатель с контролем отключения</td> <td><i>то же</i></td> <td>10/6</td> </tr> </tbody> </table>			Электрическая часть	Раздел	Стр.	• кнопочный выключатель, 1 НО, с отдельной N-клеммой	<i>то же</i>	10/10	• кнопочный выключатель, 1 ПК, с отдельной N-клеммой	<i>то же</i>	10/10	• кнопочный выключатель с квитированием сигнала	<i>то же</i>	10/10	• универсальный выключатель	<i>то же</i>	10/3	• перекрестный выключатель	<i>то же</i>	10/4	<i>однополюсный выключатель</i>	<i>то же</i>	10/4	• кнопочный выключатель, 1 НО	<i>то же</i>	10/9	• кнопочный выключатель, 1 ПК	<i>то же</i>	10/10	• выключатель с контролем отключения	<i>то же</i>	10/6		5TD2 116	1/10 шт.				
Электрическая часть	Раздел	Стр.																																					
• кнопочный выключатель, 1 НО, с отдельной N-клеммой	<i>то же</i>	10/10																																					
• кнопочный выключатель, 1 ПК, с отдельной N-клеммой	<i>то же</i>	10/10																																					
• кнопочный выключатель с квитированием сигнала	<i>то же</i>	10/10																																					
• универсальный выключатель	<i>то же</i>	10/3																																					
• перекрестный выключатель	<i>то же</i>	10/4																																					
<i>однополюсный выключатель</i>	<i>то же</i>	10/4																																					
• кнопочный выключатель, 1 НО	<i>то же</i>	10/9																																					
• кнопочный выключатель, 1 ПК	<i>то же</i>	10/10																																					
• выключатель с контролем отключения	<i>то же</i>	10/6																																					
<table border="1"> <thead> <tr> <th>Электрическая часть</th> <th>Раздел</th> <th>Стр.</th> </tr> </thead> <tbody> <tr> <td>• кнопочный выключатель, 1 НО, с отдельной N-клеммой</td> <td><i>то же</i></td> <td>10/10</td> </tr> <tr> <td>• кнопочный выключатель, 1 ПК, с отдельной N-клеммой</td> <td><i>то же</i></td> <td>10/10</td> </tr> <tr> <td>• кнопочный выключатель с квитированием сигнала</td> <td><i>то же</i></td> <td>10/10</td> </tr> <tr> <td>• универсальный выключатель</td> <td><i>то же</i></td> <td>10/3</td> </tr> <tr> <td>• перекрестный выключатель</td> <td><i>то же</i></td> <td>10/4</td> </tr> <tr> <td><i>однополюсный выключатель</i></td> <td><i>то же</i></td> <td>10/4</td> </tr> <tr> <td>• кнопочный выключатель, 1 НО</td> <td><i>то же</i></td> <td>10/9</td> </tr> <tr> <td>• кнопочный выключатель, 1 ПК</td> <td><i>то же</i></td> <td>10/10</td> </tr> <tr> <td>• выключатель с контролем отключения</td> <td><i>то же</i></td> <td>10/6</td> </tr> </tbody> </table>			Электрическая часть	Раздел	Стр.	• кнопочный выключатель, 1 НО, с отдельной N-клеммой	<i>то же</i>	10/10	• кнопочный выключатель, 1 ПК, с отдельной N-клеммой	<i>то же</i>	10/10	• кнопочный выключатель с квитированием сигнала	<i>то же</i>	10/10	• универсальный выключатель	<i>то же</i>	10/3	• перекрестный выключатель	<i>то же</i>	10/4	<i>однополюсный выключатель</i>	<i>то же</i>	10/4	• кнопочный выключатель, 1 НО	<i>то же</i>	10/9	• кнопочный выключатель, 1 ПК	<i>то же</i>	10/10	• выключатель с контролем отключения	<i>то же</i>	10/6		5TD2 117	1/10 шт.				
Электрическая часть	Раздел	Стр.																																					
• кнопочный выключатель, 1 НО, с отдельной N-клеммой	<i>то же</i>	10/10																																					
• кнопочный выключатель, 1 ПК, с отдельной N-клеммой	<i>то же</i>	10/10																																					
• кнопочный выключатель с квитированием сигнала	<i>то же</i>	10/10																																					
• универсальный выключатель	<i>то же</i>	10/3																																					
• перекрестный выключатель	<i>то же</i>	10/4																																					
<i>однополюсный выключатель</i>	<i>то же</i>	10/4																																					
• кнопочный выключатель, 1 НО	<i>то же</i>	10/9																																					
• кнопочный выключатель, 1 ПК	<i>то же</i>	10/10																																					
• выключатель с контролем отключения	<i>то же</i>	10/6																																					
<table border="1"> <thead> <tr> <th>Электрическая часть</th> <th>Раздел</th> <th>Стр.</th> </tr> </thead> <tbody> <tr> <td>• кнопочный выключатель с квитированием сигнала</td> <td><i>то же</i></td> <td>10/10</td> </tr> <tr> <td>• универсальный выключатель</td> <td><i>то же</i></td> <td>10/3</td> </tr> <tr> <td>• перекрестный выключатель</td> <td><i>то же</i></td> <td>10/4</td> </tr> <tr> <td><i>однополюсный выключатель</i></td> <td><i>то же</i></td> <td>10/4</td> </tr> <tr> <td>• кнопочный выключатель, 1 НО</td> <td><i>то же</i></td> <td>10/9</td> </tr> <tr> <td>• кнопочный выключатель, 1 ПК</td> <td><i>то же</i></td> <td>10/10</td> </tr> <tr> <td>• выключатель с контролем отключения</td> <td><i>то же</i></td> <td>10/6</td> </tr> </tbody> </table>			Электрическая часть	Раздел	Стр.	• кнопочный выключатель с квитированием сигнала	<i>то же</i>	10/10	• универсальный выключатель	<i>то же</i>	10/3	• перекрестный выключатель	<i>то же</i>	10/4	<i>однополюсный выключатель</i>	<i>то же</i>	10/4	• кнопочный выключатель, 1 НО	<i>то же</i>	10/9	• кнопочный выключатель, 1 ПК	<i>то же</i>	10/10	• выключатель с контролем отключения	<i>то же</i>	10/6		5TA2 156	1/10 шт.										
Электрическая часть	Раздел	Стр.																																					
• кнопочный выключатель с квитированием сигнала	<i>то же</i>	10/10																																					
• универсальный выключатель	<i>то же</i>	10/3																																					
• перекрестный выключатель	<i>то же</i>	10/4																																					
<i>однополюсный выключатель</i>	<i>то же</i>	10/4																																					
• кнопочный выключатель, 1 НО	<i>то же</i>	10/9																																					
• кнопочный выключатель, 1 ПК	<i>то же</i>	10/10																																					
• выключатель с контролем отключения	<i>то же</i>	10/6																																					
<table border="1"> <thead> <tr> <th>Электрическая часть</th> <th>Раздел</th> <th>Стр.</th> </tr> </thead> <tbody> <tr> <td>• универсальный выключатель</td> <td><i>то же</i></td> <td>10/4</td> </tr> <tr> <td><i>однополюсный выключатель</i></td> <td><i>то же</i></td> <td>10/4</td> </tr> <tr> <td>• кнопочный выключатель, 1 НО</td> <td><i>то же</i></td> <td>10/9</td> </tr> <tr> <td>• кнопочный выключатель, 1 ПК</td> <td><i>то же</i></td> <td>10/10</td> </tr> <tr> <td>• выключатель с контролем отключения</td> <td><i>то же</i></td> <td>10/6</td> </tr> </tbody> </table>			Электрическая часть	Раздел	Стр.	• универсальный выключатель	<i>то же</i>	10/4	<i>однополюсный выключатель</i>	<i>то же</i>	10/4	• кнопочный выключатель, 1 НО	<i>то же</i>	10/9	• кнопочный выключатель, 1 ПК	<i>то же</i>	10/10	• выключатель с контролем отключения	<i>то же</i>	10/6		5TA2 117	1/10 шт.																
Электрическая часть	Раздел	Стр.																																					
• универсальный выключатель	<i>то же</i>	10/4																																					
<i>однополюсный выключатель</i>	<i>то же</i>	10/4																																					
• кнопочный выключатель, 1 НО	<i>то же</i>	10/9																																					
• кнопочный выключатель, 1 ПК	<i>то же</i>	10/10																																					
• выключатель с контролем отключения	<i>то же</i>	10/6																																					
<table border="1"> <thead> <tr> <th>Электрическая часть</th> <th>Раздел</th> <th>Стр.</th> </tr> </thead> <tbody> <tr> <td><i>однополюсный выключатель</i></td> <td><i>то же</i></td> <td>10/4</td> </tr> <tr> <td>• кнопочный выключатель, 1 НО</td> <td><i>то же</i></td> <td>10/9</td> </tr> <tr> <td>• кнопочный выключатель, 1 ПК</td> <td><i>то же</i></td> <td>10/10</td> </tr> <tr> <td>• выключатель с контролем отключения</td> <td><i>то же</i></td> <td>10/6</td> </tr> </tbody> </table>			Электрическая часть	Раздел	Стр.	<i>однополюсный выключатель</i>	<i>то же</i>	10/4	• кнопочный выключатель, 1 НО	<i>то же</i>	10/9	• кнопочный выключатель, 1 ПК	<i>то же</i>	10/10	• выключатель с контролем отключения	<i>то же</i>	10/6		5TA2 151	1/10 шт.																			
Электрическая часть	Раздел	Стр.																																					
<i>однополюсный выключатель</i>	<i>то же</i>	10/4																																					
• кнопочный выключатель, 1 НО	<i>то же</i>	10/9																																					
• кнопочный выключатель, 1 ПК	<i>то же</i>	10/10																																					
• выключатель с контролем отключения	<i>то же</i>	10/6																																					
<table border="1"> <thead> <tr> <th>Электрическая часть</th> <th>Раздел</th> <th>Стр.</th> </tr> </thead> <tbody> <tr> <td>• кнопочный выключатель, 1 НО</td> <td><i>то же</i></td> <td>10/9</td> </tr> <tr> <td>• кнопочный выключатель, 1 ПК</td> <td><i>то же</i></td> <td>10/10</td> </tr> <tr> <td>• выключатель с контролем отключения</td> <td><i>то же</i></td> <td>10/6</td> </tr> </tbody> </table>			Электрическая часть	Раздел	Стр.	• кнопочный выключатель, 1 НО	<i>то же</i>	10/9	• кнопочный выключатель, 1 ПК	<i>то же</i>	10/10	• выключатель с контролем отключения	<i>то же</i>	10/6		5TD2 120	1/10 шт.																						
Электрическая часть	Раздел	Стр.																																					
• кнопочный выключатель, 1 НО	<i>то же</i>	10/9																																					
• кнопочный выключатель, 1 ПК	<i>то же</i>	10/10																																					
• выключатель с контролем отключения	<i>то же</i>	10/6																																					
<table border="1"> <thead> <tr> <th>Электрическая часть</th> <th>Раздел</th> <th>Стр.</th> </tr> </thead> <tbody> <tr> <td>• выключатель с контролем отключения</td> <td><i>то же</i></td> <td>10/6</td> </tr> </tbody> </table>			Электрическая часть	Раздел	Стр.	• выключатель с контролем отключения	<i>то же</i>	10/6		5TD2 123	1/10 шт.																												
Электрическая часть	Раздел	Стр.																																					
• выключатель с контролем отключения	<i>то же</i>	10/6																																					
<table border="1"> <thead> <tr> <th>Электрическая часть</th> <th>Раздел</th> <th>Стр.</th> </tr> </thead> <tbody> <tr> <td>• выключатель с контролем отключения</td> <td><i>то же</i></td> <td>10/6</td> </tr> </tbody> </table>			Электрическая часть	Раздел	Стр.	• выключатель с контролем отключения	<i>то же</i>	10/6		5TA2 150	1/10 шт.																												
Электрическая часть	Раздел	Стр.																																					
• выключатель с контролем отключения	<i>то же</i>	10/6																																					
<table border="1"> <thead> <tr> <th>Комментарий</th> <th>Раздел</th> <th>Стр.</th> </tr> </thead> <tbody> <tr> <td>Выключатель с контролем отключения 5TA2 150 может использоваться в качестве аварийного выключателя системы отопления. Необходимый для этого шильдик 5TG1 894заказывается отдельно, смотри ...</td> <td><i>Принадлежности и запасные части</i></td> <td>5/19</td> </tr> </tbody> </table>			Комментарий	Раздел	Стр.	Выключатель с контролем отключения 5TA2 150 может использоваться в качестве аварийного выключателя системы отопления. Необходимый для этого шильдик 5TG1 894заказывается отдельно, смотри ...	<i>Принадлежности и запасные части</i>	5/19		5TG1 894	1 шт.																												
Комментарий	Раздел	Стр.																																					
Выключатель с контролем отключения 5TA2 150 может использоваться в качестве аварийного выключателя системы отопления. Необходимый для этого шильдик 5TG1 894заказывается отдельно, смотри ...	<i>Принадлежности и запасные части</i>	5/19																																					
 <p>5TG7 805</p>	Клавиша, двухместная, нейтральная																																						
	Варианты																																						
	<ul style="list-style-type: none"> титаново-белый (аналог RAL 9010) серебро (аналог RAL 9006) 				5TG7 805	1/10 шт.																																	
	<ul style="list-style-type: none"> серебро (аналог RAL 9006) 				5TG7 925	1/10 шт.																																	
	<table border="1"> <thead> <tr> <th>Электрическая часть</th> <th>Раздел</th> <th>Стр.</th> </tr> </thead> <tbody> <tr> <td>• двухклавишный выключатель, 2ПК</td> <td><i>Функции / Клав. и кноп. выключатели/диммеры</i></td> <td>10/7</td> </tr> <tr> <td>• двухклавишный выключатель</td> <td><i>то же</i></td> <td>10/8</td> </tr> <tr> <td>• двухклавишный кнопочный выключатель, 1 НО, 1 ПК</td> <td><i>то же</i></td> <td>10/11</td> </tr> <tr> <td>• двухклавишный кнопочный выключатель, 2 НО</td> <td><i>то же</i></td> <td>10/11</td> </tr> </tbody> </table>			Электрическая часть	Раздел	Стр.	• двухклавишный выключатель, 2ПК	<i>Функции / Клав. и кноп. выключатели/диммеры</i>	10/7	• двухклавишный выключатель	<i>то же</i>	10/8	• двухклавишный кнопочный выключатель, 1 НО, 1 ПК	<i>то же</i>	10/11	• двухклавишный кнопочный выключатель, 2 НО	<i>то же</i>	10/11		5TA2 118	1/10 шт.																		
	Электрическая часть	Раздел	Стр.																																				
	• двухклавишный выключатель, 2ПК	<i>Функции / Клав. и кноп. выключатели/диммеры</i>	10/7																																				
	• двухклавишный выключатель	<i>то же</i>	10/8																																				
	• двухклавишный кнопочный выключатель, 1 НО, 1 ПК	<i>то же</i>	10/11																																				
	• двухклавишный кнопочный выключатель, 2 НО	<i>то же</i>	10/11																																				
<table border="1"> <thead> <tr> <th>Электрическая часть</th> <th>Раздел</th> <th>Стр.</th> </tr> </thead> <tbody> <tr> <td>• двухклавишный выключатель, 2ПК</td> <td><i>Функции / Клав. и кноп. выключатели/диммеры</i></td> <td>10/7</td> </tr> <tr> <td>• двухклавишный выключатель</td> <td><i>то же</i></td> <td>10/8</td> </tr> <tr> <td>• двухклавишный кнопочный выключатель, 1 НО, 1 ПК</td> <td><i>то же</i></td> <td>10/11</td> </tr> <tr> <td>• двухклавишный кнопочный выключатель, 2 НО</td> <td><i>то же</i></td> <td>10/11</td> </tr> </tbody> </table>			Электрическая часть	Раздел	Стр.	• двухклавишный выключатель, 2ПК	<i>Функции / Клав. и кноп. выключатели/диммеры</i>	10/7	• двухклавишный выключатель	<i>то же</i>	10/8	• двухклавишный кнопочный выключатель, 1 НО, 1 ПК	<i>то же</i>	10/11	• двухклавишный кнопочный выключатель, 2 НО	<i>то же</i>	10/11		5TA2 155	1/10 шт.																			
Электрическая часть	Раздел	Стр.																																					
• двухклавишный выключатель, 2ПК	<i>Функции / Клав. и кноп. выключатели/диммеры</i>	10/7																																					
• двухклавишный выключатель	<i>то же</i>	10/8																																					
• двухклавишный кнопочный выключатель, 1 НО, 1 ПК	<i>то же</i>	10/11																																					
• двухклавишный кнопочный выключатель, 2 НО	<i>то же</i>	10/11																																					
<table border="1"> <thead> <tr> <th>Электрическая часть</th> <th>Раздел</th> <th>Стр.</th> </tr> </thead> <tbody> <tr> <td>• двухклавишный выключатель</td> <td><i>Функции / Клав. и кноп. выключатели/диммеры</i></td> <td>10/8</td> </tr> <tr> <td>• двухклавишный кнопочный выключатель, 2 НО</td> <td><i>то же</i></td> <td>10/11</td> </tr> </tbody> </table>			Электрическая часть	Раздел	Стр.	• двухклавишный выключатель	<i>Функции / Клав. и кноп. выключатели/диммеры</i>	10/8	• двухклавишный кнопочный выключатель, 2 НО	<i>то же</i>	10/11		5TD2 115	1/10 шт.																									
Электрическая часть	Раздел	Стр.																																					
• двухклавишный выключатель	<i>Функции / Клав. и кноп. выключатели/диммеры</i>	10/8																																					
• двухклавишный кнопочный выключатель, 2 НО	<i>то же</i>	10/11																																					
<table border="1"> <thead> <tr> <th>Электрическая часть</th> <th>Раздел</th> <th>Стр.</th> </tr> </thead> <tbody> <tr> <td>• двухклавишный выключатель</td> <td><i>Функции / Клав. и кноп. выключатели/диммеры</i></td> <td>10/8</td> </tr> <tr> <td>• двухклавишный кнопочный выключатель, 2 НО</td> <td><i>то же</i></td> <td>10/11</td> </tr> </tbody> </table>			Электрическая часть	Раздел	Стр.	• двухклавишный выключатель	<i>Функции / Клав. и кноп. выключатели/диммеры</i>	10/8	• двухклавишный кнопочный выключатель, 2 НО	<i>то же</i>	10/11		5TD2 111	1/10 шт.																									
Электрическая часть	Раздел	Стр.																																					
• двухклавишный выключатель	<i>Функции / Клав. и кноп. выключатели/диммеры</i>	10/8																																					
• двухклавишный кнопочный выключатель, 2 НО	<i>то же</i>	10/11																																					
 <p>5TG7 818</p>	Клавиша, двухместная, с окошком																																						
	Варианты																																						
	<ul style="list-style-type: none"> титаново-белый (аналог RAL 9010) серебро (аналог RAL 9006) 				5TG7 818	1/10 шт.																																	
	<ul style="list-style-type: none"> серебро (аналог RAL 9006) 				5TG7 938	1/10 шт.																																	
	<table border="1"> <thead> <tr> <th>Электрическая часть</th> <th>Раздел</th> <th>Стр.</th> </tr> </thead> <tbody> <tr> <td>• двухклавишный выключатель</td> <td><i>Функции / Клав. и кноп. выключатели/диммеры</i></td> <td>10/8</td> </tr> <tr> <td>• двухклавишный кнопочный выключатель, 2 НО</td> <td><i>то же</i></td> <td>10/11</td> </tr> </tbody> </table>			Электрическая часть	Раздел	Стр.	• двухклавишный выключатель	<i>Функции / Клав. и кноп. выключатели/диммеры</i>	10/8	• двухклавишный кнопочный выключатель, 2 НО	<i>то же</i>	10/11		5TA2 155	1/10 шт.																								
	Электрическая часть	Раздел	Стр.																																				
	• двухклавишный выключатель	<i>Функции / Клав. и кноп. выключатели/диммеры</i>	10/8																																				
	• двухклавишный кнопочный выключатель, 2 НО	<i>то же</i>	10/11																																				
	<table border="1"> <thead> <tr> <th>Электрическая часть</th> <th>Раздел</th> <th>Стр.</th> </tr> </thead> <tbody> <tr> <td>• двухклавишный выключатель</td> <td><i>Функции / Клав. и кноп. выключатели/диммеры</i></td> <td>10/8</td> </tr> <tr> <td>• двухклавишный кнопочный выключатель, 2 НО</td> <td><i>то же</i></td> <td>10/11</td> </tr> </tbody> </table>			Электрическая часть	Раздел	Стр.	• двухклавишный выключатель	<i>Функции / Клав. и кноп. выключатели/диммеры</i>	10/8	• двухклавишный кнопочный выключатель, 2 НО	<i>то же</i>	10/11		5TD2 111	1/10 шт.																								
	Электрическая часть	Раздел	Стр.																																				
• двухклавишный выключатель	<i>Функции / Клав. и кноп. выключатели/диммеры</i>	10/8																																					
• двухклавишный кнопочный выключатель, 2 НО	<i>то же</i>	10/11																																					
 <p>5TG7 817</p>	Клавиша, двухместная, с окошком и полем для надписи																																						
	Варианты																																						
	<ul style="list-style-type: none"> титаново-белый (аналог RAL 9010) серебро (аналог RAL 9006) 				5TG7 817	1/10 шт.																																	
	<ul style="list-style-type: none"> серебро (аналог RAL 9006) 				5TG7 937	1/10 шт.																																	
	<table border="1"> <thead> <tr> <th>Электрическая часть</th> <th>Раздел</th> <th>Стр.</th> </tr> </thead> <tbody> <tr> <td>• двухклавишный выключатель</td> <td><i>Функции / Клав. и кноп. выключатели/диммеры</i></td> <td>10/8</td> </tr> <tr> <td>• двухклавишный кнопочный выключатель, 2 НО</td> <td><i>то же</i></td> <td>10/11</td> </tr> </tbody> </table>			Электрическая часть	Раздел	Стр.	• двухклавишный выключатель	<i>Функции / Клав. и кноп. выключатели/диммеры</i>	10/8	• двухклавишный кнопочный выключатель, 2 НО	<i>то же</i>	10/11		5TA2 155	1/10 шт.																								
	Электрическая часть	Раздел	Стр.																																				
	• двухклавишный выключатель	<i>Функции / Клав. и кноп. выключатели/диммеры</i>	10/8																																				
	• двухклавишный кнопочный выключатель, 2 НО	<i>то же</i>	10/11																																				
	<table border="1"> <thead> <tr> <th>Электрическая часть</th> <th>Раздел</th> <th>Стр.</th> </tr> </thead> <tbody> <tr> <td>• двухклавишный выключатель</td> <td><i>Функции / Клав. и кноп. выключатели/диммеры</i></td> <td>10/8</td> </tr> <tr> <td>• двухклавишный кнопочный выключатель, 2 НО</td> <td><i>то же</i></td> <td>10/11</td> </tr> </tbody> </table>			Электрическая часть	Раздел	Стр.	• двухклавишный выключатель	<i>Функции / Клав. и кноп. выключатели/диммеры</i>	10/8	• двухклавишный кнопочный выключатель, 2 НО	<i>то же</i>	10/11		5TD2 111	1/10 шт.																								
	Электрическая часть	Раздел	Стр.																																				
• двухклавишный выключатель	<i>Функции / Клав. и кноп. выключатели/диммеры</i>	10/8																																					
• двухклавишный кнопочный выключатель, 2 НО	<i>то же</i>	10/11																																					
<p>Нашу бесплатную программу для создания надписей можно скачать на: www.siemens.de/beschriftungstool</p>																																							
 <p>5TG7 962</p>	Клавиша, двухместная, с символами I/O																																						
	Варианты																																						
	<ul style="list-style-type: none"> титаново-белый (аналог RAL 9010) серебро (аналог RAL 9006) 				5TG7 962	1/10 шт.																																	
	<ul style="list-style-type: none"> серебро (аналог RAL 9006) 				5TG7 988	1/10 шт.																																	
	<table border="1"> <thead> <tr> <th>Электрическая часть</th> <th>Каталог</th> <th>Стр.</th> </tr> </thead> <tbody> <tr> <td>• шинный соединитель UP 116, с промеж. положением, двойной</td> <td>GAMMA</td> <td>.</td> </tr> </tbody> </table>			Электрическая часть	Каталог	Стр.	• шинный соединитель UP 116, с промеж. положением, двойной	GAMMA	.																														
	Электрическая часть	Каталог	Стр.																																				
	• шинный соединитель UP 116, с промеж. положением, двойной	GAMMA	.																																				







Данные для выбора и заказа

Исполнение	№ для заказа	МК*/упак.
Общие сведения <ul style="list-style-type: none"> Для крепления на винтах или распорках Розетки SCHUKO®: 16 А, ~250 В; 10 А, ~250 В Токоведущие детали закрыты изоляционным материалом Автоматический возврат распорок в исходное положение Безвинтовые контактные зажимы представляют собой пружинные клеммы для медных и алюминиевых проводов сечением до 2,5 мм² Степень защиты: IP20 Размер лицевой накладки: 65 мм x 65 мм 		
Комментарий	Раздел	Стр.
удлинительные распорки, смотри ...	Функции / Клав. и кноп. выключатели/диммеры / Принадлежности и з/части	10/16
Розетка SCHUKO®		
Варианты <ul style="list-style-type: none"> титаново-белый (аналог RAL 9010) <ul style="list-style-type: none"> – с распорками – без распорок, для монтажа в полые стены серебро (аналог RAL 9006) 		
	5UB1 403 5UB1 403-0KK 5UB1 467	1/10 шт. 10 шт. 1/10 шт.
5UB1 403		
Розетка SCHUKO®, с повышенной защитой от прикосновения		
Варианты <ul style="list-style-type: none"> титаново-белый (аналог RAL 9010) <ul style="list-style-type: none"> – с распорками – без распорок, для монтажа в полые стены серебро (аналог RAL 9006) 		
	5UB1 405 5UB1 405-0KK 5UB1 468	1/10 шт. 10 шт. 1/10 шт.
5UB1 405		
Розетка SCHUKO®, с повышенной защитой от прикосновения и черным гнездом <i>серебро (аналог RAL 9006)</i>		
	5UB1 465	1/10 шт.
5UB1 465		
Розетка SCHUKO®, с черным гнездом <i>серебро (аналог RAL 9006)</i>		
	5UB1 463	1/10 шт.
5UB1 463		
Розетка SCHUKO®, с зеленым гнездом <ul style="list-style-type: none"> цвет гнезда аналог RAL 6032 для SV¹⁾ 		
Варианты <ul style="list-style-type: none"> титаново-белый (аналог RAL 9010) 		
	5UB1 481	1/10 шт.
5UB1 481		
Комментарий	Раздел	Стр.
Комплект этикеток для маркировки электрической части, смотри ...	Принадлежности и запасные части	5/19
Примечание		
¹⁾ SV: бесперебойное электроснабжение(AEV)		

Электрические розетки





5

Исполнение	№ для заказа	МК*/упак.
 <p>Розетка SCHUKO® с оранжевым гнездом</p> <ul style="list-style-type: none"> цвет гнезда аналог RAL 2004 для ZSV²⁾ <p>Варианты</p> <ul style="list-style-type: none"> титаново-белый (аналог RAL 9010) <p>Комментарий</p> <p>комплект этикеток для маркировки электрической части, смотри ...</p> <p>Примечание</p> <p>²⁾ ZSV: дополнительное бесперебойное электроснабжение (BEV)</p>	<p>5UB1 480</p>	<p>1/10 шт.</p>
 <p>Розетка SCHUKO® с полем для надписи</p> <p>Варианты</p> <ul style="list-style-type: none"> титаново-белый (аналог RAL 9010) зеленый (аналог RAL 6018) – для SV¹⁾ оранжевый (аналог RAL 2004) – для ZSV²⁾ красный (аналог RAL 3003) – для WSV³⁾ <p>Комментарий</p> <p>комплект этикеток для маркировки электрической части, смотри ...</p>	<p>5UB1 407</p> <p>по запросу</p> <p>5UB1 476</p>	<p>1/10 шт.</p> <p>1/10 шт.</p>
 <p>Розетка SCHUKO® с индикатором рабочего состояния и полем для надписи</p> <p>Варианты</p> <ul style="list-style-type: none"> титаново-белый (аналог RAL 9010) зеленый (аналог RAL 6018) – для SV¹⁾ оранжевый (аналог RAL 2004) – для ZSV²⁾ <p>Комментарий</p> <ul style="list-style-type: none"> комплект этикеток для маркировки электрической части, смотри ... запасная лампа тлеющего разряда 5TG7 304, смотри ... технические характеристики, смотри ... 	<p>5UB1 472</p> <p>5UB1 472</p> <p>5UB1 474</p> <p>5UB1 475</p> <p>5TG7 304</p>	<p>1/10 шт.</p> <p>1/10 шт.</p> <p>1/10 шт.</p> <p>1/10 шт.</p>
 <p>Розетка SCHUKO® с защитой от перенапряжения, индикатором рабочего состояния и полем для надписи</p> <p>Варианты</p> <ul style="list-style-type: none"> титаново-белый (аналог RAL 9010) серебро (аналог RAL 9006) <p>Комментарий</p> <ul style="list-style-type: none"> запасной модуль защиты от перенапряжения 5UH1 300, смотри ... технические характеристики, смотри ... 	<p>5UB1 486</p> <p>5UB1 486</p> <p>5UH1 300</p>	<p>1 шт.</p> <p>1 шт.</p> <p>1 шт.</p>
 <p>Розетка SCHUKO® с откидывающейся крышкой</p> <p>Варианты</p> <ul style="list-style-type: none"> титаново-белый (аналог RAL 9010) серебро (аналог RAL 9006) 	<p>5UB1 404</p> <p>5UB1 464</p>	<p>1/10 шт.</p> <p>1/10 шт.</p>





Исполнение	№ для заказа	МК*/упак.						
 <p>Розетка SCHUKO®, с УЗО</p> <ul style="list-style-type: none"> • 16 А, 230 В AC • 45 ... 60 Гц • со встроенным УЗО для повышения уровня защиты • с повышенной защитой от прикосновения • для крепления на винтах (без распорок) • ток утечки срабатывания 30 мА • титаново-белый (аналог RAL 9010) <p>Комментарий</p> <table border="1"> <thead> <tr> <th>Раздел</th> <th>Стр.</th> </tr> </thead> <tbody> <tr> <td>Рамки</td> <td>5/3</td> </tr> <tr> <td>Тех. информация / Электрические розетки / Розетка SCHUKO®, с УЗО</td> <td>14/15</td> </tr> </tbody> </table> <p>Комментарий</p> <p>Инструкции по монтажу и эксплуатации смотри...: http://support.automation.siemens.com/ww/view/de/5tc1014/all</p>	Раздел	Стр.	Рамки	5/3	Тех. информация / Электрические розетки / Розетка SCHUKO®, с УЗО	14/15	5TC1 014	1 шт.
Раздел	Стр.							
Рамки	5/3							
Тех. информация / Электрические розетки / Розетка SCHUKO®, с УЗО	14/15							
 <p>Розетка SCHUKO®, 80 мм x 80 мм с универсальным выключателем</p> <ul style="list-style-type: none"> • для отключения в схеме управления светом из двух точек • с винтовыми клеммами • выключатель 10 А, ~250 В • белый (RAL 9010) • комплектное устройство, дополнительная рамка не нужна • дизайн как у DELTA profil 	5UB6 207	1 шт.						
 <p>Розетка для электрической бритвы</p> <ul style="list-style-type: none"> • 20 VA, ~230 В, 50/60 Гц • 80 мм x 80 мм • титаново-белый (аналог RAL 9010) <p>Комментарий</p> <table border="1"> <thead> <tr> <th>Раздел</th> <th>Стр.</th> </tr> </thead> <tbody> <tr> <td>Тех. информация / Интернациональные электрические розетки / Розетка для электрической бритвы</td> <td>14/43</td> </tr> </tbody> </table>	Раздел	Стр.	Тех. информация / Интернациональные электрические розетки / Розетка для электрической бритвы	14/43	5UA6 701	1 шт.		
Раздел	Стр.							
Тех. информация / Интернациональные электрические розетки / Розетка для электрической бритвы	14/43							
 <p>Коробка из изоляционного материала для открытой установки розеток для электрической бритвы 80 мм x 80 мм x 62 мм</p>	5UH1 111	1 шт.						
 <p>Уплотнительная прокладка к коробкам из изоляционного материала для открытой установки 85 мм x 85 мм</p>	5UH1 112	1/10 шт.						
 <p>Розетка SCHUKO®, с откидывающейся крышкой</p> <ul style="list-style-type: none"> • алюминий, литье под давлением • брызгозащищенное исполнение IP41 • основание из дуроплас та с двумя резьбовыми вводами M20 • 95 мм x 95 мм x 56 мм • светло-серый (RAL 7035) 	5UB4 650	1 шт.						

Интернациональные электрические розетки

Данные для выбора и заказа



Исполнение	№ для заказа	МК*/упак.
<p>Общие сведения</p> <ul style="list-style-type: none"> • Для крепления на винтах или распорках • Винтовые контактные зажимы • Размер накладки: 65 мм x 65 мм <p>Комментарий</p> <p>цвет антрацит идентичен цвету черный металлик (i-system)</p>		
 <p>Розетка, со средним защитным контактом и шторками</p> <ul style="list-style-type: none"> • 16 А, ~250 В • 2-полюсная согласно СЕЕ7 • французский/бельгийский стандарт • с лифт-зажимами для 4 x 2,5 мм² • титаново-белый (аналог RAL 9010) 	5UB1 315	1/10 шт.
 <p>Розетка, с повышенной защитой от прикосновения</p> <ul style="list-style-type: none"> • 16 А, ~250 В • 2-полюсный по СЕЕ7 • французский/бельгийский стандарт • с лифт-зажимами для 4 x 2,5 мм² <p>Варианты</p> <ul style="list-style-type: none"> • титаново-белый (аналог RAL 9010) 	5UB1 408	1/10 шт.
 <p>Розетка, по американскому стандарту С 73</p> <p>15 А, ~125 В</p> <p>Варианты</p> <ul style="list-style-type: none"> • титаново-белый (аналог RAL 9010) 	5UB1 311	1/10 шт.
 <p>Розетка, NEMA</p> <ul style="list-style-type: none"> • в дизайне i-system • 2-полюсный (2P + E) • NEMA 5-20R • 20 А, 125 В АС • титаново-белый (аналог RAL 9010) <p>Комментарий</p> <p>Розетка NEMA может быть установлена только вместе с промежуточной рамкой.</p>	5UB1 534	1 шт.
 <p>Розетка, NEMA, с откидывающейся крышкой</p> <ul style="list-style-type: none"> • в дизайне i-system • 2-полюсный (2P + E) • NEMA 5-20R • 20 А, 125 В АС • титаново-белый (аналог RAL 9010) <p>Комментарий</p> <p>Розетка NEMA может быть установлена только вместе с промежуточной рамкой</p>	5UB1 535	1 шт.
	5TG1 806	1/10 шт.
	5TG1 806	1/10 шт.

Данные для выбора и заказа

Исполнение	№ для заказа	МК*/упак.	
Общие сведения Размер клавиш: 65 мм x 65 мм Комментарий • цвет серебро идентичен цвету алюминиевый металллик (i-system) • цвет антрацит идентичен цвету черный металллик (i-system)			
 5TG7 814	Клавиша, двухместная, с символами Вверх/Вниз Варианты • титаново-белый (аналог RAL 9010) • серебро (аналог RAL 9006)		
	Электрическая часть • жалюзийный выключатель с электр. и механич. блокировкой • кнопочный жалюзийный выключатель, с элек. блокировкой • шинный соединитель UP 116, без промеж. положения, двойной	Раздел Функции / Устройство управления жалюзи то же GAMMA	Стр. 11/2 11/2
	5TG7 814 5TG7 934	1/10 шт. 1/10 шт.	
 5TG7 961	Клавиша, двухместная, с символами 2x Вверх/Вниз Варианты • титаново-белый (аналог RAL 9010) • серебро (аналог RAL 9006)		
	Электрическая часть шинный соединитель DELTA UP 116, с промеж. положением, двойной	Каталог GAMMA	
	5TG7 961 5TG7 987	1/10 шт. 1/10 шт.	
 5TG7 813	Клавиша, двухместная, с символами I/O и Вверх/Вниз Варианты • титаново-белый (аналог RAL 9010) • серебро (аналог RAL 9006)		
	Электрическая часть шинный соединитель DELTA UP 116, с промеж. положением, двойной	Каталог GAMMA	
	5TG7 813 5TG7 933	1/10 шт. 1/10 шт.	
 5TG7 960	Клавиша, с символами Вверх/Вниз Варианты • титаново-белый (аналог RAL 9010) • серебро (аналог RAL 9006)		
	Электрическая часть шинный соединитель DELTA UP 116, с промеж. положением, одинарный	Каталог GAMMA	
	5TG7 960 5TG7 986	1/10 шт. 1/10 шт.	
 5TA7 664	Жалюзийный выключатель с замком для единой системы замков, с символами Вверх/Вниз • 10 А, ~250 В • ключ вынимается только в среднем положении • личинка замка 5TG4 225 заказывается отдельно • 1-полюсный (перекидной контакт с нулевым положением) • титаново-белый (аналог RAL 9010)		
	Варианты • фиксируемые и нефиксируемые положения в обе стороны • фиксируемые положения в обе стороны • нефиксируемые положения в обе стороны		
	Комментарий • технические характеристики, смотри ... • промежут. рамка, 55 мм x 55 мм, титаново-белый (аналог RAL 9010), заказывается отдельно	Раздел Тех. информация / Устройство управления жалюзи / Жалюзийный выключатель с замком для единой системы замков Рамки	Стр. 14/31 5/3
	5TA7 664 5TA7 668 5TA7 666	1 шт. 1 шт. 1 шт.	
	5TG1 893	1/10 шт.	

Устройства управления жалюзи

5

Исполнение	№ для заказа	МК*/упак.
 <p>Личинка замка для жалюзиного выключателя с замком для единой системы замков</p> <ul style="list-style-type: none"> • производство CES • с тремя ключами • все замки одинаковые 	5TG4 225	1/10 шт.
 <p>Жалюзийный переключатель, с символами Вверх/Вниз</p> <ul style="list-style-type: none"> • 10 А, ~250 В • фиксируемые и нефиксируемые положения в обе стороны и нулевое положение • перекидной контакт с нулевым положением • титаново-белый (аналог RAL 9010) 		
<p>Варианты</p> <ul style="list-style-type: none"> • 1-полюсный • 2-полюсный 	5TA7 660 5TA7 661	1 шт. 1 шт.
<p>Комментарий</p> <ul style="list-style-type: none"> • технические характеристики, смотри ... • промежуточная рамка, 55 мм x 55 мм, титаново-белый (аналог RAL 9010), заказывается отдельно 	<p>Раздел</p> <p><i>Тех. информация / Устройство управления жалюзи / Жалюзийный переключатель</i></p> <p>Стр.</p> <p>14/30</p> <p>5/3</p>	
	5TG1 893	1/10 шт.
 <p>Устройство управления жалюзи</p> <ul style="list-style-type: none"> • в дизайне i-system • для управления жалюзийным двигателем с механическим или электронным концевым выключателем • управление осуществляется при помощи 4 кнопок 		
<p>Варианты</p> <ul style="list-style-type: none"> • титаново-белый (аналог RAL 9010) • серебро или алюминиевый металлик (аналог RAL 9006) • антрацит или черный металлик (аналог RAL 7016) 	5TC1 520 5TC1 522 5TC1 524	1 шт. 1 шт. 1 шт.
<p>Комментарий</p> <ul style="list-style-type: none"> • Рамки с фигурным вырезом заказываются отдельно, смотри... • Промежуточная рамка заказывается отдельно <ul style="list-style-type: none"> – титаново-белый (аналог RAL 9010) – серебро или алюминиевый металлик (аналог RAL 9006) 	<p>Раздел</p> <p><i>Рамки</i></p> <p><i>Рамки</i></p> <p><i>то же</i></p>	<p>Стр.</p> <p>5/3</p> <p>5/3</p> <p>5/3</p>
	5TG1 893	1/10 шт.
	5TG1 762	1/10 шт.
<p>Комментарий</p> <p>Инструкции по монтажу и эксплуатации смотри...: http://support.automation.siemens.com/ww/view/de/5tc1520/all</p> <p>Характеристика изделия</p> <ul style="list-style-type: none"> • изделие для скрытой установки без входа для вспомогательного устройства • ~230 В, 50 Гц (требуется провод N) • для крепления на винтах или распорках • способ присоединения: винтовые зажимы • 2 электрич. взаимно блокированные реле с мин. временем коммутации ок. 1 с • перекрытие питания при исчезновении сети < чем на 0,2 с • общая потребляемая мощность: макс. двигатель до 1000 Вт • длительность импульса: около 2 мин • точность хода таймера: ± 1 мин за месяц • запас хода таймера: > 6 ч • количество уставок времени коммутации: макс. 4 (Пн-Пт / Сб-Вс) • предустановленное время коммутации для быстрого запуска • возможен сброс в предустановленное на заводе состояние • ручное управление возможно в любое время 		



5TC1 521

Исполнение			№ для заказа	МК*/упак.	
Устройство управления жалюзи "Комфорт"					
<ul style="list-style-type: none"> • в дизайне i-system • для управления жалюзиным двигателем с механическим или электронным концевым выключателем • с обширной функциональностью • управление при помощи меню посредством 4-х кнопок 					
Варианты					
<ul style="list-style-type: none"> • титаново-белый (аналог RAL 9010) • серебро или алюминиевый металлик (аналог RAL 9006) • антрацит или черный металлик (аналог RAL 7016) 			5TC1 521 5TC1 523 5TC1 525	1 шт. 1 шт. 1 шт.	
Комментарий					
		Раздел	Стр.		
<ul style="list-style-type: none"> • солнечный датчик заказывается отдельно, смотри ... • рамки с фигурным вырезом заказываются отдельно, смотри... • Промежуточная рамка заказывается отдельно <ul style="list-style-type: none"> - титаново-белый (аналог RAL 9010) - серебро или алюминиевый металлик (аналог RAL 9006) 		<i>Принадлежности и запасные части</i> <i>Рамки</i> <i>Рамки</i> <i>то же</i>	5/19 5/3 5/3 5/3	5TC1 526 5TG1 893 5TG1 762	1 шт. 1/10 шт. 1/10 шт.
Комментарий					
Инструкции по монтажу и эксплуатации смотри...: http://support.automation.siemens.com/ww/view/de/5tc1521/all					
Характеристика изделия					
<ul style="list-style-type: none"> • изделие для скрытой установки без входа для вспомогательного устройства • ~230 В, 50 Гц (требуется провод N) • для крепления на винтах или распорках • способ присоединения: винтовые зажимы • 2 электрич. взаимно блокированные реле с мин. временем коммутации ок. 1 с • перекрывание питания при исчезновении сети < чем на 0,2 с • общая потребляемая мощность: макс. двигатель до 1000 Вт • длительность импульса: 2 мин. заводская установка, возможно • перепрограммирование на значение до 12 мин • точность хода таймера: ± 1 мин за месяц • запас хода таймера: около 24 ч • количество уставок времени коммутации: макс. 18 (возможно разделение на три запоминающих устройства) • предустановл. на заводе время коммут. для быстрого ввода в эксплуатацию • возможен сброс в предустановленное на заводе состояние • генератор случайных чисел ± 15 мин • астропрограмма (возможно смещение ± 1 ч. 59 мин) • простое переключение в режим сохранения дневного освещения • сумеречный фотовыключатель и защита от солнца возможны при применении опционального датчика освещения • ручное управление возможно в любое время 					



5TC1 270

Устройство управления жалюзи разделительное реле для скрытой установки			5TC1 270	1 шт.
<ul style="list-style-type: none"> • двухместная, с разделным управлением • реле для управления несколькими жалюзи либо рольставнями • каждое разделительное реле управляет двумя двигателями, также и в том случае, если подключаются дополнительные разделительные реле • имеется возможность разделного управления двигателями через кнопочные выключатели жалюзи (например, 5T A2 114) • разделительное реле встраивается в монтажную коробку скрытой либо открытой проводки (монтажная коробка скрытой проводки от 70мм или коробка открытой проводки от 100 мм x 100 мм) • только для режима, совпадающего по фазе • 8 А (AC1) либо 3 А (инд.), ~230 В, 50 Гц • 58 мм x 59 мм x 22 мм 				
Комментарий				
технические характеристики, смотри ...		<i>Тех. информация / Устройство управления жалюзи</i>	14/37	
Комментарий				
Инструкции по монтажу и эксплуатации смотри...: http://support.automation.siemens.com/ww/view/de/5tc1270/all				

Устройства управления жалюзи

5



5TC1 271

Исполнение	№ для заказа	МК*/упак.						
<p>Устройство управления жалюзи разделительное реле для скрытой установки, компактное</p> <ul style="list-style-type: none"> реле для управления несколькими жалюзи либо рольставнями к каждому компактному разделительному реле можно подключить макс. два двигателя, причем тот привод, который подключен к маркированным клеммам, может дополнительно отдельно управляться через кнопочный жалюзийный выключатель при каскадировании к каждому компактному разделительному реле можно подключить по двигателю, каждый из которых также будет отдельно управляем через кнопочные выключатели жалюзи разделительное реле встраивается в монтажную коробку скрытой либо открытой проводки (монтажная коробка скрытой проводки от 60 мм, глубиной 40 мм или коробка открытой проводки от 75 мм x 75 мм) только для режима, совпадающего по фазе 8 А (AC1) либо 3 А (инд.), ~230 В, 50 Гц 50 мм x 53 мм x 22 мм 	5TC1 271	1 шт.						
<table border="1"> <thead> <tr> <th>Комментарий</th> <th>Раздел</th> <th>Стр.</th> </tr> </thead> <tbody> <tr> <td>технические характеристики, смотри ...</td> <td><i>Тех. информация / Устройство управления жалюзи /</i></td> <td>14/38</td> </tr> </tbody> </table>	Комментарий	Раздел	Стр.	технические характеристики, смотри ...	<i>Тех. информация / Устройство управления жалюзи /</i>	14/38		
Комментарий	Раздел	Стр.						
технические характеристики, смотри ...	<i>Тех. информация / Устройство управления жалюзи /</i>	14/38						
<p>Комментарий</p> <p>Инструкции по монтажу и эксплуатации смотри...: http://support.automation.siemens.com/ww/view/de/5tc1271/all</p>								

Данные для выбора и заказа

Исполнение	№ для заказа	МК*/упак.
Общие сведения		
Размер лицевой накладки: 65 мм x 65 мм		
Комментарий		
<ul style="list-style-type: none"> цвет серебро идентичен цвету алюминиевый металллик (i-system) цвет антрацит идентичен цвету черный металллик (i-system) 		

Кнопочный диммер



5TC8 904

Накладка кнопочного диммера

Варианты

- титаново-белый (аналог RAL 9010)
- серебро (аналог RAL 9006)

5TC8 904
5TC8 906

1/10 шт.
1/10 шт.

Символ	Электрическая часть	Раздел	Стр.		
	Регулятор яркости ламп накаливания, 50 ... 400 Вт	Функции / Клав. и кноп. выключатели/ диммеры	10/11	5TC8 256	1 шт.
	Регулятор яркости ламп накаливания, 50 ... 600 Вт, для схем включения и отключения ламп из 2-х точек	то же	10/12	5TC8 257	1 шт.
	Регулятор яркости низковольтных галог. ламп, для электромагн. трансф., 50 ... 600 Вт, 	то же	10/12	5TC8 283	1 шт.
	Регулятор яркости низковольтных галог. ламп, для электронных трансформаторов,, 20 ... 600 Вт, 	то же	10/13	5TC8 284	1 шт.
	Регулятор яркости низковольтных галог. ламп, для электронных трансформ., 60 ... 800 Вт, 	то же	10/13	5TC8 258	1 шт.
	Электронный потенциометр, с кнопочным выключателем	то же	10/15	5TC8 424	1 шт.
	Электронный потенциометр, с кнопочным выключателем	то же	10/15	5TC8 425	1 шт.

Сенсорный диммер



5TG8 356

Накладка сенсорного диммера

Варианты

- титаново-белый (аналог RAL 9010)
- серебро (аналог RAL 9006)

5TG8 356
5TG8 391

1/10 шт.
1/10 шт.

Символ	Мощность	Электрическая часть	Раздел	Стр.		
	20 ... 400 Вт	Сенсорный диммер • без функции памяти	Функции / Клав. и кноп. выкл./ диммеры	10/14	5TC8 240	1 шт.
	20 ... 300 VA	• с функцией памяти	то же	10/14	5TC8 232	1 шт.

Подключение коммуникационных систем

Данные для выбора и заказа

Исполнение			№ для заказа	МК*/упак.
Общие сведения				
Размер лицевой накладки: 65 мм x 65 мм				
Комментарий				
<ul style="list-style-type: none"> цвет серебро идентичен цвету алюминиевый металлик (i-system) цвет антрацит идентичен цвету черный металлик (i-system) 				
Накладка к розетке TAE и акустическим колонкам				
Варианты				
<ul style="list-style-type: none"> титаново-белый (аналог RAL 9010) серебро (аналог RAL 9006) 			5TG1 800-2 5TG1 760-2	1/10 шт. 1/10 шт.
Электрическая часть		Раздел	Стр.	
• TAE 6F+N, черный ¹⁾		Ф-ции/Подкл. ком. сист.	12/2	5TG2 853
• TAE 3x 6NFN, черный ¹⁾		то же	12/2	5TG2 480
• TAE 2x 6/NFF, черный ¹⁾		то же	12/3	5TG2 854
• UAE 8/6 / TAE 6F+N, черный		то же	12/3	5TG2 855
• Розетка к акустическим колонкам				
– одностная		то же	12/7	5TG2 467-2
– двухстная		то же	12/7	5TG2 468-2
Накладка, для розетки UAE				
<ul style="list-style-type: none"> для электрической части кат. 3, кат. 5 и кат.6 фирмы Rutenbeck для электрической части кат. 6 фирмы BTR (E-DAT) с выходом под углом 45° для одинарных и двойных 				
Варианты				
<ul style="list-style-type: none"> титаново-белый (аналог RAL 9010) серебро (аналог RAL 9006) 			5TG1 818 5TG1 765	1/10 шт. 1/10 шт.
Электрическая часть		Раздел	Стр.	
<i>розетка UAE</i>				
• кат. 3, Rutenbeck, 1 x 8-полюсный		Ф-ции/Подкл. ком. сист.	12/3	5TG2 417
• кат. 3, Rutenbeck, 2 x 8-полюсн. (8/8)		то же	12/3	5TG2 406
• кат. 5e, Rutenbeck, 1 x 8-полюсный		то же	12/3	5TG2 418
• кат. 5e, Rutenbeck, 2 x 8-пол. (8/8)		то же	12/3	5TG2 407
• real кат.6, Rutenbeck, 2 x 8-полюсный (8/8)		то же	12/3	5TG2 448
Накладка с наклонным выходом				
для монтажных панелей оптоволоконных кабелей				
Варианты				
<ul style="list-style-type: none"> титаново-белый (аналог RAL 9010) 			5TG1 916	1 шт.
Комментарий		Раздел	Стр.	
необходимо использовать рамки с фигурным вырезом, смотри ...		Рамки	5/3	
Накладка для опорной пластины модульных розеток				
<ul style="list-style-type: none"> накладка с запорной задвижкой для опорных пластин модульных разъемов 				
Варианты				
<ul style="list-style-type: none"> титаново-белый (аналог RAL 9010) электро-белый (RAL 1013) серебро или алюминиевый металлик (аналог RAL 9006)  антрацит или черный металлик (аналог RAL 7016) 			5TG2 056 5TG2 057 5TG2 124 5TG2 125	1/10 шт. 1/10 шт. 1/10 шт. 1/10 шт.
Электрическая часть		Раздел	Стр.	
Опорная пластина модульных разъемов				
• красная вставка		Функции / Подкл. коммуник. систем	12/4	5TG2 078
• черная вставка		то же	12/4	5TG2 080
• желтая вставка		то же	12/4	5TG2 081
• оранжевая вставка		то же	12/5	5TG2 082
• синяя вставка		то же	12/5	5TG2 083
• коричневая вставка		то же	12/5	5TG2 084
• зеленая вставка		то же	12/5	5TG2 058
• бежевая вставка		то же	12/6	5TG2 098
Комментарий				
<ul style="list-style-type: none"> необходима промежуточная рамка для установки устройств 55 x 55 мм (5TG1 893) необходимы рамки с вырезом 				

5



5TG1 800-2



5TG1 818







5TG1 916



5TG2 056

Подключение коммуникационных систем

Исполнение			№ для заказа	МК*/упак.	
 5TG1 821	Накладка, для розетки UAE, с полем для надписи <ul style="list-style-type: none"> для электрической части кат. 3, кат. 5 и кат.6 фирмы Rutenbeck для электрической части кат. 6 фирмы BTR (E-DAT) с выходом под углом 45° для одинарных и двойных 				
	Варианты <ul style="list-style-type: none"> титаново-белый (аналог RAL 9010) серебро (аналог RAL 9006) 			5TG1 821 5TG1 767	1/10 шт. 1/10 шт.
	Электрическая часть	Раздел	Стр.		
	розетка UAE				
	• кат. 3, Rutenbeck, 1 x 8-полюсный	Ф-цм/Подкл. ком. сист.	12/3	5TG2 417	1 шт.
	• кат. 3, Rutenbeck, 2 x 8-полюсн.(8/8)	то же	12/3	5TG2 406	1 шт.
• кат. 5е, Rutenbeck, 1 x 8-полюсный	то же	12/3	5TG2 418	1 шт.	
• кат. 5е, Rutenbeck, 2 x 8-полюсный (8/8)	то же	12/3	5TG2 407	1 шт.	
• real кат.6, Rutenbeck, 2 x 8-полюсный (8/8)	то же	12/3	5TG2 448	1 шт.	
Комментарий Наша бесплатная программа для создания надписей на: www.siemens.de/beschriftungstool					
 5TG1 913	Монтажная панель для лицевой наклейки с наклонным выходом 2 x „ST“ AMP <i>для встраиваемых муфт оптоволоконных кабелей</i>			5TG1 913	1/10 шт.
	Монтажная панель для лицевой наклейки с наклонным выходом, 2 x "SC" <i>для встраиваемых муфт оптоволоконных кабелей</i>			5TG1 914	1/10 шт.
 5TG1 914	Монтажная панель для лицевой наклейки с наклонным выходом, 2 x "SC Duplex" AMP <i>для встраиваемых муфт оптоволоконных кабелей</i>			5TG1 915	1/10 шт.
	 5TG1 915				

TV / RF / SAT

Данные для выбора и заказа

Исполнение			№ для заказа	МК*/упак.	
Общие сведения <ul style="list-style-type: none"> Степень защиты: IP20 Размер лицевой наклейки: 65 мм x 65 мм 					
Комментарий <ul style="list-style-type: none"> цвет серебро идентичен цвету алюминиевый металллик (i-system) цвет антрацит идентичен цвету черный металллик (i-system) 					
 5TG1 828-2	Лицевые наклейки к розеткам для антенн TV/RF/SAT (ТВ/Радио/Спутник) исполнение с 2 или 3 отверстиями				
	Варианты <ul style="list-style-type: none"> титаново-белый (аналог RAL 9010) серебро (аналог RAL 9006) 			5TG1 828-2 5TG1 778-2	1/10 шт. 1/10 шт.
	Электрическая часть	Раздел	Стр.		
	• Тупиковая антенная розетка, широкополосная	Функции / Подключение коммуникационных систем	12/2	5TG2 485	1/10 шт.
• Проходная/концевая антенная розетка, широкополосная	то же	12/2	5TG2 484	1/10 шт.	

Уравнивание потенциалов

Данные для выбора и заказа

Исполнение	№ для заказа	МК*/упак.						
 <p>Розетка, для выравнивания потенциалов, двухместная</p> <ul style="list-style-type: none"> Размер накладки: 55 мм x 55 мм С креплением на винтах согласно DIN 42801 Для проводов 1 x 6 мм² и 4 x 2,5 мм² Винтовые контактные зажимы титаново-белый (аналог RAL 9010) <p>Комментарий Для угловых штекеров по DIN 42801.</p>	5TG2 564	1/10 шт.						
<p>Комментарий</p> <p>Необходимо использовать рамки с фигурным вырезом, смотри ...</p>	<table border="1"> <thead> <tr> <th>Комментарий</th> <th>Раздел</th> <th>Стр.</th> </tr> </thead> <tbody> <tr> <td>Рамки</td> <td></td> <td>5/3</td> </tr> </tbody> </table>	Комментарий	Раздел	Стр.	Рамки		5/3	5TG1 893
Комментарий	Раздел	Стр.						
Рамки		5/3						

5TG2 564

Коробки для открытой установки



Данные для выбора и заказа

Исполнение	№ для заказа	МК*/упак.
 <p>Коробки для открытой установки титаново-белый (аналог RAL 9010)</p> <p>Варианты</p> <ul style="list-style-type: none"> одноместная, 80 мм x 80 мм x 42,5 мм двухместная, 150 мм x 80 мм x 42,5 мм 	<p>5TG1 825</p> <p>5TG1 826</p>	<p>1/5 шт.</p> <p>1/5 шт.</p>

5TG1 825

Суппорт для DELTA m-system





Данные для выбора и заказа







Исполнение	№ для заказа	МК*/упак.				
 <p>Суппорт, 1М</p> <ul style="list-style-type: none"> Для установки одного модуля из m-system С креплением на винтах <p>Варианты</p> <ul style="list-style-type: none"> титаново-белый (аналог RAL 9010) серебро (аналог RAL 9006) 	5TG1 911	1/20 шт.				
<p>Комментарий</p> <p>Модульные вставки смотри...</p>	<table border="1"> <thead> <tr> <th>Раздел</th> <th>Стр.</th> </tr> </thead> <tbody> <tr> <td>Дизайн / m-system</td> <td>8/5</td> </tr> </tbody> </table>	Раздел	Стр.	Дизайн / m-system	8/5	<p>5TG1 911</p> <p>5TG1 890</p>
Раздел	Стр.					
Дизайн / m-system	8/5					
 <p>Суппорт, 2М</p> <ul style="list-style-type: none"> Для установки двух модулей из m-system С креплением на винтах <p>Варианты</p> <ul style="list-style-type: none"> титаново-белый (аналог RAL 9010) серебро (аналог RAL 9006) 	5TG1 912	1/20 шт.				
<p>Комментарий</p> <p>Модульные вставки смотри...</p>	<table border="1"> <thead> <tr> <th>Раздел</th> <th>Стр.</th> </tr> </thead> <tbody> <tr> <td>Дизайн / m-system</td> <td>8/5</td> </tr> </tbody> </table>	Раздел	Стр.	Дизайн / m-system	8/5	<p>5TG1 912</p> <p>5TG1 891</p>
Раздел	Стр.					
Дизайн / m-system	8/5					

5TG1 911

5TG1 912

Данные для выбора и заказа

Исполнение			№ для заказа	МК*/упак.
Общие сведения				
<ul style="list-style-type: none"> Для крепления на винтах или распорках Размер лицевой накладки: 65 мм x 65 мм 				
Комментарий				
<ul style="list-style-type: none"> цвет серебро идентичен цвету алюминиевый металлик (i-system) цвет антрацит идентичен цвету черный металлик (i-system) 				
Заглушка				
Варианты				
<ul style="list-style-type: none"> титаново-белый (аналог RAL 9010) серебро (аналог RAL 9006) 			5TG1 810 5TG1 770	1/10 шт. 1/10 шт.
Комментарий		Раздел		
Заглушка может также использоваться с электрической частью UP 141 (5WG3 141-2AB01), смотри ...		Системы дистанционного управления / GAMMA wave		
				
5TG1 810				
Заглушка с отверстием для выхода кабеля				
Варианты				
<ul style="list-style-type: none"> титаново-белый (аналог RAL 9010) серебро (аналог RAL 9006) 			5TG1 807 5TG1 787	1/10 шт. 1/10 шт.
				
5TG1 807				
Накладка, со световым индикатором				
<ul style="list-style-type: none"> ~250 В, с трансформатором с софитной лампой 1,2 Вт, ~ 12 В с красным фильтром винтовые контактные зажимы снимается с производства 				
Варианты				
<ul style="list-style-type: none"> титаново-белый (аналог RAL 9010) антрацит (аналог RAL 7016) 			5TD2 832 5TD2 833	1 шт. 1 шт.
Комментарий		Раздел	Стр.	
<ul style="list-style-type: none"> комплект запасных фильтров, смотри ... другие варианты световых индикаторов, смотри 		Принадлежности и запасные части	5/19	
		m-system	8/6	
				
5TD2 832				
Светодиодный световой сигнал				
<ul style="list-style-type: none"> Рабочее напряжение 90 ... 240 В AC, 50/60 Гц Мощность: 1 Вт Горизонтальная или вертикальная установка Полупрозрачный-белый 				
Варианты				
<ul style="list-style-type: none"> ярко белый ярко синий ярко красный ярко зеленый 			5TG9 880-3 5TG9 880-4 5TG9 880-5 5TG9 880-6	1 шт. 1 шт. 1 шт. 1 шт.
Комментарий		Раздел	Стр.	
<ul style="list-style-type: none"> Суппорт для DELTA line, DELTA vita и DELTA miro смотри... Суппорт для DELTA profil смотри... Суппорт для DELTA style смотри... технические характеристики, смотри ... 		Дизайн / m-system / Суппорт для DELTA line, DELTA vita и DELTA miro	8/4	
		Дизайн / m-system / Суппорт для DELTA profil	8/5	
		Дизайн / m-system / Суппорт для DELTA style	8/4	
		Тех. информация / m-system / Светодиодный световой сигнал	14/43	
				
5TG9 880-3				

Исполнение			№ для заказа	МК*/упак.		
 <p>5TG2 567</p>	Накладка, для встраиваемых командоаппаратов <ul style="list-style-type: none"> С креплением на винтах 55 мм x 55 мм 					
	Варианты <ul style="list-style-type: none"> титаново-белый (аналог RAL 9010) <ul style="list-style-type: none"> для 18,5 мм Ø для 22,5 мм Ø (DIN 43696) желтый (аналог RAL 1018) <ul style="list-style-type: none"> для 18,5 мм Ø для 22,5 мм Ø (DIN 43696) 		5TG2 567 5TG2 568	1/10 шт. 1/10 шт.		
	Комментарий <ul style="list-style-type: none"> промежуточные рамки соответствующего цвета заказываются отдельно, смотри аварийные кнопочные выключатели, смотри ... 	Раздел Рамки Низковольтные коммутационные аппараты/ Аппараты для подачи команд и сигналов/ Кнопки и световые индикаторы	Стр. 5/3 -	по запросу по запросу		
 <p>5TG4 804</p>	Выключатель кондиционера <ul style="list-style-type: none"> 3-ступенчатый поворотный переключатель с нулевым положением 20 А, ~250 В С креплением на винтах С винтовыми зажимами 					
	Варианты <ul style="list-style-type: none"> титаново-белый (аналог RAL 9010) 		5TG4 804	1 шт.		
 <p>5TG4 801</p>	Регулятор громкости <ul style="list-style-type: none"> 3 Вт, 27 Ω, моно Подводимый кабель до 4 мм 					
	Варианты <ul style="list-style-type: none"> титаново-белый (аналог RAL 9010) 		5TG4 801	1 шт.		
 <p>5TC8 926</p>	Накладка, для регулятора скорости титаново-белый (аналог RAL 9010)		5TC8 926	1/10 шт.		
	Символ 	Электрическая часть регулятор скорости, 0,1 ... 2,6 А	Раздел Функции / Клав. и кноп. выключатели/диммеры	Стр. 10/15	5TC8 604	
					1 шт.	
 <p>5TG4 811</p>	Выключатель для гостиничных карточек, с окошком и полем для надписи <ul style="list-style-type: none"> для карточек до 54 мм x 85 мм, толщиной 0,7 – 1,0 мм для крепления на винтах или распорках при введении карточки в корпус выключателя замыкается механический контакт в состав входит электрическая часть кнопочного выключателя, 1 ПК, с отдельной N-клеммой (5TD2 117) включая лампу тлеющего разряда (5TG7 332) 					
	Варианты <ul style="list-style-type: none"> титаново-белый (аналог RAL 9010) серебро (аналог RAL 9006) 		A A	5TG4 811 5TG4 814	1 1 шт. 021 1 1 шт. 021	
	Комментарий Нашу бесплатную программу для создания надписей можно скачать на: www.siemens.de/beschriftungstool					



6/2	Введение
6/3	Рамки
6/4	Клавишные и кнопочные выключатели
6/8	Электрические розетки
6/12	Интернациональные электрические розетки
6/13	Устройство управления жалюзи
6/16	Управление освещением
6/17	Подключение коммуникационных систем
6/19	TV / RF / SAT
6/19	Суппорт m-system
6/20	Коробки для открытой установки
6/21	Прочее

Обзор

Расцветки и внешний вид программы DELTA style



титаново-белый



платиновый металлик





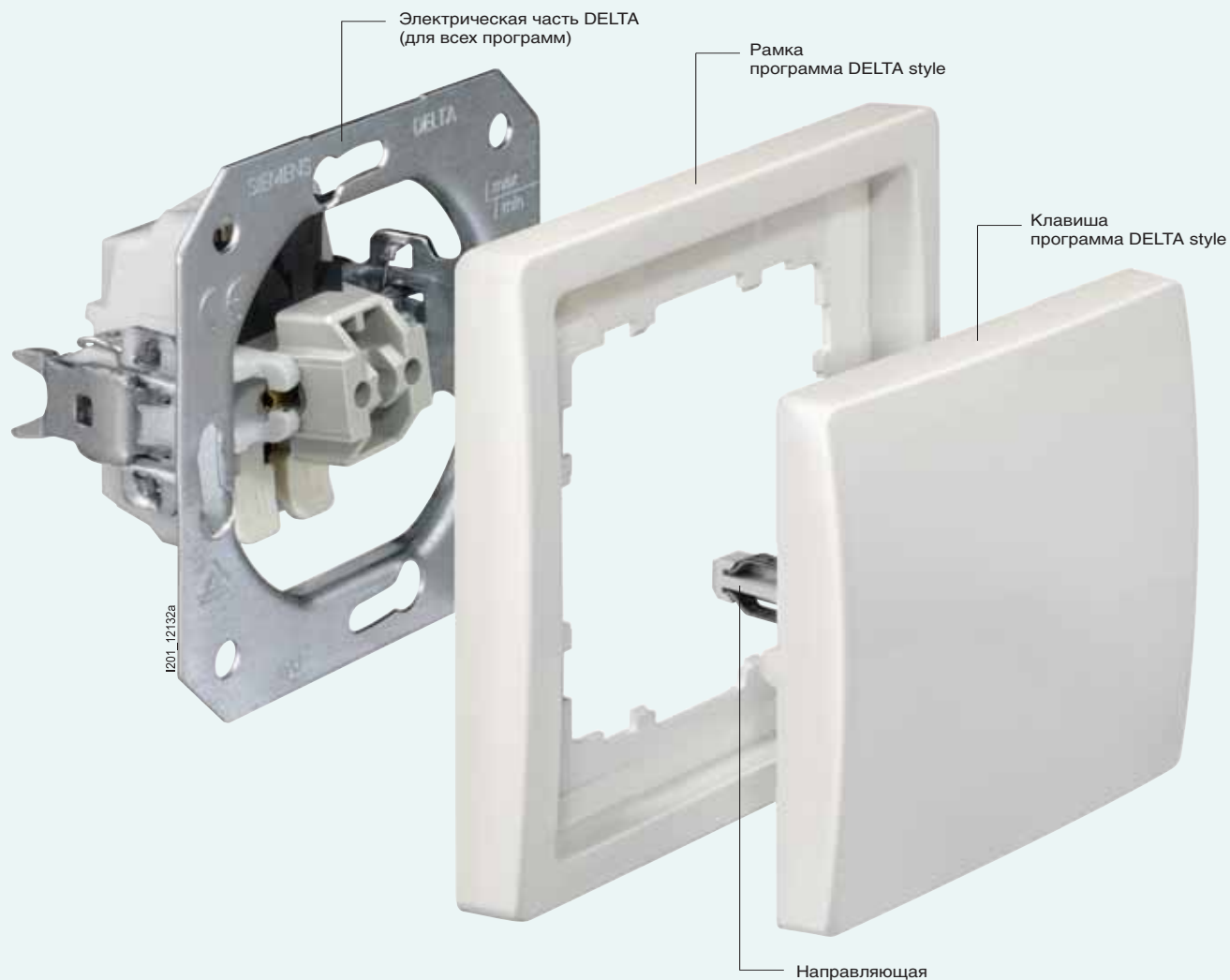

черный базальт

Техническая конструкция программы DELTA style



Данные для выбора и заказа

Исполнение			№ для заказа	МК*/упак.	
Общие сведения					
<ul style="list-style-type: none"> Для горизонтальной и вертикальной установки Степень защиты: IP20 					
Комментарий	Раздел	Стр.			
<ul style="list-style-type: none"> степень защиты IP44 для клавиш достигается при помощи уплотнительного комплекта IP44 для клавиш, смотри ... степень защиты IP44 для розеток с заземлением и откидывающейся наружной крышкой достигается при помощи уплотнительного комплекта IP44 для розеток, смотри ... 	<i>Принадлежности и запасные части</i>	6/23	5TG4 324	1/10 компл.	
	<i>то же</i>	6/23	5TG4 318	1/10 компл.	
Рамки					
Варианты					
	<ul style="list-style-type: none"> титаново-белый (аналог RAL 9010) <ul style="list-style-type: none"> – одноместная, 82 мм x 82 мм – двухместная, 153 мм x 82 мм – трехместная, 224 мм x 82 мм – четырехместная, 295 мм x 82 мм – пятиместная, 366 мм x 82 мм 		5TG1 321 5TG1 322 5TG1 323 5TG1 324 5TG1 325	1/10 шт. 1/10 шт. 1/10 шт. 1/10 шт. 1/5 шт.	
	<ul style="list-style-type: none"> платиновый металлик (аналог RAL 9007) <ul style="list-style-type: none"> – одноместная, 82 мм x 82 мм – двухместная, 153 мм x 82 мм – трехместная, 224 мм x 82 мм – четырехместная, 295 мм x 82 мм – пятиместная, 366 мм x 82 мм 		5TG1 321-1 5TG1 322-1 5TG1 323-1 5TG1 324-1 5TG1 325-1	1/10 шт. 1/10 шт. 1/10 шт. 1/10 шт. 1/5 шт.	
	<ul style="list-style-type: none"> черный базальт (аналог RAL 7016) <ul style="list-style-type: none"> – одноместная, 82 мм x 82 мм – двухместная, 153 мм x 82 мм – трехместная, 224 мм x 82 мм – четырехместная, 295 мм x 82 мм – пятиместная, 366 мм x 82 мм 		5TG1 361 5TG1 362 5TG1 363 5TG1 364 5TG1 365	1/10 шт. 1/10 шт. 1/10 шт. 1/10 шт. 1/5 шт.	
	Промежуточные рамки, размер 68 мм				
	Варианты				
		<ul style="list-style-type: none"> титаново-белый (аналог RAL 9010) <ul style="list-style-type: none"> – для электроустановочных изделий с лицевой платой 51 мм x 51 мм – для электроустановочных изделий с лицевой платой 55 мм x 55 мм – для электроустановочных изделий с лицевой платой 65 мм x 65 мм 		5TG1 326 5TG1 327 5TG1 328	1/10 шт. 1/10 шт. 1/10 шт.
		<ul style="list-style-type: none"> платиновый металлик (аналог RAL 9007) <ul style="list-style-type: none"> – для электроустановочных изделий с лицевой платой 51 мм x 51 мм – для электроустановочных изделий с лицевой платой 55 мм x 55 мм – для электроустановочных изделий с лицевой платой 65 мм x 65 мм 		5TG1 326-1 5TG1 327-1 5TG1 328-1	1/10 шт. 1/10 шт. 1/10 шт.
		<ul style="list-style-type: none"> черный базальт (аналог RAL 7016) <ul style="list-style-type: none"> – для электроустановочных изделий с лицевой платой 51 мм x 51 мм – для электроустановочных изделий с лицевой платой 55 мм x 55 мм – для электроустановочных изделий с лицевой платой 65 мм x 65 мм 		5TG1 366 5TG1 367 5TG1 368	1/10 шт. 1/10 шт. 1/10 шт.
					
					

Клавишные и кнопочные выключатели

Данные для выбора и заказа

Исполнение			№ для заказа	МК*/упак.
Общие сведения				
<ul style="list-style-type: none"> Размер клавиш: 68 мм x 68 мм Степень защиты: IP20 				
Комментарий	Раздел	Стр.		
<ul style="list-style-type: none"> степень защиты IP44 для клавиш достигается при помощи уплотнительного комплекта IP44 для клавиш, смотри ... удлинительные распорки, см. ... 	<i>Принадлежности и запасные части</i>	6/23	5TG4 324	1/10 компл.
	<i>Функции / Клав. и кноп. выключатели/диммеры / Принадлежности и запасные части</i>	10/16		
Клавиша, нейтральная				
Варианты				
<ul style="list-style-type: none"> титаново-белый (аналог RAL 9010) платиновый металл (аналог RAL 9007) черный базальт (аналог RAL 7016) 				
Электрическая часть	Раздел	Стр.		
<ul style="list-style-type: none"> универсальный выключатель перекрестный выключатель однополюсный выключатель кнопочный выключатель, 1 НО кнопочный выключатель, 1 ПК 	<i>Функции/ Клав. и кноп. выключатели/диммеры то же</i>	10/3 10/4 10/4 10/9 10/10	5TG7 141 5TG7 141-1 5TG7 181 5TA2 156 5TA2 117 5TA2 151 5TD2 120 5TD2 123	1/10 шт. 1/10 шт. 1/10 шт. 1/10 шт. 1/10 шт.
Клавиша, с символом "Звонок"				
Варианты				
<ul style="list-style-type: none"> титаново-белый (аналог RAL 9010) платиновый металл (аналог RAL 9007) черный базальт (аналог RAL 7016) 				
Электрическая часть	Раздел	Стр.		
<ul style="list-style-type: none"> кнопочный выключатель, 1 НО кнопочный выключатель, 1 ПК 	<i>Функции/ Клав. и кноп. выключатели/диммеры то же</i>	10/9 10/10	5TG7 144 5TG7 144-1 5TG7 184 5TD2 120 5TD2 123	1/10 шт. 1/10 шт. 1/10 шт. 1/10 шт. 1/10 шт.
Клавиша, с символом "Ключ"				
Варианты				
<ul style="list-style-type: none"> титаново-белый (аналог RAL 9010) платиновый металл (аналог RAL 9007) черный базальт (аналог RAL 7016) 				
Электрическая часть	Раздел	Стр.		
<ul style="list-style-type: none"> кнопочный выключатель, 1 НО кнопочный выключатель, 1 ПК 	<i>Функции/ Клав. и кноп. выключатели/диммеры то же</i>	10/9 10/10	5TG7 148 5TG7 148-1 5TG7 188 5TD2 120 5TD2 123	1/10 шт. 1/10 шт. 1/10 шт. 1/10 шт. 1/10 шт.
Клавиша, с символами I/O				
Варианты				
<ul style="list-style-type: none"> титаново-белый (аналог RAL 9010) платиновый металл (аналог RAL 9007) черный базальт (аналог RAL 7016) 				
Электрическая часть	Раздел	Стр.		
<ul style="list-style-type: none"> двухполюсный выключатель, 10 AX двухполюсный выключатель, 16 AX трехполюсный выключатель, 16 A 	<i>Функции/ Клав. и кноп. выключатели/диммеры то же</i>	10/5 10/5 10/5	5TG7 142 5TG7 142-1 5TG7 182 5TA2 112 5TA2 162 5TA2 153	1/10 шт. 1/10 шт. 1/10 шт. 1/10 шт. 1/10 шт. 1/10 шт.



5TG7 141



5TG7 144







5TG7 148



5TG7 142



* Заказывается данное или кратное ему количество

Клавишные и кнопочные выключатели





Исполнение				№ для заказа	МК*/упак.		
 5TG7 140	Клавиша, с окошком						
	Варианты						
	<ul style="list-style-type: none"> • титаново-белый (аналог RAL 9010) • платиновый металлик (аналог RAL 9007) • черный базальт (аналог RAL 7016) 				5TG7 140	1/10 шт.	
					5TG7 140-1	1/10 шт.	
					5TG7 180	1/10 шт.	
	Электрическая часть			Раздел	Стр.		
	<ul style="list-style-type: none"> • выключатель с контролем отключения 			<i>Функции/ Клав. и кноп. выключатели/диммеры</i>	10/6	5TA2 150	1/10 шт.
	<ul style="list-style-type: none"> • контрольный выключатель, 1ПК 			<i>то же</i>	10/6	5TA2 108	1/10 шт.
	<ul style="list-style-type: none"> • кнопочный выключатель, 1 НО, с отдельной N-клеммой 			<i>то же</i>	10/10	5TD2 116	1/10 шт.
	<ul style="list-style-type: none"> • кнопочный выключатель, 1 ПК, с отдельной N-клеммой 			<i>то же</i>	10/10	5TD2 117	1/10 шт.
<ul style="list-style-type: none"> • кнопочный выключатель с квитированием сигнала 			<i>то же</i>	10/10	5TD2 114	1/10 шт.	
<ul style="list-style-type: none"> • универсальный выключатель 			<i>то же</i>	10/3	5TA2 156	1/10 шт.	
<ul style="list-style-type: none"> • перекрестный выключатель 			<i>то же</i>	10/4	5TA2 117	1/10 шт.	
<ul style="list-style-type: none"> • однополюсный выключатель 			<i>то же</i>	10/4	5TA2 151	1/10 шт.	
<ul style="list-style-type: none"> • кнопочный выключатель, 1 НО 			<i>то же</i>	10/9	5TD2 120	1/10 шт.	
<ul style="list-style-type: none"> • кнопочный выключатель, 1 ПК 			<i>то же</i>	10/10	5TD2 123	1/10 шт.	
 5TG7 146	Клавиша, с символом "Свет" и окошком						
	Варианты						
	<ul style="list-style-type: none"> • титаново-белый (аналог RAL 9010) • платиновый металлик (аналог RAL 9007) • черный базальт (аналог RAL 7016) 				5TG7 146	1/10 шт.	
					5TG7 146-1	1/10 шт.	
					5TG7 186	1/10 шт.	
	Электрическая часть			Раздел	Стр.		
	<ul style="list-style-type: none"> • универсальный выключатель 			<i>Функции/ Клав. и кноп. выключатели/диммеры</i>	10/3	5TA2 156	1/10 шт.
	<ul style="list-style-type: none"> • перекрестный выключатель 			<i>то же</i>	10/4	5TA2 117	1/10 шт.
	<ul style="list-style-type: none"> • однополюсный выключатель 			<i>то же</i>	10/4	5TA2 151	1/10 шт.
	<ul style="list-style-type: none"> • выключатель с контролем отключения 			<i>то же</i>	10/6	5TA2 150	1/10 шт.
<ul style="list-style-type: none"> • контрольный выключатель, 1ПК 			<i>то же</i>	10/6	5TA2 108	1/10 шт.	
<ul style="list-style-type: none"> • кнопочный выключатель, 1 НО 			<i>то же</i>	10/9	5TD2 120	1/10 шт.	
<ul style="list-style-type: none"> • кнопочный выключатель, 1 НО, с отдельной N-клеммой 			<i>то же</i>	10/10	5TD2 116	1/10 шт.	
<ul style="list-style-type: none"> • кнопочный выключатель, 1 ПК, с отдельной N-клеммой 			<i>то же</i>	10/10	5TD2 117	1/10 шт.	
<ul style="list-style-type: none"> • кнопочный выключатель с квитированием сигнала 			<i>то же</i>	10/10	5TD2 114	1/10 шт.	
 5TG7 156	Клавиша, с полем для надписи						
	Варианты						
	<ul style="list-style-type: none"> • титаново-белый (аналог RAL 9010) • платиновый металлик (аналог RAL 9007) • черный базальт (аналог RAL 7016) 				5TG7 156	1/10 шт.	
					5TG7 156-1	1/10 шт.	
					5TG7 196	1/10 шт.	
	Электрическая часть			Раздел	Стр.		
	<ul style="list-style-type: none"> • универсальный выключатель 			<i>Функции/ Клав. и кноп. выключатели/диммеры</i>	10/3	5TA2 156	1/10 шт.
	<ul style="list-style-type: none"> • перекрестный выключатель 			<i>то же</i>	10/4	5TA2 117	1/10 шт.
	<ul style="list-style-type: none"> • однополюсный выключатель 			<i>то же</i>	10/4	5TA2 151	1/10 шт.
	<ul style="list-style-type: none"> • кнопочный выключатель, 1 НО 			<i>то же</i>	10/9	5TD2 120	1/10 шт.
<ul style="list-style-type: none"> • кнопочный выключатель, 1 ПК 			<i>то же</i>	10/10	5TD2 123	1/10 шт.	
 5TG7 150	Клавиша, с символом "Звонок", полем для надписи и окошком						
	Варианты						
	<ul style="list-style-type: none"> • титаново-белый (аналог RAL 9010) • платиновый металлик (аналог RAL 9007) • черный базальт (аналог RAL 7016) 				5TG7 150	1/10 шт.	
					5TG7 150-1	1/10 шт.	
					по запросу		
	Электрическая часть			Раздел	Стр.		
	<ul style="list-style-type: none"> • кнопочный выключатель, 1 НО 			<i>Функции/ Клав. и кноп. выключатели/диммеры</i>	10/9	5TD2 120	1/10 шт.
	<ul style="list-style-type: none"> • кнопочный выключатель, 1 ПК 			<i>то же</i>	10/10	5TD2 123	1/10 шт.
	Комментарий			Раздел	Стр.		
	для клавиши с полем для надписи комплект пиктограмм 5TG1 305 заказывается отдельно, смотри ...			<i>Принадлежности и запасные части</i>	6/22	5TG1 305	1 шт.
Комментарий							
Нашу бесплатную программу для создания надписей для таких рамок можно скачать: www.siemens.de/beschriftungstool							

Клавишные и кнопочные выключатели

6



Исполнение				№ для заказа	МК*/упак.	
 <p>5TG7 155</p>	Клавиша, с полем для надписи и окошком					
	Варианты					
	<ul style="list-style-type: none"> • титаново-белый (аналог RAL 9010) • платиновый металл (аналог RAL 9007) • черный базальт (аналог RAL 7016) 				5TG7 155 5TG7 155-1 5TG7 195	1/10 шт. 1/10 шт. 1/10 шт.
	Электрическая часть	Раздел	Стр.			
	• универсальный выключатель	<i>Функции/ Клав. и кноп. выключатели/диммеры</i>	10/3	5TA2 156	1/10 шт.	
	• выкл-ль с контролем отключения	<i>то же</i>	10/6	5TA2 150	1/10 шт.	
	• перекрестный выключатель	<i>то же</i>	10/4	5TA2 117	1/10 шт.	
	• однополюсный выключатель	<i>то же</i>	10/4	5TA2 151	1/10 шт.	
	• контрольный выключатель, 1ПК	<i>то же</i>	10/6	5TA2 108	1/10 шт.	
	• кнопочный выключатель, 1 НО	<i>то же</i>	10/9	5TD2 120	1/10 шт.	
• кнопочный выключатель, 1 НО, с отдельной N-клеммой	<i>то же</i>	10/10	5TD2 116	1/10 шт.		
• кнопочный выключатель, 1 ПК	<i>то же</i>	10/10	5TD2 123	1/10 шт.		
• кнопочный выключатель с квити́рованием	<i>то же</i>	10/10	5TD2 114	1/10 шт.		
• кнопочный выключатель, 1 ПК, с отдельной N-клеммой	<i>то же</i>	10/10	5TD2 117	1/10 шт.		
• выключатель с выдержкой времени	<i>то же</i>	10/7	5TT1 210	1 шт.		
• таймер	<i>то же</i>	10/7	5TT1 200	1 шт.		
Комментарий	Раздел	Стр.				
• выключатель с контролем отключения (5T A2 150) может использоваться в качестве аварийного выключателя системы отопления. Необходимая для этого вставка 5TG1 316 заказывается отдельно, смотри ...	<i>Принадлежности и запасные части</i>	6/23	5TG1 316	1 шт.		
• выключатель с выдержкой времени на отключение 5TT1 210 и таймер 5TT1 200 для пиктограммы 5TG1 305 заказывается отдельно, смотри ...	<i>то же</i>	6/22	5TG1 305	1 шт.		
Комментарий						
Нашу бесплатную программу для создания надписей для таких рамок можно скачать: www.siemens.de/beschriftungstool						
 <p>5TG1 316</p>	Клавиша, двухместная, нейтральная					
	Варианты					
	<ul style="list-style-type: none"> • титаново-белый (аналог RAL 9010) • платиновый металл (аналог RAL 9007) • черный базальт (аналог RAL 7016) 				5TG7 145 5TG7 145-1 5TG7 185	1/10 шт. 1/10 шт. 1/10 шт.
	Электрическая часть	Раздел	Стр.			
	• двухклавишный выключатель, 2ПК	<i>Функции/ Клав. и кноп. выключатели/диммеры</i>	10/7	5TA2 118	1/10 шт.	
	• двухклавишный выключатель	<i>то же</i>	10/8	5TA2 155	1/10 шт.	
	• двухклавишный кнопочный выключатель, 1 НО, 1 ПК	<i>то же</i>	10/7	5TD2 115	1/10 шт.	
	• двухклавишный кнопочный выключатель, 2 НО	<i>то же</i>	10/11	5TD2 111	1/10 шт.	
	Клавиша, двухместная, с символами Вверх/Вниз					
	Варианты					
<ul style="list-style-type: none"> • титаново-белый (аналог RAL 9010) • платиновый металл (аналог RAL 9007) • черный базальт (аналог RAL 7016) 				5TG7 143 5TG7 143-1 5TG7 183	1/10 шт. 1/10 шт. 1/10 шт.	
Электрическая часть	Раздел	Стр.				
• жалюзийный выключатель с электрической и механической блокировкой	<i>Функции / Устройство управления жалюзи</i>	11/2	5TA2 154	1/10 шт.		
• кнопочный жалюзийный выключатель, с электрической блокировкой	<i>то же</i>	11/2	5TA2 114	1/10 шт.		

Клавишные и кнопочные выключатели

Исполнение	№ для заказа	МК*/упак.
 <p>Клавиша, двухместная, с символами 2x Вверх/Вниз</p> <p>Варианты</p> <ul style="list-style-type: none"> титаново-белый (аналог RAL 9010) платиновый металлик (аналог RAL 9007) черный базальт (аналог RAL 7016) <p>Электрическая часть Раздел Стр.</p>	<p>№ для заказа</p> <p>5TG7 147 5TG7 147-1 по запросу</p>	<p>МК*/упак.</p> <p>1/10 шт. 1/10 шт.</p>
<p>5TG7 147</p>		
 <p>Клавиша, двухместная, с окошком</p> <p>Варианты</p> <ul style="list-style-type: none"> титаново-белый (аналог RAL 9010) платиновый металлик (аналог RAL 9007) черный базальт (аналог RAL 7016) <p>Электрическая часть Раздел Стр.</p> <ul style="list-style-type: none"> двухклавишный выключатель 2-х клав. кнопочн. выключатель, 2НО 	<p>№ для заказа</p> <p>5TG7 158 5TG7 158-1 5TG7 198</p> <p>5TA2 155 5TD2 111</p>	<p>МК*/упак.</p> <p>1/10 шт. 1/10 шт. 1/10 шт.</p> <p>1/10 шт. 1/10 шт.</p>
<p>5TG7 158</p>		
 <p>Клавиша, двухместная, с полем для надписи и окошком</p> <p>Варианты</p> <ul style="list-style-type: none"> титаново-белый (аналог RAL 9010) платиновый металлик (аналог RAL 9007) черный базальт (аналог RAL 7016) <p>Электрическая часть Раздел Стр.</p> <ul style="list-style-type: none"> двухклавишный выключатель двухклавишный кнопочный выключатель, 2 НО <p>Комментарий</p> <p>Пиктограммы 5TG1 306 заказывается отдельно, смотри ...</p> <p>Комментарий</p> <p>Нашу бесплатную программу для создания надписей для таких рамок можно скачать: www.siemens.de/beschriftungstool</p>	<p>№ для заказа</p> <p>5TG7 157 5TG7 157-1 5TG7 197</p> <p>5TA2 155 5TD2 111 5TG1 306</p>	<p>МК*/упак.</p> <p>1/10 шт. 1/10 шт. 1/10 шт.</p> <p>1/10 шт. 1/10 шт.</p> <p>1 шт.</p>
<p>5TG7 157</p>		
 <p>Клавиша, со шнуром длина шнура ок. 2 м</p> <p>Варианты</p> <ul style="list-style-type: none"> титаново-белый (аналог RAL 9010) платиновый металлик (аналог RAL 9007) черный базальт (аналог RAL 7016) <p>Электрическая часть Раздел Стр.</p> <ul style="list-style-type: none"> кнопочный выключатель, 1 НО кнопочный выключатель, 1 ПК 	<p>№ для заказа</p> <p>5TG7 151 5TG7 151-1 по запросу</p> <p>5TD2 120 5TD2 123</p>	<p>МК*/упак.</p> <p>1/10 шт. 1/10 шт.</p> <p>1/10 шт. 1/10 шт.</p>
<p>5TG7 151</p>		
 <p>Выключатель для гостиничных карточек, с подсветкой</p> <ul style="list-style-type: none"> включает белый LED-световой сигнал (5TG7 354) для карточек 54 мм x 85 мм, 0,7 – 1,0 мм толщина для крепления на винтах или распорках коммутируется механический контакт <p>Варианты</p> <ul style="list-style-type: none"> титаново-белый (аналог RAL 9010) платиновый металлик (аналог RAL 9007) черный базальт (аналог RAL 7016) 	<p>№ для заказа</p> <p>5TG4 830 5TG4 830-1 по запросу</p>	<p>МК*/упак.</p> <p>1 шт. 1 шт.</p>
<p>5TG4 830</p>		

Клавишные и кнопочные выключатели





6

Исполнение	№ для заказа	МК*/упак.						
 <p>Сервисный выключатель, 2-клавишный</p> <ul style="list-style-type: none"> • механическое коммутирование • надписи: "DO NOT DISTURB" и "MAKE UP ROOM" <p>Варианты</p> <ul style="list-style-type: none"> • титаново-белый (аналог RAL 9010) • платиновый металлик (аналог RAL 9007) • черный базальт (аналог RAL 7016) 	5TD2 863 5TD2 863-1 по запросу	1 шт. 1 шт.						
<p>5TD2 863</p>								
 <p>Сервисный индикатор</p> <ul style="list-style-type: none"> • титаново-белый (аналог RAL 9010) • платиновый металлик (аналог RAL 9007) 	<table border="1"> <thead> <tr> <th>Раздел</th> <th>Стр.</th> </tr> </thead> <tbody> <tr> <td>Принадлежности и запасные части то же</td> <td>6/22</td> </tr> <tr> <td>Принадлежности и запасные части то же</td> <td>6/22</td> </tr> </tbody> </table>	Раздел	Стр.	Принадлежности и запасные части то же	6/22	Принадлежности и запасные части то же	6/22	1 шт. 1 шт.
Раздел	Стр.							
Принадлежности и запасные части то же	6/22							
Принадлежности и запасные части то же	6/22							
<p>5TD2 862</p>								

Электрические розетки





Данные для выбора и заказа



Исполнение	№ для заказа	МК*/упак.						
<p>Общие сведения</p> <ul style="list-style-type: none"> • Для крепления на винтах или распорках • Розетки SCHUKO®: 16 A, ~250 В; 10 A, ~250 В • Токоведущие детали электрической части закрыты изоляционным материалом • Автоматический возврат распорок в исходное положение • Безвинтовые контактные зажимы представляют собой пружинные клеммы для медных и алюминиевых проводов сечением до 2,5 мм² • Степень защиты: IP20 • Размер лицевой накладки: 68 мм x 68 мм 								
<table border="1"> <thead> <tr> <th>Комментарий</th> <th>Раздел</th> <th>Стр.</th> </tr> </thead> <tbody> <tr> <td>удлинительные распорки, смотри ...</td> <td>Функции / Клав. и кноп. выключатели/диммеры / Принадлежности и запасные части</td> <td>10/16</td> </tr> </tbody> </table>			Комментарий	Раздел	Стр.	удлинительные распорки, смотри ...	Функции / Клав. и кноп. выключатели/диммеры / Принадлежности и запасные части	10/16
Комментарий	Раздел	Стр.						
удлинительные распорки, смотри ...	Функции / Клав. и кноп. выключатели/диммеры / Принадлежности и запасные части	10/16						
 <p>Розетка SCHUKO®</p> <p>Варианты</p> <ul style="list-style-type: none"> • титаново-белый (аналог RAL 9010) <ul style="list-style-type: none"> – с распорками – без распорок для монтажа в полую стену • платиновый металлик (аналог RAL 9007) • черный базальт (аналог RAL 7016) • зеленый (аналог RAL 6018) <ul style="list-style-type: none"> – для SV¹⁾ • оранжевый (аналог RAL 2004) <ul style="list-style-type: none"> – для ZSV²⁾ • красный (аналог RAL 3003) <ul style="list-style-type: none"> – для WSV³⁾ 	5UB1 853 5UB1 853-0KK 5UB1 853-1 5UB1 863 5UB1 851 5UB1 850 5UB1 828	1/10 шт. 10 шт. 1/10 шт. 1/10 шт. 1/10 шт. 1/10 шт. 1/10 шт.						
<table border="1"> <thead> <tr> <th>Комментарий</th> <th>Раздел</th> <th>Стр.</th> </tr> </thead> <tbody> <tr> <td>Комплект этикеток для маркировки электрической части, смотри ...</td> <td>Принадлежности и запасные части</td> <td>6/23</td> </tr> </tbody> </table> <p>Примечание</p> <p>¹⁾ SV: бесперебойное электроснабжение(AEV)</p> <p>²⁾ ZSV: дополнительное бесперебойное электроснабжение (BEV)</p> <p>³⁾ WSV: прочее бесперебойное электроснабжение (BEV)</p>	Комментарий	Раздел	Стр.	Комплект этикеток для маркировки электрической части, смотри ...	Принадлежности и запасные части	6/23		
Комментарий	Раздел	Стр.						
Комплект этикеток для маркировки электрической части, смотри ...	Принадлежности и запасные части	6/23						

Исполнение	№ для заказа	МК*/упак.
Розетка SCHUKO®, с повышенной защитой от прикосновения		
		
5UB1 855		
Варианты		
<ul style="list-style-type: none"> титаново-белый (аналог RAL 9010) <ul style="list-style-type: none"> – с распорками – без распорок для монтажа в полулю ствену платиновый металлик (аналог RAL 9007) черный базальт (аналог RAL 7016) зеленый (аналог RAL 6018) <ul style="list-style-type: none"> – для SV¹⁾ оранжевый (аналог RAL 2004) <ul style="list-style-type: none"> – для ZSV²⁾ красный (аналог RAL 3003) <ul style="list-style-type: none"> – для WSV³⁾ 	5UB1 855 5UB1 855-0KK 5UB1 855-1 5UB1 865 5UB1 835 5UB1 836 5UB1 837	1/10 шт. 10 шт. 1/10 шт. 1/10 шт. 1/10 шт. 1/10 шт. 1/10 шт.
Комментарий	Раздел	Стр.
Комплект этикеток для маркировки электрической части, смотри ...	Принадлежности и запасные части	6/23
Розетка SCHUKO®, с надписью "EDV"		
		
5UB1 825		
Варианты		
<ul style="list-style-type: none"> титаново-белый (аналог RAL 9010) платиновый металлик (аналог RAL 9007) черный базальт (аналог RAL 7016) 	5UB1 825 5UB1 825-1 по запросу	1/10 шт. 1/10 шт.
Комментарий	Раздел	Стр.
Комплект этикеток для маркировки электрической части, смотри ...	Принадлежности и запасные части	6/23
Розетка SCHUKO®, с надписью "SV"¹⁾		
		
5UB1 826		
Варианты		
<ul style="list-style-type: none"> зеленый (аналог RAL 6018) 	5UB1 826	1/10 шт.
Комментарий	Раздел	Стр.
Комплект этикеток для маркировки электрической части, смотри ...	Принадлежности и запасные части	6/23
Примечание	¹⁾ SV: бесперебойное электроснабжение(AEV)	
Розетка SCHUKO®, с надписью "ZSV"²⁾		
		
5UB1 827		
Варианты		
<ul style="list-style-type: none"> оранжевый (аналог RAL 2004) 	5UB1 827	1/10 шт.
Комментарий	Раздел	Стр.
Комплект этикеток для маркировки электрической части, смотри ...	Принадлежности и запасные части	6/23
Примечание	²⁾ ZSV: дополнительное бесперебойное электроснабжение (BEV)	
Розетка SCHUKO®, с индикатором рабочего состояния		
		
5UB1 844		
Варианты		
<ul style="list-style-type: none"> титаново-белый (аналог RAL 9010) платиновый металлик (аналог RAL 9007) черный базальт (аналог RAL 7016) зеленый (аналог RAL 6018) (SV)¹⁾ оранжевый (аналог RAL 2004) (ZSV)²⁾ 	5UB1 844 5UB1 844-1 по запросу 5UB1 845 5UB1 846	1/10 шт. 1/10 шт. 1/10 шт. 1/10 шт.
Комментарий	Раздел	Стр.
<ul style="list-style-type: none"> запасная лампа для розетки SCHUKO® с индикатором раб. состояния 5TG7 304, смотри ... комплект этикеток для маркировки электрической части, смотри ... технические характеристики, смотри ... 	Принадлежности и запасные части то же Тех. информация / Эл. розетки / Розетка SCHUKO®, с индикатором рабочего состояния	6/24 6/23 14/14
Примечание	¹⁾ SV: бесперебойное электроснабжение(AEV)	
²⁾ ZSV: дополнительное бесперебойное электроснабжение (BEV)		
³⁾ WSV: прочее бесперебойное электроснабжение (BEV)		

Электрические розетки





6

Исполнение	№ для заказа	МК*/упак.
 <p>Розетка SCHUKO®, с повышенной защитой от прикосновения и полем для надписи</p> <p>Варианты</p> <ul style="list-style-type: none"> • титаново-белый (аналог RAL 9010) • платиновый металлик (аналог RAL 9007) • черный базальт (аналог RAL 7016) • зеленый (аналог RAL 6018) – для SV¹⁾ • оранжевый (аналог RAL 2004) – для ZSV²⁾ • красный (аналог RAL 3003) – для WSV³⁾ 	<p>5UB1 857</p>	<p>1/10 шт. 1/10 шт. 1/10 шт. 1/10 шт. 1/10 шт. 1/10 шт.</p>
 <p>Розетка SCHUKO®, с повышенной защитой от прикосновения, индикатором рабочего состояния и полем для надписи</p> <p>Варианты</p> <ul style="list-style-type: none"> • титаново-белый (аналог RAL 9010) • платиновый металлик (аналог RAL 9007) • черный базальт (аналог RAL 7016) <p>Комментарий</p> <ul style="list-style-type: none"> • запасная лампа 5TG7 304, смотри ... • технические характеристики, смотри ... 	<p>5UB1 854</p>	<p>1/10 шт. 1/10 шт. 1/10 шт.</p> <p>5TG7 304</p> <p>1/10 шт.</p>
 <p>Розетка SCHUKO®, с повышенной защитой от прикосновения, защитой от перенапряжения, индикатором рабочего состояния и полем для надписи</p> <p>Варианты</p> <ul style="list-style-type: none"> • титаново-белый (аналог RAL 9010) • платиновый металлик (аналог RAL 9007) • черный базальт (аналог RAL 7016) <p>Комментарий</p> <ul style="list-style-type: none"> • запасной модуль защиты от перенапряжения 5UH1 300, см. ... • технические характеристики, смотри ... 	<p>5UB1 858</p>	<p>1 шт. 1 шт. 1 шт.</p> <p>5UH1 300</p> <p>1 шт.</p>
 <p>Розетка SCHUKO®, с откидывающейся крышкой</p> <p>Варианты</p> <ul style="list-style-type: none"> • титаново-белый (аналог RAL 9010) • платиновый металлик (аналог RAL 9007) • черный базальт (аналог RAL 7016) • зеленый (аналог RAL 6018) – для SV¹⁾ • оранжевый (аналог RAL 2004) – для ZSV²⁾ • красный (аналог RAL 3003) – для WSV³⁾ 	<p>5UB1 852</p>	<p>1/10 шт. 1/10 шт. 1/10 шт. 1/10 шт. 1/10 шт. 1/10 шт.</p>
 <p>Розетка SCHUKO®, с откидывающейся крышкой и повышенной защитой от прикосновения</p> <p>Варианты</p> <ul style="list-style-type: none"> • титаново-белый (аналог RAL 9010) • платиновый металлик (аналог RAL 9007) <p>Комментарий</p> <p>степень защиты IP44 для розеток с заземлением и откидывающейся наружной крышкой достигается при помощи уплотнительного комплекта IP44 для розеток, см. ...</p>	<p>5UB1 842</p>	<p>1/10 шт. 1/10 шт.</p> <p>5TG4 318</p> <p>1/10 компл.</p>
<p>Комплект этикеток для маркировки электрической части, смотри ...</p> <p>Комментарий</p>	<p>6/23</p>	
<p>Нашу бесплатную программу для создания надписей для таких рамок можно скачать: www.siemens.de/beschriftungstool</p> <p>Примечание</p>		
<p>¹⁾ SV: бесперебойное электроснабжение(AEV)</p> <p>²⁾ ZSV: дополнительное бесперебойное электроснабжение (BEV)</p> <p>³⁾ WSV: прочее бесперебойное электроснабжение (BEV)</p>		

Исполнение				№ для заказа	МК*/упак.
	Розетка SCHUKO®, откидывающейся крышкой, повышенной защитой от прикосновения и полем для надписи				
	Варианты				
	<ul style="list-style-type: none"> • титаново-белый (аналог RAL 9010) • платиновый металлик (аналог RAL 9007) 			5UB1 843 5UB1 843-1	1/10 шт. 1/10 шт.
5UB1 843	Комментарий	Раздел	Стр.		
	степень защиты IP44 для розеток с заземлением и откидывающейся наружной крышкой достигается при помощи уплотнительного комплекта IP44 для розеток, см. ...	<i>Принадлежности и запасные части</i>	6/23	5TG4 318	1/10 компл.
	Розетка SCHUKO®, откидывающейся крышкой, повышенной защитой от прикосновения, индикатором рабочего состояния и полем для надписи				
	Варианты				
	<ul style="list-style-type: none"> • титаново-белый (аналог RAL 9010) • платиновый металлик (аналог RAL 9007) 			5UB1 847 5UB1 847-1	1/10 шт. 1 шт.
5UB1 847	Комментарий	Раздел	Стр.		
	степень защиты IP44 для розеток с заземлением и откидывающейся наружной крышкой достигается при помощи уплотнительного комплекта IP44 для розеток, см. ...	<i>Принадлежности и запасные части</i>	6/23	5TG4 318	1/10 компл.
	Накладка, с откидывающейся крышкой для модификации розеток SCHUKO®				
	Варианты				
	<ul style="list-style-type: none"> • титаново-белый (аналог RAL 9010) • платиновый металлик (аналог RAL 9007) • черный базальт (аналог RAL 7016) 			5TG1 340 5TG1 340-1 5TG1 380	1/10 шт. 1/10 шт. 1/10 шт.
5TG1 340	Комментарий	Раздел	Стр.		
	степень защиты IP44 для розеток с заземлением и откидывающейся наружной крышкой достигается при помощи уплотнительного комплекта IP44 для розеток, см. ...	<i>Принадлежности и запасные части</i>	6/23	5TG4 318	1/10 компл.

Интернациональные электрические розетки

Данные для выбора и заказа





Исполнение	№ для заказа	МК*/упак.
Общая информация <ul style="list-style-type: none"> • С креплением на винтах и распорках • Размер лицевой накладки: 68 мм x 68 мм 		
	Розетка со средним защитным контактом и с повышенной защитой от прикосновения <ul style="list-style-type: none"> • 16 А, ~250 В, токоведущие детали закрыты изоляционным материалом • 2-полюсный согласно CEE7 • французский/бельгийский стандарт • с лифт-зажимами до 4 x 2,5 мм² 	
	Варианты <ul style="list-style-type: none"> • титаново-белый (аналог RAL 9010) • платиновый металл (аналог RAL 9007) • черный базальт (аналог RAL 7016) 	
5UB1 367	5UB1 367 5UB1 367-1 5UB1 370	1/10 шт. 1/10 шт. 1/10 шт.
	Розетка, выполненная по американскому стандарту C 73 <ul style="list-style-type: none"> • 15 А, ~125 В • с лицевой накладкой 51 мм x 51 мм и промежуточной рамкой • винтовые зажимы 	
	Варианты <ul style="list-style-type: none"> • титаново-белый (аналог RAL 9010) • черный базальт (аналог RAL 7016) 	
5UB1 368	5UB1 368 5UB1 371	1/10 шт. 1/10 шт.
	Розетка, NEMA <ul style="list-style-type: none"> • в дизайне i-system • 2-полюсный (2P + E) • NEMA 5-20R • 20 А, 125 В AC • с креплением на винтах • титаново-белый (аналог RAL 9010) 	
	Комментарий Для монтажа розетки NEMA из программы DELTA style дополнительно необходима промежуточная рамка, 68-мм, для электроустановочных изделий с лицевой платой 55 мм x 55 мм, цвет титаново-белый.	
5UB1 534	5UB1 534 5TG1 327	1 шт. 1/10 шт.
	Розетка, NEMA, с откидывающейся крышкой <ul style="list-style-type: none"> • в дизайне i-system • 2-полюсный (2P + E) • NEMA 5-20R • 20 А, 125 В AC • с креплением на винтах • титаново-белый (аналог RAL 9010) 	
	Комментарий Для монтажа розетки NEMA из программы DELTA style дополнительно необходима промежуточная рамка, 68-мм, для электроустановочных изделий с лицевой платой 55 мм x 55 мм, цвет титаново-белый.	
5UB1 535	5UB1 535 5TG1 327	1 шт. 1/10 шт.



Данные для выбора и заказа

Исполнение			№ для заказа	МК*/упак.
Общая информация				
<ul style="list-style-type: none"> • Для крепления на винтах или распорках • Степень защиты: IP20 • Размер клавиш: 68 мм x 68 мм 				
Клавиша, двухместная, с символами Вверх/Вниз				
Варианты				
<ul style="list-style-type: none"> • титаново-белый (аналог RAL 9010) • платиновый металл (аналог RAL 9007) • черный базальт (аналог RAL 7016) 			5TG7 143	1/10 шт.
			5TG7 143-1	1/10 шт.
			5TG7 183	1/10 шт.
Электрическая часть		Раздел	Стр.	
• жалюзиный выключатель с электр. и механ. блокировкой		<i>Функции / Устройство управления жалюзи</i>	11/2	5TA2 154
• кнопочный жалюзиный выключатель, с эл. блокировкой		<i>то же</i>	11/2	5TA2 114
5TG7 143				
Клавиша, двухместная, с символами 2x Вверх/Вниз				
Варианты				
<ul style="list-style-type: none"> • титаново-белый (аналог RAL 9010) • платиновый металл (аналог RAL 9007) • черный базальт (аналог RAL 7016) 			5TG7 147	1/10 шт.
			5TG7 147-1	1/10 шт.
			по запросу	
Электрическая часть		Каталог	Стр.	
шинный соединитель		GAMMA		
5TG7 147				
Накладка, с символами Вверх/Вниз, для жалюзиного переключателя				
Варианты				
<ul style="list-style-type: none"> • титаново-белый (аналог RAL 9010) • платиновый металл (аналог RAL 9007) • черный базальт (аналог RAL 7016) 			5TG1 360	1/10 шт.
			5TG1 360-1	1/10 шт.
			по запросу	
Электрическая часть		Раздел	Стр.	
<i>Жалюзиный переключатель</i>		<i>Функции / Устройство управления жалюзи</i>	11/2	5TA7 692
• 1-полюсный		<i>то же</i>	11/2	5TA7 693
• 2-полюсный				
5TG1 360				
Жалюзиный выключатель с замком для единой системы замков, с символами Вверх/Вниз				
<ul style="list-style-type: none"> • 10 А, ~250 В • ключ вынимается только в среднем положении • личинка замка 5TG4 225 заказывается отдельно • титаново-белый (аналог RAL 9010) 				
Варианты				
• 1-полюсный, перекидной контакт с нулевым положением				
– фиксируемые и нефиксируемые положения в обе стороны				
– нефиксируемые положения в обе стороны				
– фиксируемые положения в обе стороны				
• 2-полюсный, перекидной контакт с нулевым положением				
– фиксируемые и нефиксируемые положения в обе стороны				
– нефиксируемые положения в обе стороны, ключ вынимается в нулевом положении				
• 2-полюсный, перекидной контакт с нулевым положением				
– нефиксируемые положения в обе стороны, Ключ вынимается в обоих фиксируемых положениях				
Комментарий		Раздел	Стр.	
• Необходимо заказать отдельно промежуточные рамки 55 мм x 55 мм		<i>Рамки</i>	6/3	5TG1 327
– титаново-белый (аналог RAL 9010)				
• технические характеристики, смотри ...		<i>Тех. информация / Устройство управления жалюзи / Жалюзиный выключатель с замком для единой системы замков</i>	14/31	
5TA7 664				

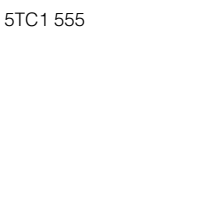
Устройства управления жалюзи

6

	Исполнение	№ для заказа	МК*/упак.				
	<p>Личинка замка, для "Жалюзийный выключатель с замком для единой системы замков, с символами Вверх/Вниз"</p> <ul style="list-style-type: none"> • производство CES • с тремя ключами • все замки одинаковые 	<p>5TG4 225</p>	<p>1/10 шт.</p>				
	<p>Устройство управления жалюзи</p> <ul style="list-style-type: none"> • для управления двигателями жалюзи или рольставен с механическими или электронными концевыми выключателями • четыре клавиши для управления 						
<p>5TG4 225</p> 	<p>Варианты</p> <ul style="list-style-type: none"> • титаново-белый (аналог RAL 9010) • платиновый металл (аналог RAL 9007) • черный базальт (аналог RAL 7016) <p>Характеристика изделия</p> <ul style="list-style-type: none"> • устройство скрытого монтажа без дополнительных промежуточных рамок • ~230 В, 50 Гц (требуется нейтральный провод N) • для крепления на винтах или распорках • способ присоединения: винтовые зажимы • два электрически взаимно блокированных реле с минимальным временем переключения около 1 с. • перекрытие питания при исчезновении напряжения сети < 0,2 с • общая потребляемая мощность: макс. один мотор до 1000 Вт • длительность импульса: около 2 мин • точность хода таймера: ± 1 мин за месяц • запас хода таймера: > 6 ч • количество уставок времени коммутации: макс. 4 (в двух блоках: Пн-Пт / Сб-Вс) • предустановленное на заводе время переключения для быстрого ввода в эксплуатацию • возможен сброс в начальное предустановленное на заводе состояние • ручное управление возможно в любое время 	<p>5TC1 555 5TC1 555-1 по запросу</p>	<p>1 шт. 1 шт.</p>				
	<p>Устройство управления жалюзи "Комфорт"</p> <ul style="list-style-type: none"> • для управления жалюзийным двигателем с механическим или электронным концевым выключателем и обширной функциональностью (смотри "Характеристика изделия") • управление при помощи меню посредством четырех кнопок 						
<p>5TC1 560</p>	<p>Варианты</p> <ul style="list-style-type: none"> • титаново-белый (аналог RAL 9010) • платиновый металл (аналог RAL 9007) • черный базальт (аналог RAL 7016) <p>Комментарий</p> <table border="1"> <thead> <tr> <th data-bbox="359 1372 678 1404">Раздел</th> <th data-bbox="678 1372 901 1404">Стр.</th> </tr> </thead> <tbody> <tr> <td data-bbox="359 1404 678 1457">Солнечный датчик заказывается отдельно, смотри ...</td> <td data-bbox="678 1404 901 1457"><i>Принадлежности и запасные части</i></td> </tr> </tbody> </table>	Раздел	Стр.	Солнечный датчик заказывается отдельно, смотри ...	<i>Принадлежности и запасные части</i>	<p>5TC1 560 5TC1 560-1 по запросу</p>	<p>1 шт. 1 шт.</p>
Раздел	Стр.						
Солнечный датчик заказывается отдельно, смотри ...	<i>Принадлежности и запасные части</i>						
	<p>Характеристика изделия</p> <ul style="list-style-type: none"> • изделие для скрытой установки без входа для вспом. устройства • ~230 В, 50 Гц (требуется нейтральный провод N) • для крепления на винтах или распорках • способ присоединения: винтовые зажимы • два электрически взаимно блокированных реле с минимальным временем переключения ок. 1 с • перекрытие питания при исчезновении напряжения сети < 0,2 с • общая потребляемая мощность: макс. двигатель до 1000 Вт • длительность импульса: 2 мин заводская установка, возможно перепрограммирование до 12 мин • точность хода таймера: ± 1 мин за месяц • запас хода таймера: ок. 24 ч • количество уставок времени коммутации: макс. 18 (возможно разделение на три запоминающих устройства) • предустановленное время переключения для быстрого ввода • возможен сброс в предустановленное на заводе состояние • генератор случайных чисел ± 15 min • астропрограмма (сдвигаемая на ± 1 час 59 мин) • простое переключение на зимнее/летнее время • функция сумеречного выключателя и защиты от солнца при помощи дополнительно заказываемого солнечного датчика • возможно комбинирование результатов работы астрономической программы и генератора случайных чисел • ручное управление возможно в любое время 	<p>5TC1 526</p>	<p>1 шт.</p>				

	Исполнение	№ для заказа	МК*/упак.						
 <p>5TC1 270</p>	<p>Устройство управления жалюзи разделительное реле для скрытой установки</p> <ul style="list-style-type: none"> • двухместная, с отдельным управлением • реле для управления несколькими жалюзи либо рольставнями • каждое разделительное реле управляет двумя двигателями, также и в том случае, если подключаются дополнительные разделительные реле • имеется возможность отдельного управления подключенных двигателей через кнопочные выключатели жалюзи (например, 5T A2 114) • разделительное реле встраивается в монтажную коробку скрытой либо открытой проводки (монтажная коробка скрытой проводки от 70 мм или коробка открытой проводки от 100 мм x 100 мм) • только для режима, совпадающего по фазе • 8 А (АС1) либо 3 А (индукт.), ~230 В, 50 Гц • 58 мм x 59 мм x 22 мм 	5TC1 270	1 шт.						
	<table border="1"> <thead> <tr> <th data-bbox="357 640 683 672">Комментарий</th> <th data-bbox="683 640 906 672">Раздел</th> <th data-bbox="906 640 967 672">Стр.</th> </tr> </thead> <tbody> <tr> <td data-bbox="357 672 683 736">технические характеристики, смотри ...</td> <td data-bbox="683 672 906 736"><i>Тех. информация / Устройство управления жалюзи</i></td> <td data-bbox="906 672 967 736">14/37</td> </tr> </tbody> </table>	Комментарий	Раздел	Стр.	технические характеристики, смотри ...	<i>Тех. информация / Устройство управления жалюзи</i>	14/37		
Комментарий	Раздел	Стр.							
технические характеристики, смотри ...	<i>Тех. информация / Устройство управления жалюзи</i>	14/37							
 <p>5TC1 271</p>	<p>Устройство управления жалюзи разделительное реле для скрытой установки, компактное</p> <ul style="list-style-type: none"> • к каждому компактному разделительному реле можно подключить макс. два двигателя, причем тот привод, который подключен к маркированным клеммам, может дополнительно отдельно управляться через кнопочный жалюзийный выключатель • при каскадировании к каждому компактному разделительному реле можно подключить по двигателю, каждый из которых также будет отдельно управляем через кнопочные выключатели жалюзи • разделительное реле встраивается в монтажную коробку скрытой либо открытой проводки (монтажная коробка скрытой проводки от 60 мм, глубиной 40 мм или коробка открытой проводки от 75 мм x 75 мм) • только для режима, совпадающего по фазе • 8 А (АС1) либо 3 А (индукт.), ~230 В, 50 Гц • 50 мм x 53 мм x 22 мм 	5TC1 271	1 шт.						
	<table border="1"> <thead> <tr> <th data-bbox="357 1066 683 1098">Комментарий</th> <th data-bbox="683 1066 906 1098">Раздел</th> <th data-bbox="906 1066 967 1098">Стр.</th> </tr> </thead> <tbody> <tr> <td data-bbox="357 1098 683 1161">технические характеристики, смотри ...</td> <td data-bbox="683 1098 906 1161"><i>Тех. информация / Устройство управления жалюзи /</i></td> <td data-bbox="906 1098 967 1161">14/38</td> </tr> </tbody> </table>	Комментарий	Раздел	Стр.	технические характеристики, смотри ...	<i>Тех. информация / Устройство управления жалюзи /</i>	14/38		
Комментарий	Раздел	Стр.							
технические характеристики, смотри ...	<i>Тех. информация / Устройство управления жалюзи /</i>	14/38							

Управление освещением

Данные для выбора и заказа

Исполнение	№ для заказа	МК*/упак.
Общие сведения		
<ul style="list-style-type: none"> • Для крепления на винтах или распорках • Степень защиты: IP20 • Размер лицевой накладки: 68 мм x 68 мм 		

Кнопочный диммер



5TC8 912

Накладка для кнопочного диммера

Варианты

- титаново-белый (аналог RAL 9010)
- платиновый металл (аналог RAL 9007)
- черный базальт (аналог RAL 7016)

Символ	Электрическая часть	Раздел	Стр.		
	Регулятор яркости ламп накаливания, 50 ... 400 Вт	Функции/ Клав. и кноп. выключатели/ диммеры	10/11	5TC8 256	1 шт.
	Регулятор яркости ламп накаливания, 50 ... 600 Вт, для схем включения и отключения ламп из 2-х точек	то же	10/12	5TC8 257	1 шт.
	Регулятор яркости низковольтных галогенных ламп, для электромагнитных трансформаторов, 50 ... 600 Вт, 25 ... 500 VA, для схем включения и отключения ламп из 2-х точек	то же	10/12	5TC8 283	1 шт.
	Регулятор яркости низковольтных галогенных ламп, для электронных трансформаторов,, 20 ... 600 Вт, 20 ... 525 VA, для схем включения и отключения ламп из 2-х точек	то же	10/13	5TC8 284	1 шт.
	Регулятор яркости низковольтных галогенных ламп, для электронных трансформаторов,, 60 ... 800 Вт, 60 ... 800 VA, для схем включения и отключения ламп из 2-х точек	то же	10/13	5TC8 258	1 шт.
	Электронный Потенциометр, С Кнопочным Выключателем	то же	10/15	5TC8 424	1 шт.
	Электронный потенциометр, с кнопочным выключателем	то же	10/15	5TC8 425	1 шт.

Сенсорный диммер



5TG8 511

Накладка, для сенсорного диммера

Варианты

- титаново-белый (аналог RAL 9010)
- платиновый металл (аналог RAL 9007)
- черный базальт (аналог RAL 7016)

Символ	Мощность	Электрическая часть	Раздел	Стр.		
		Сенсорный диммер			5TG8 511	1/10 шт.
	20 ... 400 Вт	• без функции памяти	Функции/ Клав. и кноп. выключатели/ диммеры	10/14	5TG8 511-1	1/10 шт.
					5TG8 513	1/10 шт.
	20 ... 300 VA	• с функцией памяти	то же	10/14	5TC8 240	1 шт.
					5TC8 232	1 шт.

Управление освещением

Исполнение		№ для заказа		МК*/упак.																		
Регулятор скорости																						
Накладка, для регулятора скорости																						
Варианты																						
<ul style="list-style-type: none"> • титаново-белый (аналог RAL 9010) • платиновый металлик (аналог RAL 9007) 																						
<table border="1"> <thead> <tr> <th>Символ</th> <th>Электрическая часть</th> <th>Раздел</th> <th>Стр.</th> <th></th> <th></th> </tr> </thead> <tbody> <tr> <td></td> <td>регулятора скорости, 0,1 ... 2,6 А</td> <td>Клав. и кноп. выключатели/диммеры</td> <td>10/15</td> <td>5TC8 927 5TC8 927-1</td> <td>1/10 шт. 1 шт.</td> </tr> <tr> <td></td> <td></td> <td></td> <td></td> <td>5TC8 604</td> <td>1 шт.</td> </tr> </tbody> </table>					Символ	Электрическая часть	Раздел	Стр.				регулятора скорости, 0,1 ... 2,6 А	Клав. и кноп. выключатели/диммеры	10/15	5TC8 927 5TC8 927-1	1/10 шт. 1 шт.					5TC8 604	1 шт.
Символ	Электрическая часть	Раздел	Стр.																			
	регулятора скорости, 0,1 ... 2,6 А	Клав. и кноп. выключатели/диммеры	10/15	5TC8 927 5TC8 927-1	1/10 шт. 1 шт.																	
				5TC8 604	1 шт.																	
																						
5TC8 927																						

6





Подключение коммуникационных систем

Данные для выбора и заказа

Исполнение		№ для заказа		МК*/упак.																																			
Общие сведения																																							
<i>Размер лицевой накладки: 68 мм x 68 мм</i>																																							
Накладка, для ТАЕ-разъемов и розеток к акустическим колонкам																																							
Варианты																																							
<ul style="list-style-type: none"> • титаново-белый (аналог RAL 9010) • платиновый металлик (аналог RAL 9007) • черный базальт (аналог RAL 7016) 																																							
<table border="1"> <thead> <tr> <th>Электрическая часть</th> <th>Раздел</th> <th>Стр.</th> <th></th> <th></th> </tr> </thead> <tbody> <tr> <td>• ТАЕ 6F+N, черный¹⁾</td> <td>Подключение коммуникационных систем</td> <td>12/2</td> <td>5TG1 342 5TG1 342-1 5TG1 382</td> <td>1/10 шт. 1/10 шт. 1/10 шт.</td> </tr> <tr> <td>• ТАЕ 3x 6NFN, черный¹⁾</td> <td>то же</td> <td>12/2</td> <td>5TG2 853</td> <td>1 шт.</td> </tr> <tr> <td>• ТАЕ 2x 6/6NFF, черный¹⁾</td> <td>то же</td> <td>12/3</td> <td>5TG2 480 5TG2 854</td> <td>1 шт. 1 шт.</td> </tr> <tr> <td>• UAE 8/6 / ТАЕ 6F+N, черный</td> <td>то же</td> <td>12/3</td> <td>5TG2 855</td> <td>1 шт.</td> </tr> <tr> <td>• Розетка к акустическим колонкам, одноместная</td> <td>то же</td> <td>12/7</td> <td>5TG2 467-2</td> <td>1 шт.</td> </tr> <tr> <td>• Розетка к акустическим колонкам, двухместная</td> <td>то же</td> <td>12/7</td> <td>5TG2 468-2</td> <td>1 шт.</td> </tr> </tbody> </table>					Электрическая часть	Раздел	Стр.			• ТАЕ 6F+N, черный ¹⁾	Подключение коммуникационных систем	12/2	5TG1 342 5TG1 342-1 5TG1 382	1/10 шт. 1/10 шт. 1/10 шт.	• ТАЕ 3x 6NFN, черный ¹⁾	то же	12/2	5TG2 853	1 шт.	• ТАЕ 2x 6/6NFF, черный ¹⁾	то же	12/3	5TG2 480 5TG2 854	1 шт. 1 шт.	• UAE 8/6 / ТАЕ 6F+N, черный	то же	12/3	5TG2 855	1 шт.	• Розетка к акустическим колонкам, одноместная	то же	12/7	5TG2 467-2	1 шт.	• Розетка к акустическим колонкам, двухместная	то же	12/7	5TG2 468-2	1 шт.
Электрическая часть	Раздел	Стр.																																					
• ТАЕ 6F+N, черный ¹⁾	Подключение коммуникационных систем	12/2	5TG1 342 5TG1 342-1 5TG1 382	1/10 шт. 1/10 шт. 1/10 шт.																																			
• ТАЕ 3x 6NFN, черный ¹⁾	то же	12/2	5TG2 853	1 шт.																																			
• ТАЕ 2x 6/6NFF, черный ¹⁾	то же	12/3	5TG2 480 5TG2 854	1 шт. 1 шт.																																			
• UAE 8/6 / ТАЕ 6F+N, черный	то же	12/3	5TG2 855	1 шт.																																			
• Розетка к акустическим колонкам, одноместная	то же	12/7	5TG2 467-2	1 шт.																																			
• Розетка к акустическим колонкам, двухместная	то же	12/7	5TG2 468-2	1 шт.																																			
Примечание																																							
¹⁾ Исполнение для Австрии по запросу.																																							
Накладка, для розетки UAE																																							
<ul style="list-style-type: none"> • для электрической части кат. 3, кат. 5 и кат.6 фирмы Rutenbeck • для электрической части кат. 6 фирмы BTR (E-DAT) • с выходом под углом 45° • для одинарных и двойных 																																							
Варианты																																							
<ul style="list-style-type: none"> • титаново-белый (аналог RAL 9010) • платиновый металлик (аналог RAL 9007) • черный базальт (аналог RAL 7016) 																																							
<table border="1"> <thead> <tr> <th>Электрическая часть</th> <th>Раздел</th> <th>Стр.</th> <th></th> <th></th> </tr> </thead> <tbody> <tr> <td>• розетка UAE, кат. 3, Rutenbeck – 1 x 8-полюсный¹⁾</td> <td>Подключение коммуникационных систем</td> <td>12/3</td> <td>5TG1 394 5TG1 394-1 по запросу</td> <td>1 шт. 1/10 шт.</td> </tr> <tr> <td>– 2 x 8-полюсный (8/8)</td> <td>то же</td> <td>12/3</td> <td>5TG2 417</td> <td>1 шт.</td> </tr> <tr> <td>• розетка UAE, кат. 5e, Rutenbeck – 1 x 8-полюсный</td> <td>то же</td> <td>12/3</td> <td>5TG2 406</td> <td>1 шт.</td> </tr> <tr> <td>– 2 x 8-полюсный (8/8)</td> <td>то же</td> <td>12/3</td> <td>5TG2 418 5TG2 407</td> <td>1 шт. 1 шт.</td> </tr> <tr> <td>• розетка UAE, real кат.6, Rutenbeck, 2 x 8-полюсный (8/8)</td> <td>то же</td> <td>12/3</td> <td>5TG2 448</td> <td>1 шт.</td> </tr> </tbody> </table>					Электрическая часть	Раздел	Стр.			• розетка UAE, кат. 3, Rutenbeck – 1 x 8-полюсный ¹⁾	Подключение коммуникационных систем	12/3	5TG1 394 5TG1 394-1 по запросу	1 шт. 1/10 шт.	– 2 x 8-полюсный (8/8)	то же	12/3	5TG2 417	1 шт.	• розетка UAE, кат. 5e, Rutenbeck – 1 x 8-полюсный	то же	12/3	5TG2 406	1 шт.	– 2 x 8-полюсный (8/8)	то же	12/3	5TG2 418 5TG2 407	1 шт. 1 шт.	• розетка UAE, real кат.6, Rutenbeck, 2 x 8-полюсный (8/8)	то же	12/3	5TG2 448	1 шт.					
Электрическая часть	Раздел	Стр.																																					
• розетка UAE, кат. 3, Rutenbeck – 1 x 8-полюсный ¹⁾	Подключение коммуникационных систем	12/3	5TG1 394 5TG1 394-1 по запросу	1 шт. 1/10 шт.																																			
– 2 x 8-полюсный (8/8)	то же	12/3	5TG2 417	1 шт.																																			
• розетка UAE, кат. 5e, Rutenbeck – 1 x 8-полюсный	то же	12/3	5TG2 406	1 шт.																																			
– 2 x 8-полюсный (8/8)	то же	12/3	5TG2 418 5TG2 407	1 шт. 1 шт.																																			
• розетка UAE, real кат.6, Rutenbeck, 2 x 8-полюсный (8/8)	то же	12/3	5TG2 448	1 шт.																																			
Комментарий																																							
Накладка к розетке UAE комбинируется с: <ul style="list-style-type: none"> • электрическими частями AMJ45 и UMJ45 Up 0 (без лицевой накладки) фирмы Telegaertner, • электрическими частями AMP-TWIST-6S Plannar Up 0 фирмы Tyco electronics и • электрическими частями категории 5e UP 0 фирмы Tyco electronics. 																																							

Подключение коммуникационных систем

6

Исполнение	№ для заказа	МК*/упак.																				
 <p>Накладка, для розетки UAE, с полем для надписи</p> <ul style="list-style-type: none"> • для электрической части кат. 3, кат. 5 и кат.6 фирмы Rutenbeck • для электрической части кат. 6 фирмы BTR (E-DAT) • с выходом под углом 45° • для одинарных и двойных <p>Варианты</p> <ul style="list-style-type: none"> • титаново-белый (аналог RAL 9010) • платиновый металлик (аналог RAL 9007) • черный базальт (аналог RAL 7016) <p>Электрическая часть</p> <table border="1"> <thead> <tr> <th>Раздел</th> <th>Стр.</th> </tr> </thead> <tbody> <tr> <td>розетка UAE, кат. 3, Rutenbeck – 1 x 8-полюсный</td> <td>12/3</td> </tr> <tr> <td>– 2 x 8-полюсный (8/8)</td> <td>12/3</td> </tr> <tr> <td>розетка UAE, кат. 5е, Rutenbeck – 1 x 8-полюсный</td> <td>12/3</td> </tr> <tr> <td>– 2 x 8-полюсный (8/8)</td> <td>12/3</td> </tr> <tr> <td>розетка UAE, real кат.6, Rutenbeck, 2 x 8-полюсный (8/8)</td> <td>12/3</td> </tr> </tbody> </table> <p>Комментарий</p> <p>Накладка к розетке UAE комбинируется с:</p> <ul style="list-style-type: none"> • электрическими частями AMJ45 и UMJ45 Up 0 (без лицевой накладки) фирмы Telegaertner, • электрическими частями AMP-TWIST-6S Plannar Up 0 фирмы Tyco electronics и • электрическими частями категории 5е UP 0 фирмы Tyco electronics. 	Раздел	Стр.	розетка UAE, кат. 3, Rutenbeck – 1 x 8-полюсный	12/3	– 2 x 8-полюсный (8/8)	12/3	розетка UAE, кат. 5е, Rutenbeck – 1 x 8-полюсный	12/3	– 2 x 8-полюсный (8/8)	12/3	розетка UAE, real кат.6, Rutenbeck, 2 x 8-полюсный (8/8)	12/3	<p>5TG1 395</p> <p>5TG1 395-1 по запросу</p> <p>5TG2 417</p> <p>5TG2 406</p> <p>5TG2 418</p> <p>5TG2 407</p> <p>5TG2 448</p>	<p>1 шт.</p> <p>1 шт.</p> <p>1 шт.</p> <p>1 шт.</p> <p>1 шт.</p> <p>1 шт.</p>								
Раздел	Стр.																					
розетка UAE, кат. 3, Rutenbeck – 1 x 8-полюсный	12/3																					
– 2 x 8-полюсный (8/8)	12/3																					
розетка UAE, кат. 5е, Rutenbeck – 1 x 8-полюсный	12/3																					
– 2 x 8-полюсный (8/8)	12/3																					
розетка UAE, real кат.6, Rutenbeck, 2 x 8-полюсный (8/8)	12/3																					
 <p>Накладка для опорной пластины модульных розеток, с полем для надписи</p> <p><i>накладка с запорной задвижкой</i></p> <p>Варианты</p> <ul style="list-style-type: none"> • титаново-белый (аналог RAL 9010) • платиновый металлик (аналог RAL 9007) • черный базальт (аналог RAL 7016) <p>Электрическая часть</p> <table border="1"> <thead> <tr> <th>Раздел</th> <th>Стр.</th> </tr> </thead> <tbody> <tr> <td><i>Опорная пластина модульных розеток</i></td> <td>12/4</td> </tr> <tr> <td>• красная вставка</td> <td>12/4</td> </tr> <tr> <td>• черная вставка</td> <td>12/4</td> </tr> <tr> <td>• желтая вставка</td> <td>12/4</td> </tr> <tr> <td>• оранжевая вставка</td> <td>12/5</td> </tr> <tr> <td>• синяя вставка</td> <td>12/5</td> </tr> <tr> <td>• коричневая вставка</td> <td>12/5</td> </tr> <tr> <td>• зеленая вставка</td> <td>12/5</td> </tr> <tr> <td>• бежевая вставка</td> <td>12/6</td> </tr> </tbody> </table>	Раздел	Стр.	<i>Опорная пластина модульных розеток</i>	12/4	• красная вставка	12/4	• черная вставка	12/4	• желтая вставка	12/4	• оранжевая вставка	12/5	• синяя вставка	12/5	• коричневая вставка	12/5	• зеленая вставка	12/5	• бежевая вставка	12/6	<p>5TG1 343</p> <p>5TG1 343-1 по запросу</p> <p>5TG2 078</p> <p>5TG2 080</p> <p>5TG2 081</p> <p>5TG2 082</p> <p>5TG2 083</p> <p>5TG2 084</p> <p>5TG2 058</p> <p>5TG2 098</p>	<p>1 шт.</p> <p>1 шт.</p> <p>1 шт.</p> <p>1/10 шт.</p> <p>1 шт.</p> <p>1 шт.</p> <p>1 шт.</p> <p>1 шт.</p> <p>1 шт.</p>
Раздел	Стр.																					
<i>Опорная пластина модульных розеток</i>	12/4																					
• красная вставка	12/4																					
• черная вставка	12/4																					
• желтая вставка	12/4																					
• оранжевая вставка	12/5																					
• синяя вставка	12/5																					
• коричневая вставка	12/5																					
• зеленая вставка	12/5																					
• бежевая вставка	12/6																					
 <p>Накладка с наклонным выходом, с полем для надписи</p> <ul style="list-style-type: none"> • для монтажных панелей оптоволоконных кабелей • с креплением на винтах <p>Варианты</p> <ul style="list-style-type: none"> • титаново-белый (аналог RAL 9010) • платиновый металлик (аналог RAL 9007) • черный базальт (аналог RAL 7016) <p>Комментарий</p> <p>Нашу бесплатную программу для создания надписей для таких рамок можно скачать: www.siemens.de/beschriftungstool</p>	<p>5TG1 358</p> <p>5TG1 358-1</p> <p>5TG1 398</p>	<p>1 шт.</p> <p>1 шт.</p> <p>1 шт.</p>																				
 <p>Монтажная панель для "Накладки с наклонным выходом", 2 x "ST" AMP</p> <p><i>для встраиваемых муфт оптоволоконных кабелей</i></p>	<p>5TG1 913</p>	<p>1/10 шт.</p>																				
 <p>Монтажная панель для "Накладки с наклонным выходом", 2 x "SC" AMP</p> <p><i>для встраиваемых муфт оптоволоконных кабелей</i></p>	<p>5TG1 914</p>	<p>1/10 шт.</p>																				

Подключение коммуникационных систем

Исполнение	№ для заказа	МК*/упак.
 <p>Монтажная панель для "Накладки с наклонным выходом", 2 x "SC Duplex" AMP для встраиваемых муфт оптоволоконных кабелей</p>	5TG1 915	1/10 шт.

5TG1 915

TV / RF / SAT

6

Данные для выбора и заказа

Исполнение	№ для заказа	МК*/упак.
Общие сведения Размер лицевой накладки: 68 мм x 68 мм		
Накладка, для TV/RF/SAT-розетки, исполнение с 2-я и 3-я отверстиями		
Варианты		
<ul style="list-style-type: none"> титаново-белый (аналог RAL 9010) платиновый металлик (аналог RAL 9007) черный базальт (аналог RAL 7016) 		
Электрическая часть		
	Раздел	Стр.
<ul style="list-style-type: none"> Тупиковая антенная розетка, широкополосная 	Функции / Подключение коммуникационных систем то же	12/2
<ul style="list-style-type: none"> Проходная/концевая антенная розетка, широкополосная 		12/2
Комментарий 3-е отверстие выламывается		
	5TG1 338	1/10 шт.
	5TG1 338-1	1/10 шт.
	5TG1 378	1/10 шт.
	5TG2 485	1/10 шт.
	5TG2 484	1/10 шт.

5TG1 338

Суппорт m-system

Данные для выбора и заказа



Исполнение	№ для заказа	МК*/упак.
Суппорт, 1М		
<ul style="list-style-type: none"> Для присоединения модулей программы DELTA m-system С креплением на винтах 		
Варианты		
<ul style="list-style-type: none"> титаново-белый (аналог RAL 9010) платиновый металлик (аналог RAL 9007) 		
Комментарий		
	Раздел	Стр.
Модульные вставки смотри...	Дизайн / m-system / Модули для коммун.	8/5
	Дизайн / m-system / Другие модули	8/6
	5TG1 391	1/20 шт.
	5TG1 391-1	1/20 шт.
Суппорт, 2М		
<ul style="list-style-type: none"> Для установки двух модулей из m-system С креплением на винтах 		
Варианты		
<ul style="list-style-type: none"> титаново-белый (аналог RAL 9010) платиновый металлик (аналог RAL 9007) 		
Комментарий		
	Раздел	Стр.
Модульные вставки смотри...	Дизайн / m-system / Модули для коммун.	8/5
	Дизайн / m-system / Другие модули	8/6
	5TG1 392	1/20 шт.
	5TG1 392-1	1/20 шт.

5TG1 391





5TG1 392

Коробки для открытой установки

Данные для выбора и заказа



Исполнение				№ для заказа	МК*/упак.					
Общие сведения										
<ul style="list-style-type: none"> Для горизонтальной и вертикальной установки Степень защиты: IP20 										
Комментарий	Раздел	Стр.								
<ul style="list-style-type: none"> степень защиты IP44 для клавиш достигается при помощи уплотнительного комплекта 5TG4 324, смотри ... степень защиты IP44 для розеток SCHUKO® с откидывающейся крышкой достигается при помощи уплотнител. комплекта 5TG4 318, смотри... 	Принадлежности и запасные части	6/23	5TG4 324		1/10 компл.					
	то же	6/23	5TG4 318		1/10 компл.					
Коробки для открытой установки										
<i>огнестойкое основание</i>										
Варианты										
<ul style="list-style-type: none"> титаново-белый (аналог RAL 9010) <ul style="list-style-type: none"> – одноместная, 84 мм x 84 мм x 42,5 мм – двухместная, 155 мм x 84 мм x 42,5 мм – трехместная, 226 мм x 84 мм x 42,5 мм платиновый металлик (аналог RAL 9007) <ul style="list-style-type: none"> – одноместная, 84 мм x 84 мм x 42,5 мм – двухместная, 155 мм x 84 мм x 42,5 мм – трехместная, 226 мм x 84 мм x 42,5 мм 										
Комментарий										
Для прокладки провода РЕ к дальнейшим потребителям можно использовать двухпроводные клеммы для соединительных коробок (заказной номер фирмы WAGO: 273–252), которые вставляются в спец. углубление опорной пластины.										
в объем поставки входят:										
тип	манжетная заглушка	манжета для ввода кабеля	манжета для ввода канала							
<ul style="list-style-type: none"> одноместная двухместная трехместная 	<ul style="list-style-type: none"> 2 шт. 4 шт. 4 шт. 	<ul style="list-style-type: none"> 1 шт. 1 шт. 1 шт. 	<ul style="list-style-type: none"> 1 шт. 1 шт. 1 шт. 							
принадлежности	Раздел	Стр.								
<ul style="list-style-type: none"> манжета для ввода кабеля титаново-белый (аналог RAL 9010) (в один комплект входят 10 штук) манжета для ввода канала титаново-белый (аналог RAL 9010) (в один комплект входят 10 штук) 	Принадлежности и запасные части		5TG2 905		1 компл.					
	то же		5TG2 904		1 компл.					
Принадлежности к коробкам для открытой установки										
Манжета для ввода кабеля (в один комплект входят 10 штук)										
<ul style="list-style-type: none"> титаново-белый (аналог RAL 9010) 										
			A	5TG2 905	1 компл.					
5TG2 905					0 2 1					
Манжета для ввода канала для 15 мм x 15 мм до 19 мм x 19 мм (в один комплект входят 10 штук)										
<ul style="list-style-type: none"> титаново-белый (аналог RAL 9010) 										
			A	5TG2 904	1 компл.					
5TG2 904					0 2 1					

Данные для выбора и заказа

Исполнение		№ для заказа	МК*/упак.
Общие сведения			
<ul style="list-style-type: none"> Размер лицевой наклейки: 68 мм x 68 мм Для крепления на винтах или распорках 			
Заглушка			
Варианты			
<ul style="list-style-type: none"> титаново-белый (RAL 9010) платиновый металлик (аналог RAL 9007) черный базальт (аналог RAL 7016) 			
		5TG1 330	1/10 шт.
Комментарий	Раздел	Стр.	
Заглушка может также использоваться с Повторителем wave UP 141 (5WG3 141-2AB01), смотри ...	Системы дистанционного управления / GAMMA wave – система радиуправления / Электрическая часть		
5TG1 330			
Заглушка с отверстием для выхода кабеля			
Варианты			
<ul style="list-style-type: none"> титаново-белый (RAL 9010) платиновый металлик (аналог RAL 9007) черный базальт (аналог RAL 7016) 			
		5TG1 335 5TG1 335-1 5TG1 375	1/10 шт. 1/10 шт. 1/10 шт.
5TG1 335			
Световой индикатор			
<ul style="list-style-type: none"> ~250 В, с трансформатором с софитной лампой ~12 В, 1,2 Вт с красным фильтром Снимается с производства 			
Варианты			
<ul style="list-style-type: none"> титаново-белый (RAL 9010) платиновый металлик (аналог RAL 9007) черный базальт (аналог RAL 7016) 			
		5TD2 860 5TD2 860-1 5TD2 861	1 шт. 1 шт. 1 шт.
5TD2 860			
Комментарий	Раздел	Стр.	
• запасная софитная лампа 5TG1 897, смотри ...	Принадлежности и запасные части	6/24	5TG1 897 1/10 шт.
• запасное окошко 5TG1 898, смотри ...	то же	6/22	5TG1 898 1/10 компл.
Комментарий			
Нашу бесплатную программу для создания надписей для таких рамок можно скачать: www.siemens.de/beschriftungstool			
Наклейка, для управляющих устройств			
<ul style="list-style-type: none"> с креплением на винтах включает промежуточную рамку для 22,5 мм Ø (DIN 43696) 			
Варианты			
<ul style="list-style-type: none"> титаново-белый (аналог RAL 9010) платиновый металлик (аналог RAL 9007) 			
		5TG1 333 5TG1 333-1	1/10 шт. 1/10 шт.
5TG1 333			
Комментарий	Раздел	Стр.	
Для EMERGENCY-STOP кнопок, смотри ...	Low-Voltage Switchgear/ SIRIUS Industrial Switchgear/ Control and Signaling Devices/ Pushbuttons and LEDs	--	
Регулятор громкости			
3 Вт, 27 Ω, моно			
Варианты			
<ul style="list-style-type: none"> титаново-белый (RAL 9010) платиновый металлик (аналог RAL 9007) черный базальт (аналог RAL 7016) 			
		5TG4 812 5TG4 812-1 5TG4 813	1 шт. 1 шт. 1 шт.
5TG4 812			

Принадлежности и запасные части







6

Исполнение	№ для заказа	МК*/упак.
Накладка, для таймера 		
Варианты <ul style="list-style-type: none"> • титаново-белый (аналог RAL 9010) • платиновый металлик (аналог RAL 9007) • черный базальт (аналог RAL 7016) 		
Электрическая часть		
Таймер	Раздел Функции / Клав. и кноп. выключатели/диммеры / Электрическая часть	Стр. 10/14
5TC8 932	5TC8 932 5TC8 932-1 по запросу	1/10 шт. 1 шт.
Сервисный индикатор <ul style="list-style-type: none"> • надписи на английском языке • включает суппорт • красный/зеленый свет • 90 ... 240 В AC / 50 ... 60 Гц • мощность каждого модуля около 1 Вт • около 1 Lux на расстоянии 0,5 м и 230 В • винтовые зажимы 		
Варианты <ul style="list-style-type: none"> • титаново-белый (аналог RAL 9010) • платиновый металлик (аналог RAL 9007) 		
		
5TD2 862	5TD2 862 5TD2 862-1	1 шт. 1 шт.
Сервисный выключатель, 2-клав.		
<ul style="list-style-type: none"> • титаново-белый (аналог RAL 9010) • платиновый металлик (аналог RAL 9007) • черный базальт (аналог RAL 7016) 		
		
5TD2 863	5TD2 863 5TD2 863-1 по запросу	1 шт. 1 шт.

Данные для выбора и заказа

Исполнение	№ для заказа	МК*/упак.
Принадлежности для клавиш		
Набор пиктограмм для клавиш с полем для надписи		
Варианты <ul style="list-style-type: none"> • для одинарных клавиш • для двойных клавиш 		
		
5TG1 305	5TG1 305 5TG1 306	1 шт. 1 шт.







Принадлежности и запасные части

Исполнение	№ для заказа	МК*/упак.																								
 <p>Вставка с маркировкой „Heizung Notschalter“ для клавиши с полем для надписи</p>	5TG1 316	1 шт.																								
<p>5TG1 316</p>  <p>Уплотнительный комплект IP44, для клавиш • для одинарной – или двойной клавиши</p>	5TG4 324	1/10 компл.																								
<p>5TG4 324</p>  <p>LED-вставки для всех клавиш с окошком</p> <table border="1"> <thead> <tr> <th>цвет свечения</th> <th>Напряжение</th> <th>Ток в мА</th> </tr> </thead> <tbody> <tr> <td rowspan="5">• красный</td> <td>1,5 В DC</td> <td>2</td> </tr> <tr> <td>8 В AC</td> <td>2</td> </tr> <tr> <td>12 В AC</td> <td>2</td> </tr> <tr> <td>24 В AC</td> <td>2</td> </tr> <tr> <td>230 В AC</td> <td>1</td> </tr> <tr> <td rowspan="2">• оранжевый – нормальный – интенсивный</td> <td>230 В AC</td> <td>0,9</td> </tr> <tr> <td>230 В AC</td> <td>1,0</td> </tr> <tr> <td rowspan="2">• белый • синий</td> <td>230 В AC</td> <td>1,1</td> </tr> <tr> <td>230 В AC</td> <td>1,1</td> </tr> </tbody> </table> <p>Комментарий</p> <ul style="list-style-type: none"> • Если светодиодная вставка используется вместе с энергосберегающими лампами, то светодиоды могут слегка мерцать.. 	цвет свечения	Напряжение	Ток в мА	• красный	1,5 В DC	2	8 В AC	2	12 В AC	2	24 В AC	2	230 В AC	1	• оранжевый – нормальный – интенсивный	230 В AC	0,9	230 В AC	1,0	• белый • синий	230 В AC	1,1	230 В AC	1,1	<p>5TG7 318</p> <p>5TG7 315</p> <p>5TG7 316</p> <p>5TG7 317</p> <p>5TG7 353</p> <p>5TG7 333</p> <p>5TG7 343</p> <p>5TG7 354</p> <p>5TG7 355</p>	<p>1/10 шт.</p> <p>1/10 шт.</p> <p>1/10 шт.</p> <p>1/10 шт.</p> <p>1/10 шт.</p> <p>1/10 шт.</p> <p>1/10 шт.</p> <p>1/10 шт.</p>
цвет свечения	Напряжение	Ток в мА																								
• красный	1,5 В DC	2																								
	8 В AC	2																								
	12 В AC	2																								
	24 В AC	2																								
	230 В AC	1																								
• оранжевый – нормальный – интенсивный	230 В AC	0,9																								
	230 В AC	1,0																								
• белый • синий	230 В AC	1,1																								
	230 В AC	1,1																								
 <p>Лампа тлеющего разряда • защита от прикосновения • ~230 В • слабая яркость • рабочий ток 0,18 мА • цвет цоколя белый</p>	5TG7 321	1/10 шт.																								
<p>5TG7 321</p> <p>Принадлежности для электрических розеток</p>  <p>Уплотнительный комплект IP44, для электрических розеток • для розеток SCHUKO® с откидывающейся крышкой</p>	5TG4 318	1/10 компл.																								
<p>5TG4 318</p>  <p>Комплект этикеток "SV" • для маркировки электрической части • один комплект состоит из 20 этикеток</p>	5UH1 084	1 шт.																								
<p>5UH1 084</p>																										

* Заказывается данное или кратное ему количество.

Принадлежности и запасные части

6

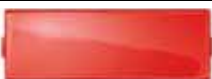
Исполнение	№ для заказа	МК*/упак.						
 <p>Комплект этикеток "ZSV"</p> <ul style="list-style-type: none"> • для маркировки электрической части • один комплект состоит из 20 этикеток 	5UH1 085	1 шт.						
5UH1 085								
 <p>Комплект этикеток "WSV"</p> <ul style="list-style-type: none"> • для маркировки электрической части • один комплект состоит из 20 этикеток 	5UH1 086	1 шт.						
5UH1 086								
Принадлежности для диммеров								
Запасные предохранители								
 <p>Варианты</p> <ul style="list-style-type: none"> • Т 1,6 Н 250 В – для регуляторов яркости ламп накаливания, 50 – 400 Вт (5TC8 256) – для сенсорных регуляторов яркости, с/без функции памяти, 20 – 400 Вт (5TC8 240 / 5TC8 232) • Т 2,5 Н 250 В – для регуляторов яркости ламп накаливания, 50 – 600 Вт (5TC8 257) • Т 4 Н 250 В – для диммера НВ галогенок с магнитными трансф-ми (5TC8 283) – для электронных потенциометров (5TC8 424 и 5TC8 420) – для регуляторов частоты вращения (5TC8 604) 	<p>5TG8 302</p> <p>5TG8 305</p> <p>5TG8 330</p>	<p>1/10 шт.</p> <p>1/10 шт.</p> <p>1/10 шт.</p>						
5TG8 302								
Принадлежности для устройств управления жалюзи								
 <p>Солнечный датчик</p> <ul style="list-style-type: none"> • с кабелем длиной 2 м (с возможностью удлинения до 25 м) • датчик вместе с устройством управления жалюзи "Комфорт" реализует функции защиты от солнца и сумеречного выключателя <table border="1"> <thead> <tr> <th>Комментарий</th> <th>Раздел</th> <th>Стр.</th> </tr> </thead> <tbody> <tr> <td>технические характеристики, смотри ...</td> <td>Тех. информация / Устройство управления жалюзи</td> <td>14/33</td> </tr> </tbody> </table>	Комментарий	Раздел	Стр.	технические характеристики, смотри ...	Тех. информация / Устройство управления жалюзи	14/33	5TC1 526	1 шт.
Комментарий	Раздел	Стр.						
технические характеристики, смотри ...	Тех. информация / Устройство управления жалюзи	14/33						
5TC1 526								
Запасные части								
 <p>Запасная софитная лампа</p> <ul style="list-style-type: none"> • для электрической части светового индикатора • 1,2 Вт, ~12 В <p>Снимается с производства</p>	5TG1 897	1/10 шт.						
5TG1 897								
 <p>Запасная лампа тлеющего разряда для розеток SCHUKO® с индикатором рабочего состояния</p> <p>1,5 мА, ~230 В/50 Гц</p>	5TG7 304	1/10 шт.						
5TG7 304								
 <p>Запасной модуль защиты от перенапряжения для розеток SCHUKO® с защитой от перенапряжения</p> <table border="1"> <thead> <tr> <th>Комментарий</th> <th>Раздел</th> <th>Стр.</th> </tr> </thead> <tbody> <tr> <td>технические характеристики, смотри ...</td> <td>Тех. информация / Электрические розетки / Розетка SCHUKO®, с защитой от перенапряжения</td> <td>14/15</td> </tr> </tbody> </table>	Комментарий	Раздел	Стр.	технические характеристики, смотри ...	Тех. информация / Электрические розетки / Розетка SCHUKO®, с защитой от перенапряжения	14/15	5UH1 300	1 шт.
Комментарий	Раздел	Стр.						
технические характеристики, смотри ...	Тех. информация / Электрические розетки / Розетка SCHUKO®, с защитой от перенапряжения	14/15						
5UH1 300								
 <p>Комплект запасных фильтров для световых индикаторов</p> <ul style="list-style-type: none"> • в один комплект входят 2 красных, 2 прозрачных и 2 серых светофильтра <p>Снимается с производства</p>	5TG1 898	1/10 компл.						
5TG1 898								



7/2	Введение
7/5	Рамки
7/5	Клавишные и кнопочные выключатели
7/6	Устройства управления жалюзи
7/7	Электрические розетки
7/8	Управление освещением
7/9	Подключение коммуникационных систем
7/9	Прочее
7/10	TV / RF / SAT
7/10	Принадлежности и запасные части

Введение

Обзор

Расцветки и внешний вид программы DELTA natur



светлый дуб



темный дуб



красный клен



клен



бук ¹⁾



вишня ¹⁾

¹⁾ оттенок за счет морения древесины

Техническая конструкция программы DELTA natur



Введение

Комбинированные винты для отвертки Torx T10 и шлицевой отвертки

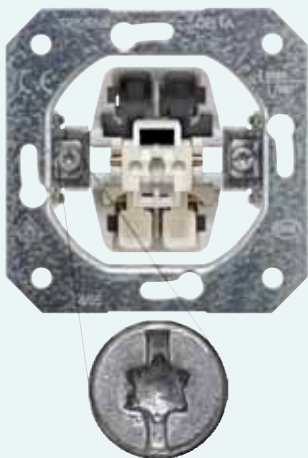

7

Электрические части выключателей и розеток оснащены новыми комбинированными винтами, начиная с 11/2008.

Старая головка
винта



Новая головка
винта



Крестовая
отвертка
(размер 1)



Шлицевая
отвертка
(4 - 4,5 мм)



Отвертка
Torx
(T10)

12_154/08b

Использование различных типов отверток для старых и новых типов винтов

Данные для выбора и заказа

Исполнение	№ для заказа	МК*/упак.	
Общие сведения			
<ul style="list-style-type: none"> Рамки из массива дерева Для горизонтальной и вертикальной установки Степень защиты: IP20 			
Рамки			
Варианты			
 5TG1 601	<ul style="list-style-type: none"> светлый дуб <ul style="list-style-type: none"> – одноместная, 81 мм x 81 мм – двухместная, 152 мм x 81 мм – трехместная, 223 мм x 81 мм – четырехместная, 294 мм x 81 мм 	5TG1 601 5TG1 602 5TG1 603 5TG1 604	1 шт. 1 шт. 1 шт. 1 шт.
	<ul style="list-style-type: none"> темный дуб <ul style="list-style-type: none"> – одноместная, 81 мм x 81 мм – двухместная, 152 мм x 81 мм – трехместная, 223 мм x 81 мм – четырехместная, 294 мм x 81 мм 	5TG1 611 5TG1 612 5TG1 613 5TG1 614	1 шт. 1 шт. 1 шт. 1 шт.
	<ul style="list-style-type: none"> красный клен <ul style="list-style-type: none"> – одноместная, 81 мм x 81 мм – двухместная, 152 мм x 81 мм – трехместная, 223 мм x 81 мм – четырехместная, 294 мм x 81 мм 	5TG1 621 5TG1 622 5TG1 623 5TG1 624	1 шт. 1 шт. 1 шт. 1 шт.
	<ul style="list-style-type: none"> клен <ul style="list-style-type: none"> – одноместная, 81 мм x 81 мм – двухместная, 152 мм x 81 мм – трехместная, 223 мм x 81 мм – четырехместная, 294 мм x 81 мм 	5TG1 651 5TG1 652 5TG1 653 5TG1 654	1 шт. 1 шт. 1 шт. 1 шт.
	<ul style="list-style-type: none"> бук (оттенок за счет морения древесины) <ul style="list-style-type: none"> – одноместная, 81 мм x 81 мм – двухместная, 152 мм x 81 мм – трехместная, 223 мм x 81 мм – четырехместная, 294 мм x 81 мм 	5TG1 681 5TG1 682 5TG1 683 5TG1 684	1 шт. 1 шт. 1 шт. 1 шт.
	<ul style="list-style-type: none"> вишня (оттенок за счет морения древесины) <ul style="list-style-type: none"> – одноместная, 81 мм x 81 мм – двухместная, 152 мм x 81 мм – трехместная, 223 мм x 81 мм – четырехместная, 294 мм x 81 мм 	5TG1 671 5TG1 672 5TG1 673 5TG1 674	1 шт. 1 шт. 1 шт. 1 шт.

Клавишные и кнопочные выключатели



Данные для выбора и заказа

Исполнение	№ для заказа	МК*/упак.
Общие сведения		
<ul style="list-style-type: none"> Размер клавиш: 62 мм x 62 мм Клавиши из массива дерева Степень защиты: IP20 		
Комментарий	Раздел	Стр.
удлинительные распорки, смотри ...	<i>Функции / Клав. и кноп. выключатели/диммеры / Принадлежности и запасные части</i>	10/16
Клавиша, нейтральная		
Варианты		
<ul style="list-style-type: none"> светлый дуб темный дуб красный клен клен бук (оттенок за счет морения древесины) вишня (оттенок за счет морения древесины) 	5TG7 641 5TG7 651 5TG7 681 5TG7 686 5TG7 691 5TG7 672	1 шт. 1 шт. 1 шт. 1 шт. 1 шт. 1 шт.
Электрическая часть	Раздел	Стр.
<ul style="list-style-type: none"> универсальный выключатель перекрестный выключатель однополюсный выключатель кнопочный выключатель, 1 НО кнопочный выключатель, 1 ПК 	<i>Функции/ Клав./ и кноп. выключатели/диммеры то же то же то же то же</i>	10/3 10/4 10/4 10/9 10/10
5TG7 641	5TA2 156 5TA2 117 5TA2 151 5TD2 120 5TD2 123	1/10 шт. 1/10 шт. 1/10 шт. 1/10 шт. 1/10 шт.

Клавишные и кнопочные выключатели



Исполнение				№ для заказа	МК*/упак.	
	Клавиша, с окошком					
	Варианты					
	<ul style="list-style-type: none"> • светлый дуб • темный дуб • красный клен • клен • бук (оттенок за счет морения древесины) • вишня (оттенок за счет морения древесины) 					
				5TG7 640 5TG7 650 5TG7 680 5TG7 687 5TG7 692 5TG7 673	1 шт. 1 шт. 1 шт. 1 шт. 1 шт. 1 шт.	
	5TG7 640	Электрическая часть	Раздел	Стр.		
		• универсальный выключатель	<i>Функции/ Клав./ и кноп. выключатели/диммеры</i>	10/3	5TA2 156	1/10 шт.
		• перекрестный выключатель	<i>то же</i>	10/4	5TA2 117	1/10 шт.
		• однополюсный выключатель	<i>то же</i>	10/4	5TA2 151	1/10 шт.
		• кнопочный выключатель, 1 НО	<i>то же</i>	10/9	5TD2 120	1/10 шт.
		• кнопочный выключатель, 1 ПК	<i>то же</i>	10/10	5TD2 123	1/10 шт.
	• выключатель с контролем отключения	<i>то же</i>	10/6	5TA2 150	1/10 шт.	
	• контрольный выключатель, 1ПК	<i>то же</i>	10/6	5TA2 108	1/10 шт.	
	• кнопочный выключатель, 1 НО, с отдельной N-клеммой	<i>то же</i>	10/10	5TD2 116	1/10 шт.	
	• кнопочный выключатель, 1 ПК, с отдельной N-клеммой	<i>то же</i>	10/10	5TD2 117	1/10 шт.	
	• кнопочный выключатель с квитированием сигнала	<i>то же</i>	10/10	5TD2 114	1/10 шт.	
	Клавиша, двухместная, нейтральная					
	Варианты					
	<ul style="list-style-type: none"> • светлый дуб • темный дуб • красный клен • клен • бук (оттенок за счет морения древесины) • вишня (оттенок за счет морения древесины) 					
				5TG7 645 5TG7 655 5TG7 685 5TG7 688 5TG7 693 5TG7 674	1 шт. 1 шт. 1 шт. 1 шт. 1 шт. 1 шт.	
	5TG7 645	Электрическая часть	Раздел	Стр.		
		• двухклавишный выключатель, 2ПК	<i>Функции/ Клав./ и кноп. выключатели/диммеры</i>	10/7	5TA2 118	1/10 шт.
		• двухклавишный выключатель	<i>то же</i>	10/8	5TA2 155	1/10 шт.
		• двухклавишный кнопочный выключатель, 1 НО, 1 ПК	<i>то же</i>	10/7	5TD2 115	1/10 шт.
		• двухклавишный кнопочный выключатель, 2 НО	<i>то же</i>	10/7	5TD2 111	1/10 шт.
		Клавиша, двухместная, с символами Вверх/Вниз				
Варианты						
<ul style="list-style-type: none"> • светлый дуб • темный дуб • красный клен • клен • бук (оттенок за счет морения древесины) • вишня (оттенок за счет морения древесины) 						
				5TG7 644 5TG7 654 5TG7 684 5TG7 690 5TG7 694 5TG7 677	1 шт. 1 шт. 1 шт. 1 шт. 1 шт. 1 шт.	
5TG7 644		Электрическая часть	Раздел	Стр.		
		• жалюзийный выключатель с электрической и механической блокировкой	<i>Функции / Устройство управления жалюзи</i>	11/2	5TA2 154	1/10 шт.
		• кнопочный жалюзийный выключатель, с электрической блокировкой	<i>то же</i>	11/2	5TA2 114	1/10 шт.

Данные для выбора и заказа



Исполнение	№ для заказа	МК*/упак.
Общие сведения <ul style="list-style-type: none"> • Для крепления на винтах или распорках • Токоведущие детали электрической части закрыты изоляционным материалом • Автоматический возврат распорок в исходное положение • Безвинтовые контактные зажимы представляют собой пружинные клеммы для медных и алюминиевых проводов сечением до 2,5 мм² • Накладка из массива дерева • Размер лицевой накладки: 62 мм x 62 мм 		
Комментарий	Раздел	Стр.
удлинительные распорки, смотри ...	Функции / Клав. и кноп. выключатели/диммеры / Принадлежности и запасные части	10/16
Розетка SCHUKO® <i>с пружинными клеммами</i>		
		
Варианты		
<ul style="list-style-type: none"> • светлый дуб (пластм. часть аналог RAL 8028) • темный дуб (пластм. часть аналог RAL 8028) • клен красный (пластм. часть аналог RAL 9011) • клен (пластм. часть аналог RAL 9001) • бук (оттенок за счет морения древесины, пластм. часть аналог RAL 9001) • вишня (оттенок за счет морения древесины, пластм. часть аналог RAL 8028) 	5UB1 630 5UB1 640 5UB1 650 5UB1 613 5UB1 663 5UB1 673	1 шт. 1 шт. 1 шт. 1 шт. 1 шт. 1 шт.
5UB1 630		
Розетка SCHUKO®, с повышенной защитой от прикосновения <i>с пружинными клеммами</i>		
		
Варианты		
<ul style="list-style-type: none"> • светлый дуб (пластм. часть аналог RAL 8028) • темный дуб (пластм. часть аналог RAL 8028) • клен красный (пластм. часть аналог RAL 9011) • клен (пластм. часть аналог RAL 9001) • бук (оттенок за счет морения древесины, пластм. часть аналог RAL 9001) • вишня (оттенок за счет морения древесины, пластм. часть аналог RAL 8028) 	5UB1 631 5UB1 641 5UB1 651 5UB1 614 5UB1 664 5UB1 674	1 шт. 1 шт. 1 шт. 1 шт. 1 шт. 1 шт.
5UB1 631		
Розетка, со средним защитным контактом		
<ul style="list-style-type: none"> • 16 А, ~250 В • 2–полюсный согласно СЕЕ7 • французский / бельгийский стандарт • с лифт–зажимами до 4 x 2,5 мм² 		
Варианты		
<ul style="list-style-type: none"> • светлый дуб (пластм. часть аналог RAL 8028) • темный дуб (пластм. часть аналог RAL 8028) • клен красный (пластм. часть аналог RAL 9011) • клен (пластм. часть аналог RAL 9001) • бук (оттенок за счет морения древесины, пластм. часть аналог RAL 9001) • вишня (оттенок за счет морения древесины, пластм. часть аналог RAL 8028) 	5UB1 638 5UB1 648 5UB1 658 5UB1 615 5UB1 665 5UB1 675	1 шт. 1 шт. 1 шт. 1 шт. 1 шт. 1 шт.
5UB1 638		

Управление освещением



Данные для выбора и заказа

Исполнение				№ для заказа	МК*/упак.
Общие сведения					
<ul style="list-style-type: none"> • Накладка и регулятор из массива дерева • Размер лицевой наклейки: 62 мм x 62 мм 					
Накладка кнопочного диммера					
Варианты					
<ul style="list-style-type: none"> • светлый дуб • темный дуб • красный клен • клен • бук (оттенок за счет морения древесины) • вишня (оттенок за счет морения древесины) 					
					
5TC8 914					
	Регулятор яркости ламп накаливания, 50 ... 400 Вт	Функции/ Клав./ и кноп. выключатели/диммеры	10/11	5TC8 256	1 шт.
					
	Регулятор яркости ламп накаливания, 50 ... 600 Вт, для схем включения и отключения ламп из 2-х точек	то же	10/12	5TC8 257	1 шт.
					
	Регулятор яркости низковольтных галогенных ламп, для электромагн. трансф., 50 ... 600 Вт, 25 ... 500 VA, для схем включения и отключения ламп из 2-х точек	то же	10/12	5TC8 283	1 шт.
					
					
	Регулятор яркости низковольтных галогенных ламп, для электрон. трансф., 20 ... 600 Вт, 20 ... 525 VA, для схем включения и отключения ламп из 2-х точек	то же	10/13	5TC8 284	1 шт.
					
					
	Регулятор яркости низковольтных галогенных ламп, для электрон. трансф., 60 ... 800 Вт, 60 ... 800 VA, для схем включения и отключения ламп из 2-х точек	то же	10/13	5TC8 258	1 шт.
					
					
	Электронный потенциометр, с кнопочным выключателем	то же	10/15	5TC8 424	1 шт.
					
	Электронный потенциометр, с кнопочным выключателем	то же	10/15	5TC8 425	1 шт.
					

Данные для выбора и заказа

	Исполнение	№ для заказа	МК*/упак.
	Общие сведения <ul style="list-style-type: none"> • Накладка из массива дерева • Размер лицевой накладки: 62 мм x 62 мм 		
	Накладка, для розеток ТАЕи розеток к акустическим колонкам		
	Варианты <ul style="list-style-type: none"> • светлый дуб • темный дуб • красный клен • клен • бук (оттенок за счет морения древесины) • вишня (оттенок за счет морения древесины) 	5TG1 607 5TG1 617 5TG1 627 5TG1 657 5TG1 687 5TG1 677	1 шт. 1 шт. 1 шт. 1 шт. 1 шт. 1 шт.
	Электрическая часть	Раздел	Стр.
5TG1 607	<ul style="list-style-type: none"> • ТАЕ 6F+N, черный¹⁾ • ТАЕ 3x 6NFN, черный¹⁾ • ТАЕ 2x 6/NFF, черный¹⁾ • UAE 8/6 / ТАЕ 6F+N, черный • Розетка к акустическим колонкам, одноместная • Розетка к акустическим колонкам, двухместная 	<i>Функции / Подключение коммуникацион. систем</i> <i>то же</i> <i>то же</i> <i>то же</i> <i>то же</i> <i>то же</i>	12/2 12/2 12/3 12/3 12/3 12/3
		5TG2 853 5TG2 480 5TG2 854 5TG2 855 5TG2 467-2 5TG2 468-2	1 шт. 1 шт. 1 шт. 1 шт. 1 шт. 1 шт.
	Примечание ¹⁾ Исполнение для Австрии по запросу.		
	Накладка, для розетки UAE <ul style="list-style-type: none"> • для электрической части кат. 3, кат. 5 и кат.6 фирмы Rutenbeck • для электрической части кат. 6 фирмы BTR (E-DAT) • с выходом под углом 45° • для одинарных и двойных 		
	Варианты <ul style="list-style-type: none"> • светлый дуб • темный дуб • красный клен • клен • бук (оттенок за счет морения древесины) • вишня (оттенок за счет морения древесины) 	5TG1 630 5TG1 631 5TG1 632 5TG1 633 5TG1 634 5TG1 635	1 шт. 1 шт. 1 шт. 1 шт. 1 шт. 1 шт.
	Электрическая часть	Раздел	Стр.
5TG1 630	<ul style="list-style-type: none"> • розетка UAE, кат. 3, Rutenbeck – 1 x 8–полюсный – 2 x 8–полюсный • розетка UAE, кат. 5e, Rutenbeck – 1 x 8–полюсный – 2 x 8–полюсный • розетка UAE, real кат.6, Rutenbeck, 2 x 8–полюсный 	<i>Функции / Подключение коммуникационн. систем</i> <i>то же</i> <i>то же</i> <i>то же</i> <i>то же</i>	12/3 12/3 12/3 12/3 12/3
		5TG2 417 5TG2 406 5TG2 418 5TG2 407 5TG2 448	1 шт. 1 шт. 1 шт. 1 шт. 1 шт.
	Комментарий Лицевая накладка к розетке UAE комбинируется с <ul style="list-style-type: none"> • электрическими частями AMJ45 и UMJ45 Up 0 (без лицевой накладки) фирмы Telegaertner, • электрическими частями AMP-TWIST-6S PI annar Up 0 фирмы Tyco electronics и <ul style="list-style-type: none"> • электрическими частями категории 5e UP 0 фирмы Tyco electronics. 		
	Прочее		
	Заглушка <ul style="list-style-type: none"> • Накладка из массива дерева • Размер накладки: 62 мм x 62 мм • Для крепления на винтах или распорках 		
	Варианты <ul style="list-style-type: none"> • светлый дуб • темный дуб • красный клен • клен • бук (оттенок за счет морения древесины) • вишня (оттенок за счет морения древесины) 	A 5TG1 600 A 5TG1 610 A 5TG1 620 A 5TG1 650 A 5TG1 680 A 5TG1 670	1 1 шт. 021 1 1 шт. 021 1 1 шт. 021 1 1 шт. 021 1 1 шт. 021 1 1 шт. 021
	5TG1 600		



Данные для выбора и заказа

Исполнение	№ для заказа	МК*/упак.
Общие сведения <ul style="list-style-type: none"> • Накладка из массива дерева • Размер лицевой наклейки: 62 мм x 62 мм 		
накладки к розеткам для антенн TV/RF/SAT (ТВ/Радио/Спутник) исполнение с 2 отверстиями		
Варианты <ul style="list-style-type: none"> • светлый дуб • темный дуб • красный клен • клен • бук (оттенок за счет морения древесины) • вишня (оттенок за счет морения древесины) 		
	5TG1 605 5TG1 615 5TG1 625 5TG1 655 5TG1 685 5TG1 675	1 шт. 1 шт. 1 шт. 1 шт. 1 шт. 1 шт.
Электрическая часть	Раздел	Стр.
<ul style="list-style-type: none"> • Тупиковая антенная розетка, широкополосная • Проходная/концевая антенная розетка, широкополосная 	<i>Функции/Коммуник. сист.</i> <i>то же</i>	12/2 12/2
	5TG2 485 5TG2 484	1/10 шт. 1/10 шт.
Накладки к розеткам для антенн TV/RF/SAT (ТВ/Радио/Спутник) исполнение с 3 отверстиями		
Варианты <ul style="list-style-type: none"> • светлый дуб • темный дуб • красный клен • клен • бук (оттенок за счет морения древесины) • вишня (оттенок за счет морения древесины) 		
	5TG1 638 5TG1 648 5TG1 658 5TG1 647 5TG1 690 5TG1 668	1 шт. 1 шт. 1 шт. 1 шт. 1 шт. 1 шт.

7

Принадлежности и запасные части

Данные для выбора и заказа

Исполнение	№ для заказа	МК*/упак.																											
Принадлежности для клавиш																													
LED-вставки для всех клавиш с окошком																													
	<table border="1"> <thead> <tr> <th>цвет свечения</th> <th>Напряжение</th> <th>Ток в мА</th> </tr> </thead> <tbody> <tr> <td rowspan="5">• красный</td> <td>1,5 В DC</td> <td>2</td> </tr> <tr> <td>8 В AC</td> <td>2</td> </tr> <tr> <td>12 В AC</td> <td>2</td> </tr> <tr> <td>24 В AC</td> <td>2</td> </tr> <tr> <td>230 В AC</td> <td>1</td> </tr> <tr> <td>• оранж. нормальн.</td> <td>230 В AC</td> <td>0,9</td> </tr> <tr> <td>• оранж. интенсивн.</td> <td>230 В AC</td> <td>1,0</td> </tr> <tr> <td>• белый</td> <td>230 В AC</td> <td>1,1</td> </tr> <tr> <td>• синий</td> <td>230 В AC</td> <td>1,1</td> </tr> </tbody> </table>	цвет свечения	Напряжение	Ток в мА	• красный	1,5 В DC	2	8 В AC	2	12 В AC	2	24 В AC	2	230 В AC	1	• оранж. нормальн.	230 В AC	0,9	• оранж. интенсивн.	230 В AC	1,0	• белый	230 В AC	1,1	• синий	230 В AC	1,1	5TG7 318 5TG7 315 5TG7 316 5TG7 317 5TG7 353 5TG7 333 5TG7 343 5TG7 354 5TG7 355	1/10 шт. 1/10 шт. 1/10 шт. 1/10 шт. 1/10 шт. 1/10 шт. 1/10 шт. 1/10 шт.
цвет свечения	Напряжение	Ток в мА																											
• красный	1,5 В DC	2																											
	8 В AC	2																											
	12 В AC	2																											
	24 В AC	2																											
	230 В AC	1																											
• оранж. нормальн.	230 В AC	0,9																											
• оранж. интенсивн.	230 В AC	1,0																											
• белый	230 В AC	1,1																											
• синий	230 В AC	1,1																											
Комментарий <ul style="list-style-type: none"> • Если светодиодная вставка используется вместе с энергосберег. лампами, то светодиоды могут слегка мерцать. 																													
	5TG7 321	1/10 шт.																											
Принадлежности для диммеров																													
Запасные предохранители 250 В																													
	<table border="1"> <thead> <tr> <th>Варианты</th> </tr> </thead> <tbody> <tr> <td>• Т 1,6 Н 250 В – для регуляторов яркости ламп накаливания, 50 – 400 Вт (5TC8 256) – для сенсорных регуляторов яркости, с/бе з функции памяти, 20 – 400 Вт (5TC8 240 / 5TC8 232)</td> </tr> <tr> <td>• Т 2,5 Н 250 В – для регуляторов яркости ламп накаливания, 50 – 600 Вт (5TC8 257)</td> </tr> <tr> <td>• Т 4 Н 250 В – для регуляторов яркости низковольтных галогенных ламп с магнитными трансформаторами (5TC8 283) – для электронных потенциометров (5TC8 424 и 5TC8 420)) – для регулятора скорости (5TC8 604)</td> </tr> </tbody> </table>	Варианты	• Т 1,6 Н 250 В – для регуляторов яркости ламп накаливания, 50 – 400 Вт (5TC8 256) – для сенсорных регуляторов яркости, с/бе з функции памяти, 20 – 400 Вт (5TC8 240 / 5TC8 232)	• Т 2,5 Н 250 В – для регуляторов яркости ламп накаливания, 50 – 600 Вт (5TC8 257)	• Т 4 Н 250 В – для регуляторов яркости низковольтных галогенных ламп с магнитными трансформаторами (5TC8 283) – для электронных потенциометров (5TC8 424 и 5TC8 420)) – для регулятора скорости (5TC8 604)	5TG8 302 5TG8 305 5TG8 330	1/10 шт. 1/10 шт. 1/10 шт.																						
Варианты																													
• Т 1,6 Н 250 В – для регуляторов яркости ламп накаливания, 50 – 400 Вт (5TC8 256) – для сенсорных регуляторов яркости, с/бе з функции памяти, 20 – 400 Вт (5TC8 240 / 5TC8 232)																													
• Т 2,5 Н 250 В – для регуляторов яркости ламп накаливания, 50 – 600 Вт (5TC8 257)																													
• Т 4 Н 250 В – для регуляторов яркости низковольтных галогенных ламп с магнитными трансформаторами (5TC8 283) – для электронных потенциометров (5TC8 424 и 5TC8 420)) – для регулятора скорости (5TC8 604)																													

* Заказывается данное или кратное ему количество



8/2	Введение
8/4	Суппорт для DELTA line, DELTA vita и DELTA miro
8/4	Суппорт для DELTA style
8/5	Суппорт для DELTA profil
8/5	Модули для подключения коммуникационных систем
8/6	Прочие модули

Обзор

Расцветки и внешний вид m-system

DELTA line



титаново-белый



алюминиевый
металлик



черный металлик

DELTA vita



титаново-белый



алюминиевый



черный металлик

Снимается с производства

DELTA miro



титаново-белый



алюминиевый металлик



черный металлик

DELTA profil



титаново-белый



серебро



антрацит

DELTA style



титаново-белый



платиновый металлик

Конструкция m-system

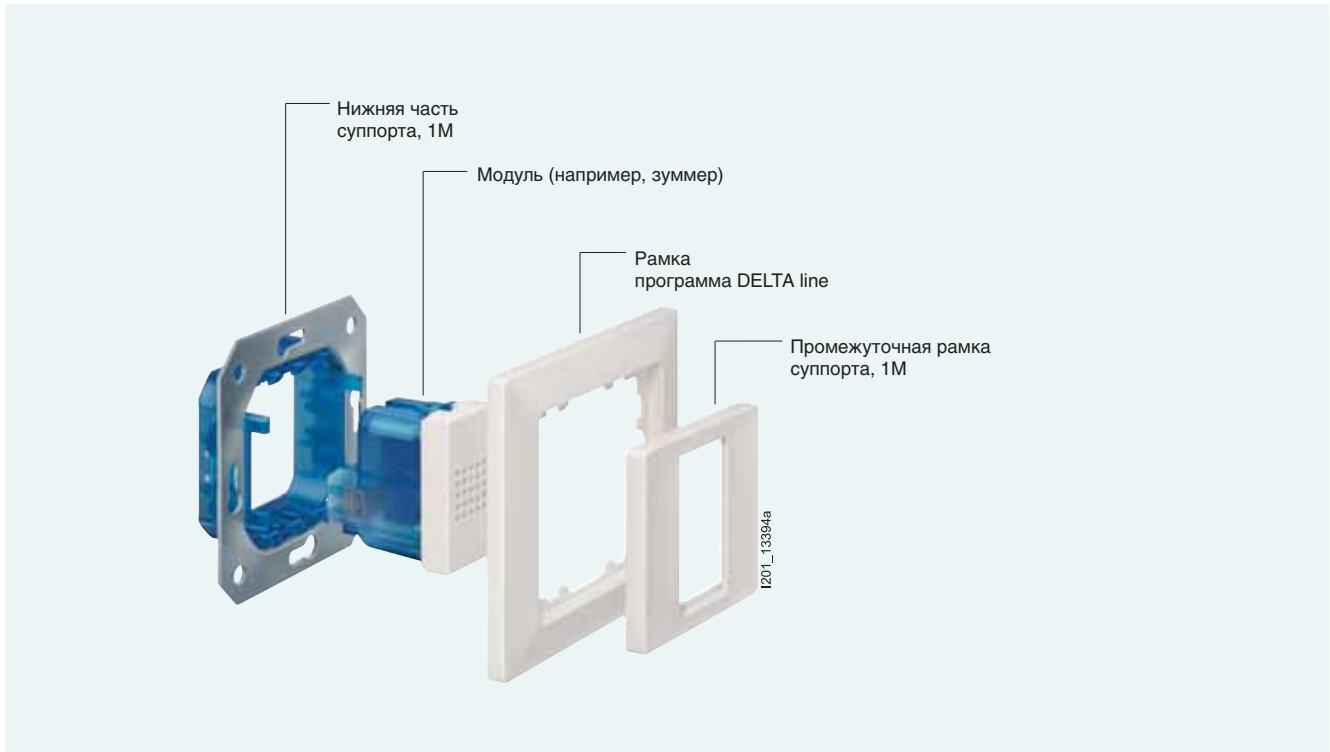

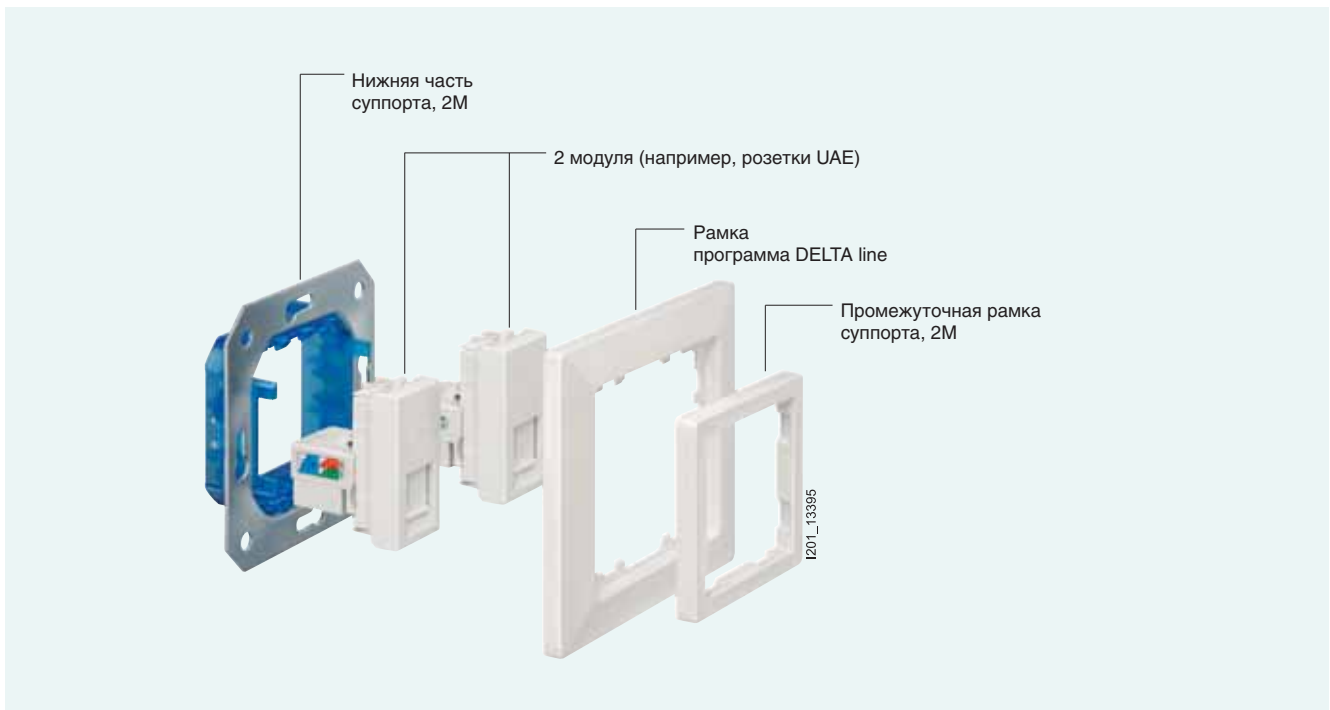

Компоненты модульной системы m-system (1 модуль) в дизайне DELTA line



Компоненты модульной системы m-system (2 модуля) в дизайне DELTA line

Суппорт для DELTA line, DELTA vita и DELTA miro



Данные для выбора и заказа

Исполнение		№ для заказа	МК*/упак.	
 <p>Суппорт, 1М</p> <ul style="list-style-type: none"> Для присоединения модулей программы DELTA m-system С креплением на винтах <p>Варианты</p> <ul style="list-style-type: none"> титаново-белый (аналог RAL 9010) алюминиевый металлик (аналог RAL 9006) черный металлик (аналог RAL 7016) <p>Комментарий</p> <p>Модульные вставки смотри...</p>		5TG2 008 5TG2 094 5TG2 096	1/20 шт. 1 шт. 1 шт.	
	Раздел			Стр.
	Дизайн / m-system / Модули для коммуникаций			8/5
	Дизайн / m-system / Другие модули			8/6
5TG2 008				
 <p>Суппорт, 2М</p> <ul style="list-style-type: none"> Для установки двух модулей из m-system С креплением на винтах <p>Варианты</p> <ul style="list-style-type: none"> титаново-белый (аналог RAL 9010) алюминиевый металлик (аналог RAL 9006) черный металлик (аналог RAL 7016) <p>Комментарий</p> <p>Модульные вставки смотри...</p>		5TG2 010 5TG2 095 5TG2 097	1/20 шт. 1 шт. 1 шт.	
	Раздел			Стр.
	Дизайн / m-system / Модули для коммуникаций			8/5
	Дизайн / m-system / Другие модули			8/6
5TG2 010				



8

Суппорт для DELTA style

Данные для выбора и заказа

Исполнение		№ для заказа	МК*/упак.	
 <p>Суппорт, 1М</p> <ul style="list-style-type: none"> Для присоединения модулей программы DELTA m-system С креплением на винтах <p>Варианты</p> <ul style="list-style-type: none"> титаново-белый (аналог RAL 9010) платиновый металлик (аналог RAL 9007) <p>Комментарий</p> <p>Модульные вставки смотри...</p>		5TG1 391 5TG1 391-1	1/20 шт. 1/20 шт.	
	Раздел			Стр.
	Дизайн / m-system / Модули для коммуникаций			8/5
	Дизайн / m-system / Другие модули			8/6
5TG1 391				
 <p>Суппорт, 2М</p> <ul style="list-style-type: none"> Для установки двух модулей из m-system С креплением на винтах <p>Варианты</p> <ul style="list-style-type: none"> титаново-белый (аналог RAL 9010) платиновый металлик (аналог RAL 9007) <p>Комментарий</p> <p>Модульные вставки смотри...</p>		5TG1 392 5TG1 392-1	1/20 шт. 1/20 шт.	
	Раздел			Стр.
	Дизайн / m-system / Модули для коммуникаций			8/5
	Дизайн / m-system / Другие модули			8/6
5TG1 392				

Данные для выбора и заказа

Исполнение			№ для заказа	МК*/упак.	
	Суппорт, 1М			5TG1 911 5TG1 890	1/20 шт. 1 шт.
	<ul style="list-style-type: none"> Для присоединения модулей программы DELTA m-system С креплением на винтах 				
	Варианты				
	<ul style="list-style-type: none"> титаново-белый (аналог RAL 9010) серебро (аналог RAL 9006) 				
5TG1 911	Комментарий	Раздел	Стр.		
	Модульные вставки смотри...	Дизайн / m-system / Модули для коммуникаций	8/5		
		Дизайн / m-system / Другие модули	8/6		
	Суппорт, 2М			5TG1 912 5TG1 891	1/20 шт. 1 шт.
	<ul style="list-style-type: none"> Для установки двух модулей из m-system С креплением на винтах 				
	Варианты				
	<ul style="list-style-type: none"> титаново-белый (аналог RAL 9010) серебро (аналог RAL 9006) 				
5TG1 912	Комментарий	Раздел	Стр.		
	Модульные вставки смотри...	Дизайн / m-system / Модули для коммуникаций	8/5		
		Дизайн / m-system / Другие модули	8/6		

Модули для подключения коммуникационных систем

Данные для выбора и заказа

Исполнение			№ для заказа	МК*/упак.	
Общие сведения					
Комментарий					
Все модули, показанные здесь, могут комбинироваться с суппортами для программ DELTA line, DELTA vita, DELTA miro и DELTA profil					
	розетка UAE, кат. 3			5TG9 874-1TW 5TG9 874-1AM 5TG9 874-1CM	1/60 шт. 1 шт. 1 шт.
	<ul style="list-style-type: none"> телефонная розетка кат. 3 RJ11/12 со шторкой LSA-метод присоединения может быть установлена только в суппорты 1М или 2М 				
	Варианты				
	<ul style="list-style-type: none"> титаново-белый (аналог RAL 9010) алюминиевый металлик/серебро (аналог RAL 9006) черный металлик/антрацит (аналог RAL 7016) 				
5TG9 874-1TW	Комментарий	Раздел	Стр.		
	Суппорт для DELTA line, DELTA vita и DELTA miro смотри...	Дизайн / m-system / Суппорт для DELTA line, DELTA vita и DELTA miro	8/4		
	Суппорт для DELTA profil смотри...	Дизайн / m-system / Суппорт для DELTA profil	8/5		
	Суппорт для DELTA style смотри...	Дизайн / m-system / Суппорт для DELTA style	8/4		

Модули для подключения коммуникационных систем



Исполнение		№ для заказа	МК*/упак.	
	Розетка UAE, кат. 5 • PC-розетка • кат. 5 RJ45 со шторкой • LSA-метод присоединения • может быть установлена только в суппорты 1М или 2М			
	Варианты • титаново-белый (аналог RAL 9010) • алюминиевый металлик/серебро (аналог RAL 9006) • черный металлик/антрацит (аналог RAL 7016)	5TG9 874-2TW 5TG9 874-2AM 5TG9 874-2CM	1/60 шт. 1 шт. 1 шт.	
	Комментарий • Суппорт для DELTA line, DELTA vita и DELTA miro смотри...	Раздел <i>Дизайн / m-system / Суппорт для DELTA line, DELTA vita и DELTA miro</i>	Стр. 8/4	
	• Суппорт для DELTA profil смотри...	<i>Дизайн / m-system / Суппорт для DELTA profil</i>	8/5	
• Суппорт для DELTA style смотри...	<i>Дизайн / m-system / Суппорт для DELTA style</i>	8/4		

5TG9 874-2TW

8

Прочие модули

Данные для выбора и заказа

Исполнение		№ для заказа	МК*/упак.	
Общие сведения				
Комментарий				
Все модули, показанные здесь, могут комбинироваться с суппортами для программ DELTA line, DELTA vita, DELTA miro и DELTA profil				
	Зуммер • 230 В, 50/60 Гц, 80 dB(A) • подстраиваемая громкость • винтовые зажимы • может быть установлена только в суппорты 1М или 2М			
	Варианты • титаново-белый (аналог RAL 9010) • алюминиевый металлик/серебро (аналог RAL 9006) • черный металлик/антрацит (аналог RAL 7016) • платиновый металлик (аналог RAL 9007)	5TG9 875-8TW 5TG9 875-8AM 5TG9 875-8CM 5TG9 875-8PM	1/35 шт. 1/35 шт. 1/35 шт. 1/35 шт.	
	Комментарий • Суппорт для DELTA line, DELTA vita и DELTA miro смотри...	Раздел <i>Дизайн / m-system / Суппорт для DELTA line, DELTA vita и DELTA miro</i>	Стр. 8/4	
	• Суппорт для DELTA profil смотри...	<i>Дизайн / m-system / Суппорт для DELTA profil</i>	8/5	
• Суппорт для DELTA style смотри...	<i>Дизайн / m-system / Суппорт для DELTA style</i>	8/4		
	Светодиодный световой сигнал • Рабочее напряжение 90 ... 240 В AC, 50/60 Гц • Мощность: 1 Вт • Горизонтальная или вертикальная установка • Полупрозрачный-белый			
	Варианты • белый • синий • красный • зеленый	5TG9 880-3 5TG9 880-4 5TG9 880-5 5TG9 880-6	1 шт. 1 шт. 1 шт. 1 шт.	
	Комментарий • Суппорт для DELTA line, DELTA vita и DELTA miro смотри...	Раздел <i>Дизайн / m-system / Суппорт для DELTA line, DELTA vita и DELTA miro</i>	Стр. 8/4	
	• Суппорт для DELTA profil смотри...	<i>Дизайн / m-system / Суппорт для DELTA profil</i>	8/5	
• Суппорт для DELTA style смотри...	<i>Дизайн / m-system / Суппорт для DELTA style</i>	8/4		
• Технические характеристики, смотри ...	<i>Тех. информация / m-system / Светодиодный световой сигнал</i>	14/43		

5TG9 880-3



9/2	Введение
9/3	DELTA flaeche IP44
9/5	Введение
9/10	Клавишные и кнопочные выключатели
9/12	Электрические розетки
9/14	Комбинации выключателей и розеток
9/15	Устройство управления жалюзи
9/15	Принадлежности и запасные части
9/16	DELTA flaeche IP68
9/16	Штекерные разъемы

Введение

Обзор

Формы и расцветки программ для открытой установки

DELTA flaeche IP44



двухклавишный
выключатель



контрольный
выключатель



розетка с крышкой
SCHUKO

DELTA flaeche IP68



настенная розетка с заземлением
и крышкой **SCHUKO**

Обзор



Световой индикатор



Розетка SCHUKO®



Двухклавишный выключатель

В гаражах, прачечных, лабораториях или мастерских работа кипит. Неудивительно, что при этом брызги воды могут попадать на стену. Не смотря на это, степень защиты электроинсталляции должна быть обеспечена. В данном случае нет вопросов: брызгозащищенная программа для открытой установки DELTA flaeche IP44 с большими клавишами не боится неделикатного обращения. DELTA flaeche IP44 позаботится, чтобы электроинсталляция не подмочила свою “репутацию”.

Привлекательный дизайн

Широкие клавиши выключателей, контрастная верхняя часть, рациональные комбинации: программа DELTA подкупает привлекательным дизайном. Это подтвердило также и жюри специальной выставки „Художественное конструирование“.

Повышенная надежность

Корпус выключателя изготавливается из ударопрочного и небуьющегося изоляционного материала, который выдерживает большие механические нагрузки. Соединительные клеммы защищены от прямого прикосновения к токоведущим частям. Хомуты из изоляционного материала обеспечивают механическую разгрузку проводов.

Все кромки электрических частей закруглены – это предотвращает повреждение изоляции проводов. Откидывающаяся крышка розеток с заземлением предотвращает проникновение влаги. Электрические части розеток снабжены соединительными зажимами согласно DIN VDE 0620, зарекомендовавшими себя на протяжении многих лет.

Удобные в работе

Удобные в работе выключатели с большими клавишами – теперь также и в брызгозащищенном исполнении DELTA-flaeche. Ударопрочный и небуьющийся корпус из термопласта. Пружинные клеммы у выключателей и розеток, изолированные разжимающие рычажки пружинных клемм обеспечивают защиту от прикосновения. Легкое освобождение проводов нажатием на рычажок без применения инструмента. Все клеммы выполнены в виде двойных зажимов.

Программа для открытой установки DELTA flaeche IP44

Введение

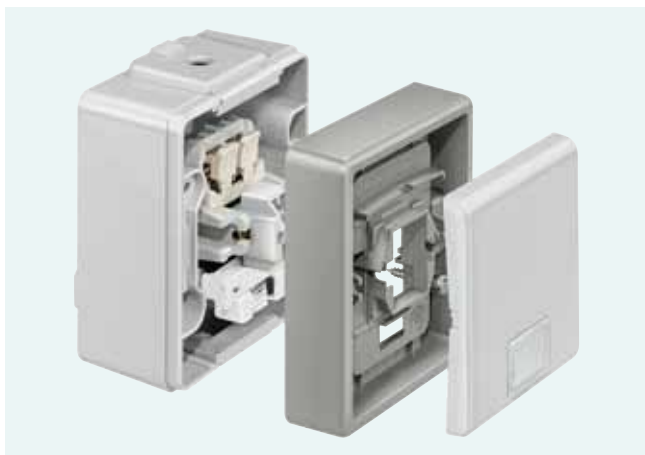

9



Простая установка

Программа DELTA flaeche продумана до малейших подробностей: верхние части розеток с заземлением, а также клавишные и кнопочные выключатели крепятся к основанию двумя нержавеющими винтами. Клавишные и кнопочные выключатели и розетки имеют на тыльной стороне два расположенных по диагонали высверленных отверстия диаметром 4,5 мм, для шлицевого крепления. Манжеты облегчают ввод кабеля. Все клавишные и кнопочные выключатели могут быть оснащены лампами тлеющего разряда трех градаций яркости. Многоместные комбинации розеток с заземлением поставляются полностью смонтированными. Кроме этого имеются комбинации выключателей и розеток с заземлением. Предлагается комплектная программа: выключатели для схемы отключения света из двух точек, контрольные выключатели, кнопочные выключатели, световые индикаторы, розетки с заземлением и комбинации из двух и трёх устройств.

Техника, соответствующая DIN VDE и DIN





Клавишные и кнопочные выключатели брызгозащищенной программы DEL TA flaeche сконструированы согласно DIN VDE 0632 и DIN 49 200, розетки согласно DIN VDE 0620 и DIN 49 440 и имеют знак VDE. Устройства обладают степенью защиты IP44, т.е. они брызгозащищённые. Клавишные и кнопочные выключатели применяются до 10 А и 250 В переменного тока, розетки с заземлением рассчитаны для 16 А, 250 В переменного тока и для 10 А, 250 В постоянного тока.

Данные для выбора и заказа

Исполнение	№ для заказа	МК*/упак.
<p>Общие сведения</p> <ul style="list-style-type: none"> • брызгозащищённое исполнение IP44 • 10 А, ~250 В согласно DIN 49200 • корпус из ударпрочного изоляционного материала • материал электрических контактов: без содержания кадмия и никеля • размер крышки: 75 мм x 66 мм x 54 мм • крепежные отверстия: 4,5 мм Ø • ввод провода: манжеты для проводов 8 мм – 13,5 мм Ø • специальное исполнение по запросу 		
 <p>Универсальный выключатель <i>для отключения в схеме управления светом из двух точек</i></p>	5TA4 706	1/10 шт.
<p>5TA4 706</p>  <p>Перекрестный выключатель</p>	5TA4 707	1/10 шт.
<p>5TA4 707</p>  <p>Однополюсный выключатель, 1 НО</p>	5TA4 701	1/10 шт.
<p>5TA4 701</p>  <p>Выключатель с контролем отключения, с окошком, 1 НО <i>с контрольной лампой</i></p>	5TA4 700	1/10 шт.
<p>5TA4 700</p>		

Программа для открытой установки DELTA flaeche IP44

Клавишные и кнопочные выключатели

Исполнение	№ для заказа	МК*/упак.
 <p>Контрольный выключатель, 1ПК, с окошком <i>с контрольной лампой</i></p> <p>5TA4 710</p>	5TA4 710	1/10 шт.
 <p>Аварийный выключатель отопления, с окошком, 1-полюсный</p> <ul style="list-style-type: none"> • с контрольной лампой • согласно DIN VDE 0116/3.79 <p>5TA4 741</p>	5TA4 741	1/10 шт.
 <p>Аварийный выключатель отопления, с окошком, 2-полюсный</p> <ul style="list-style-type: none"> • с контрольной лампой • согласно DIN VDE 0116/3.79 <p>5TA4 742</p>	5TA4 742	1/10 шт.
 <p>Выключатель для схемы отключения света из двух точек, с окошком и полем для надписи <i>с лампой подсветки для ориентации</i></p> <p>Комментарий</p> <p>Нашу бесплатную программу для создания надписей можно скачать: www.siemens.de/beschriftungstool</p> <p>5TA4 726</p>	5TA4 726	1/10 шт.
 <p>Выключатель, с символами I/O, 2-полюсный</p> <ul style="list-style-type: none"> • 10 А, ~250 В <p>5TA4 702</p>	5TA4 702	1/10 шт.





Программа для открытой установки DELTA flaeche IP44





Клавишные и кнопочные выключатели

Исполнение	№ для заказа	МК*/упак.		
	Выключатель, с символами I/O, 3-полюсный 16 А, ~400 В	5ТА4 753	1/10 шт.	
5ТА4 753		Таймер, с символом "Время" и окошком <ul style="list-style-type: none"> • 1 – 6 мин • электронный • нагрузка лампами накаливания до макс. 200 Вт, ~230 В, 40 – 60 Гц • с лампой подсветки для ориентации 	5ТТ1 201	1 шт.
5ТТ1 201		Двухклавишный выключатель	5ТА4 705	1/10 шт.
5ТА4 705		Двухклавишный выключатель, 2ПК	5ТА4 708	1/10 шт.
5ТА4 708		Кнопочный выключатель, 1 ПК для схемы отключения света из двух точек	5ТД4 707	1/10 шт.
5ТД4 707				

Программа для открытой установки DELTA flaeche IP44

Клавишные и кнопочные выключатели







Исполнение	№ для заказа	МК*/упак.		
	<p>Кнопочный выключатель, 1 НО, с окошком</p> <ul style="list-style-type: none"> с прилагаемым набором окошек (содержащим по одному окошку с символами „Свет“, „Звонок“ и „Ключ“ и одно нейтральное окошко) без лампы тлеющего разряда 	<p>5TD4 701</p>	<p>1/10 шт.</p>	
<p>5TD4 701</p>		<p>Кнопочный выключатель с квитированием сигнала, с окошком с лампой тлеющего разряда 5TG7 332</p>	<p>5TD4 706</p>	<p>1/10 шт.</p>
<p>5TD4 706</p>		<p>Световой индикатор</p> <ul style="list-style-type: none"> с лампой тлеющего разряда ~250 В 75 мм x 66 мм x 54 мм 	<p>5TD4 780</p>	<p>1/10 шт.</p>
<p>5TD4 780</p>		<p>Выключатель, 1 НО</p> <ul style="list-style-type: none"> в соответствии с предписаниями для производственных помещений с прилагаемыми прозрачными окошками нейтральный и с символом "Свет" <p>включая лампу тлеющего разряда 5TG7 332</p>	<p>5TA4 711</p>	<p>1/10 шт.</p>
<p>5TA4 711</p>		<p>Выключатель для схемы отключения света из двух точек</p> <ul style="list-style-type: none"> в соответствии с предписаниями для производственных помещений с прилагаемыми прозрачными окошками нейтральный и с символом "Свет" включая лампу тлеющего разряда 5TG7 332 	<p>5TA4 716</p>	<p>1/10 шт.</p>
<p>5TA4 716</p>				







Исполнение	№ для заказа	МК*/упак.						
 <p>Кнопочный выключатель</p> <ul style="list-style-type: none"> • в соответствии с предписаниями для производственных помещений • с прилагаемыми прозрачными окошками • нейтральный и с символом "Свет" • включая лампу тлеющего разряда 5TG7 332 • 1-полюсный 	5TD4 705	1/10 шт.						
<p>5TD4 705</p>  <p>Жалюзийный выключатель с замком, с символом "Ключ"</p> <ul style="list-style-type: none"> • с откидывающейся крышкой • с символами Вверх/Вниз под крышкой • 1-полюсный • с двумя ключами • все замки одинаковые (другие системы по запросу) • с винтовыми зажимами <p>Варианты</p> <ul style="list-style-type: none"> • фиксируемые и нефиксируемые положения в обе стороны • нефиксируемые положения в обе стороны <table border="1"> <thead> <tr> <th>Комментарий</th> <th>Раздел</th> <th>Стр.</th> </tr> </thead> <tbody> <tr> <td>технические характеристики, смотри ...</td> <td><i>Тех. информация / Устройство управления жалюзи</i></td> <td>14/30</td> </tr> </tbody> </table>	Комментарий	Раздел	Стр.	технические характеристики, смотри ...	<i>Тех. информация / Устройство управления жалюзи</i>	14/30	<p>5TA7 650</p> <p>5TA7 651</p>	<p>1 шт.</p> <p>1 шт.</p>
Комментарий	Раздел	Стр.						
технические характеристики, смотри ...	<i>Тех. информация / Устройство управления жалюзи</i>	14/30						
<p>5TA7 650</p>  <p>Кнопочный жалюзийный выключатель, с электрической блокировкой, с символами Вверх/Вниз</p> <ul style="list-style-type: none"> • пружинные клеммы • расположение клемм как в электрической части для скрытой установки 5TA2 114 <table border="1"> <thead> <tr> <th>Комментарий</th> <th>Раздел</th> <th>Стр.</th> </tr> </thead> <tbody> <tr> <td>технические характеристики, смотри ...</td> <td><i>Тех. информация / Устройство управления жалюзи / Кнопочный жалюзийный выключатель, с электрической блокировкой</i></td> <td>14/29</td> </tr> </tbody> </table>	Комментарий	Раздел	Стр.	технические характеристики, смотри ...	<i>Тех. информация / Устройство управления жалюзи / Кнопочный жалюзийный выключатель, с электрической блокировкой</i>	14/29	5TD4 708	1/10 шт.
Комментарий	Раздел	Стр.						
технические характеристики, смотри ...	<i>Тех. информация / Устройство управления жалюзи / Кнопочный жалюзийный выключатель, с электрической блокировкой</i>	14/29						
<p>5TD4 708</p>  <p>Аварийный выключатель отопления, 3-полюсный</p> <ul style="list-style-type: none"> • с контрольной лампой • 25 А, ~400 В • 80 мм x 64 мм x 60 мм 	5TB6 231	1 шт.						
<p>5TB6 231</p>								

Программа для открытой установки DELTA flaeche IP44

Электрические розетки



Данные для выбора и заказа

Исполнение	№ для заказа	МК*/упак.
<p>Общие сведения</p> <ul style="list-style-type: none"> • брызгозащищённое исполнение IP44 • 16 А, ~250 В; 10 А, ~250 В • согласно DIN 49440 • клеммы подключения предназначены для Cu- или Al проводников до 2,5 мм² • корпус из ударопрочного изоляционного материала • крепежные отверстия: 4,5 мм Ø • ввод провода: манжеты для проводов 8 мм – 13,5 мм Ø с откидывающейся крышкой • с пружинными клеммами • специальное исполнение по запросу 		
 <p>Розетка SCHUKO®, одинарная размер крышки: 75 мм x 66 мм x 54 мм</p> <p>5UB4 711</p>	5UB4 711	1/10 шт.
 <p>Розетка SCHUKO®, одинарная, с повышенной защитой от прикосновения  размер крышки: 75 мм x 66 мм x 54 мм</p> <p>5UB4 717</p>	5UB4 717	1/10 шт.
 <p>Розетка SCHUKO®, одинарная, с полем для надписи размер крышки: 75 мм x 66 мм x 54 мм</p> <p>Комментарий</p> <p>Нашу бесплатную программу для создания надписей можно скачать: www.siemens.de/beschriftungstool</p> <p>5UB4 713</p>	5UB4 713	1/10 шт.
 <p>Розетка SCHUKO®, одинарная, с полем для надписи и с повышенной защитой от прикосновения  размер крышки: 75 мм x 66 мм x 54 мм</p> <p>Комментарий</p> <p>Нашу бесплатную программу для создания надписей можно скачать: www.siemens.de/beschriftungstool</p> <p>5UB4 718</p>	5UB4 718	1 шт.

Исполнение	№ для заказа	МК*/упак.
 <p>Розетка SCHUKO®, двойная, для вертикальной установки</p> <ul style="list-style-type: none"> размер крышки: 151 мм x 66 мм x 54 мм розетка SCHUKO® с полем для надписи по запросу 	5UB4 723	1/5 шт.
 <p>Розетка SCHUKO®, двойная, для вертикальной установки, с повышенной защитой от прикосновения </p> <ul style="list-style-type: none"> размер крышки: 151 мм x 66 мм x 54 мм розетка SCHUKO® с полем для надписи по запросу 	5UB4 724	1 шт.
 <p>Розетка SCHUKO®, двойная, для горизонтальной установки</p> <ul style="list-style-type: none"> размер крышки: 75 мм x 134 мм x 54 мм розетка SCHUKO® с полем для надписи по запросу 	5UB4 722	1/5 шт.
 <p>Розетка SCHUKO®, двойная, для горизонтальной установки, с повышенной защитой от прикосновения </p> <ul style="list-style-type: none"> размер крышки: 75 мм x 134 мм x 54 мм розетка SCHUKO® с полем для надписи по запросу 	5UB4 725	1 шт.
 <p>Розетка SCHUKO®, тройная, для горизонтальной установки</p> <ul style="list-style-type: none"> размер крышки: 75 мм x 201 мм x 54 мм розетка SCHUKO® с полем для надписи по запросу 	5UB4 731	1 шт.
 <p>Розетка SCHUKO®, тройная, для горизонтальной установки, с повышенной защитой от прикосновения </p> <ul style="list-style-type: none"> размер крышки: 75 мм x 201 мм x 54 мм розетка SCHUKO® с полем для надписи по запросу 	5UB4 732	1 шт.
 <p>Розетка SCHUKO®, запираемое исполнение</p> <ul style="list-style-type: none"> размер крышки: 75 мм x 66 мм x 66 мм с двумя ключами <p>Варианты</p> <ul style="list-style-type: none"> все замки одинаковые (другие системы по запросу) различные замки (макс. 180 различных замков) 	5UB4 714 5UB4 715	1 шт. 1 шт.
 <p>Розетка SCHUKO®, запираемое исполнение, с повышенной защитой от прикосновения </p> <ul style="list-style-type: none"> размер крышки: 75 мм x 66 мм x 66 мм с двумя ключами все замки одинаковые (другие системы по запросу) 	5UB4 705	1 шт.

Программа для открытой установки DELTA flaeche IP44



Электрические розетки

Исполнение	№ для заказа	МК*/упак.
 <p>Розетка SCHUKO®, запираемое исполнение, двойная упаковка</p> <ul style="list-style-type: none"> • две запираемые розетки SCHUKO® • с двумя идентичными замками • для каждой по два ключа • в паре замки различные (макс. до 180 различных замков) • применение, например, для моечных машин и сушилок • размер крышки: 75 мм x 66 мм x 66 мм <p>5UB4 716</p>	5UB4 716	1 шт.
 <p>Розетка, со средним защитным контактом</p> <ul style="list-style-type: none"> • размер крышки: 75 мм x 66 мм x 54 мм • 2-полюсный согласно CEE7 • винтовые зажимы <p>5UB4 741</p>	5UB4 741	1/10 шт.

9





Комбинации выключателей и розеток

Данные для выбора и заказа

Исполнение	№ для заказа	МК*/упак.
<p>Общие сведения</p> <ul style="list-style-type: none"> • брызгозащищённое исполнение IP44 • электрические розетки: 16 А, ~250 В; 10 А, ~250 В • согласно DIN 49440 • выключатель: 10 А, ~250 В • безвинтовые контактные зажимы представляют собой пружинные клеммы для медных и алюминиевых проводов сечением до 2,5 мм² • корпус из ударопрочного изоляционного материала • крепежные отверстия: 4,5 мм Ø • ввод провода: манжеты для проводов Ø8 мм – 13,5 мм • с пружинными клеммами • розетки SCHUKO® с откидывающейся крышкой • для вертикальной установки • габариты 151 мм x 66 мм x 54 мм 		
 <p>Комбинация выключателя для схемы отключения света из двух точек и розетки SCHUKO®</p> <p>5TA4 816</p>	5TA4 816	1/5 шт.
 <p>Комбинация выключателя для схемы отключения света из двух точек и розетки SCHUKO®, с повышенной защитой от прикосновения </p> <p>5TA4 826</p>	5TA4 826	1 шт.

Программа для открытой установки DELTA flaeche IP44



Комбинации выключателей и розеток

Исполнение	№ для заказа	МК*/ упак.
 <p>5TA4 815</p>	5TA4 815	1/5 шт.
 <p>5TA4 825</p>	5TA4 825	1 шт.
 <p>5TD4 811</p>	5TD4 811	1/5 шт.
 <p>5TD4 821</p>	5TD4 821	1 шт.

Программа для открытой установки DELTA flaeche IP44

Устройства управления жалюзи

Данные для выбора и заказа







Исполнение	№ для заказа	МК*/упак.						
<p>Общие сведения</p> <ul style="list-style-type: none"> • брызгозащищённое исполнение IP44 • 10 А, ~250 В согласно DIN 49200 • корпус из ударпрочного изоляционного материала • размер крышки: 75 мм x 66 мм x 54 мм • крепежные отверстия: 4,5 мм Ø • ввод провода: манжеты для проводов 8 ... 13,5 мм Ø 								
 <p>Жалюзийный выключатель с замком, с символом "Ключ"</p> <ul style="list-style-type: none"> • с откидывающейся крышкой • с символами Вверх/Вниз под крышкой • 1-полюсный • с двумя ключами • все замки одинаковые (другие системы по запросу) • с винтовыми зажимами <p>Варианты</p> <ul style="list-style-type: none"> • фиксируемые и нефиксируемые положения в обе стороны • нефиксируемые положения в обе стороны <table border="1"> <thead> <tr> <th>Комментарий</th> <th>Раздел</th> <th>Стр.</th> </tr> </thead> <tbody> <tr> <td>технические характеристики, смотри ...</td> <td><i>Тех. информация / Устройство управления жалюзи</i></td> <td>14/30</td> </tr> </tbody> </table>	Комментарий	Раздел	Стр.	технические характеристики, смотри ...	<i>Тех. информация / Устройство управления жалюзи</i>	14/30	<p>5TA7 650 5TA7 651</p>	<p>1 шт. 1 шт.</p>
Комментарий	Раздел	Стр.						
технические характеристики, смотри ...	<i>Тех. информация / Устройство управления жалюзи</i>	14/30						
 <p>кнопочный жалюзийный выключатель, с электрической блокировкой, с символами Вверх/Вниз</p> <ul style="list-style-type: none"> • пружинные клеммы • расположение клемм как в электрической части для скрытой установки 5TA2 114 <table border="1"> <thead> <tr> <th>Комментарий</th> <th>Раздел</th> <th>Стр.</th> </tr> </thead> <tbody> <tr> <td>технические характеристики, смотри ...</td> <td><i>Тех. информация / Устройство управления жалюзи / Кнопочный жалюзийный выключатель, с электрической блокировкой</i></td> <td>14/29</td> </tr> </tbody> </table>	Комментарий	Раздел	Стр.	технические характеристики, смотри ...	<i>Тех. информация / Устройство управления жалюзи / Кнопочный жалюзийный выключатель, с электрической блокировкой</i>	14/29	<p>5TD4 708</p>	<p>1/10 шт.</p>
Комментарий	Раздел	Стр.						
технические характеристики, смотри ...	<i>Тех. информация / Устройство управления жалюзи / Кнопочный жалюзийный выключатель, с электрической блокировкой</i>	14/29						

Данные для выбора и заказа

Исполнение	№ для заказа	МК*/упак.																											
Принадлежности																													
 <p>Соединительный элемент для соединения отдельных устройств</p> <p>5TG4 205</p>	5TG4 205	1/10 шт.																											
 <p>Манжета без отверстия</p> <p>5TG4 204</p>	5TG4 204	1/10 шт.																											
 <p>Штуцер для ввода канала для каналов 15 мм x 15 мм и 17 мм x 17 мм</p> <p>5TG4 212</p>	5TG4 212	1/10 шт.																											
 <p>LED-вставки для всех клавиш с окошком</p> <table border="1"> <thead> <tr> <th>цвет свечения</th> <th>Напряжение</th> <th>Ток в мА</th> </tr> </thead> <tbody> <tr> <td rowspan="5">• красный</td> <td>1,5 В DC</td> <td>2</td> </tr> <tr> <td>8 В AC</td> <td>2</td> </tr> <tr> <td>12 В AC</td> <td>2</td> </tr> <tr> <td>24 В AC</td> <td>2</td> </tr> <tr> <td>230 В AC</td> <td>1</td> </tr> <tr> <td rowspan="2">• оранжевый</td> <td>– нормальный</td> <td>230 В AC</td> <td>0,9</td> </tr> <tr> <td>– интенсивный</td> <td>230 В AC</td> <td>1,0</td> </tr> <tr> <td>• белый</td> <td>230 В AC</td> <td>1,1</td> </tr> <tr> <td>• синий</td> <td>230 В AC</td> <td>1,1</td> </tr> </tbody> </table> <p>Комментарий</p> <ul style="list-style-type: none"> • Если светодиодная вставка используется вместе с энергосберегающими лампами, то светодиоды могут слегка мерцать.. <p>5TG7 315</p>	цвет свечения	Напряжение	Ток в мА	• красный	1,5 В DC	2	8 В AC	2	12 В AC	2	24 В AC	2	230 В AC	1	• оранжевый	– нормальный	230 В AC	0,9	– интенсивный	230 В AC	1,0	• белый	230 В AC	1,1	• синий	230 В AC	1,1	<p>5TG7 318</p> <p>5TG7 315</p> <p>5TG7 316</p> <p>5TG7 317</p> <p>5TG7 353</p>	<p>1/10 шт.</p> <p>1/10 шт.</p> <p>1/10 шт.</p> <p>1/10 шт.</p> <p>1/10 шт.</p>
цвет свечения	Напряжение	Ток в мА																											
• красный	1,5 В DC	2																											
	8 В AC	2																											
	12 В AC	2																											
	24 В AC	2																											
	230 В AC	1																											
• оранжевый	– нормальный	230 В AC	0,9																										
	– интенсивный	230 В AC	1,0																										
• белый	230 В AC	1,1																											
• синий	230 В AC	1,1																											
 <p>Лампа тлеющего разряда</p> <ul style="list-style-type: none"> • защита от прикосновения • ~230 В • слабая яркость • рабочий ток 0,18 мА <p>цвет цоколя белый</p> <p>5TG7 321</p>	5TG7 321	1/10 шт.																											
 <p>Запасная лампа тлеющего разряда для светового индикатора ~250 В</p> <p>5TG7 301</p>	5TG7 301	1/10 шт.																											

Программа для открытой установки DELTA flaeche IP68

Принадлежности и запасные части

Исполнение	№ для заказа	МК*/упак.
Запасные части		
Сменные фильтры для световых индикаторов		
Варианты		
 5TG4 206	<ul style="list-style-type: none"> красный 	5TG4 206 1/10 шт.
 5TG4 208	<ul style="list-style-type: none"> зеленый 	5TG4 208 1/10 шт.
 5TG4 207	<ul style="list-style-type: none"> белый 	5TG4 207 1/10 шт.
 5TG4 210	<ul style="list-style-type: none"> желтый 	5TG4 210 1/10 шт.
   5TG4 200	Комплект запасных фильтров для клавишных и кнопочных выключателей в один комплект входят 2 прозрачных, 2 красных и 2 белых светофильтра	5TG4 200 1/10 компл.

9

Штекерные разъемы

Данные для выбора и заказа

Исполнение	№ для заказа	МК*/упак.
Общие сведения		
<ul style="list-style-type: none"> степень защиты: IP68 (защита от воды под напором) 16 А, ~250 В, 10 А, ~250 В контактные зажимы представляют собой соединительные клеммы для проводов сечением до 2,5 мм² корпус из РВТ, повышенная ударпрочность винтовые зажимы навинчивающиеся крышки 		
 5UB4 686	Настенная розетка SCHUKO® с крышкой <ul style="list-style-type: none"> размер корпуса: 105 мм x 87 мм x 68 мм крепежные отверстия: 5,5 мм Ø двухсторонний ввод проводов 8 – 13,5 мм 	5UB4 686 1 шт.
 5UH1 150	Штекер SCHUKO® с крышкой	5UH1 150 1/5 шт.



10/2	Введение
10/3	Электрическая часть
10/16	Комплектные устройства
10/16	Принадлежности и запасные части

Клавишные и кнопочные выключатели/диммеры

Введение

Обзор

Комбинированные винты для отвертки Torx T10 и шлицевой отвертки





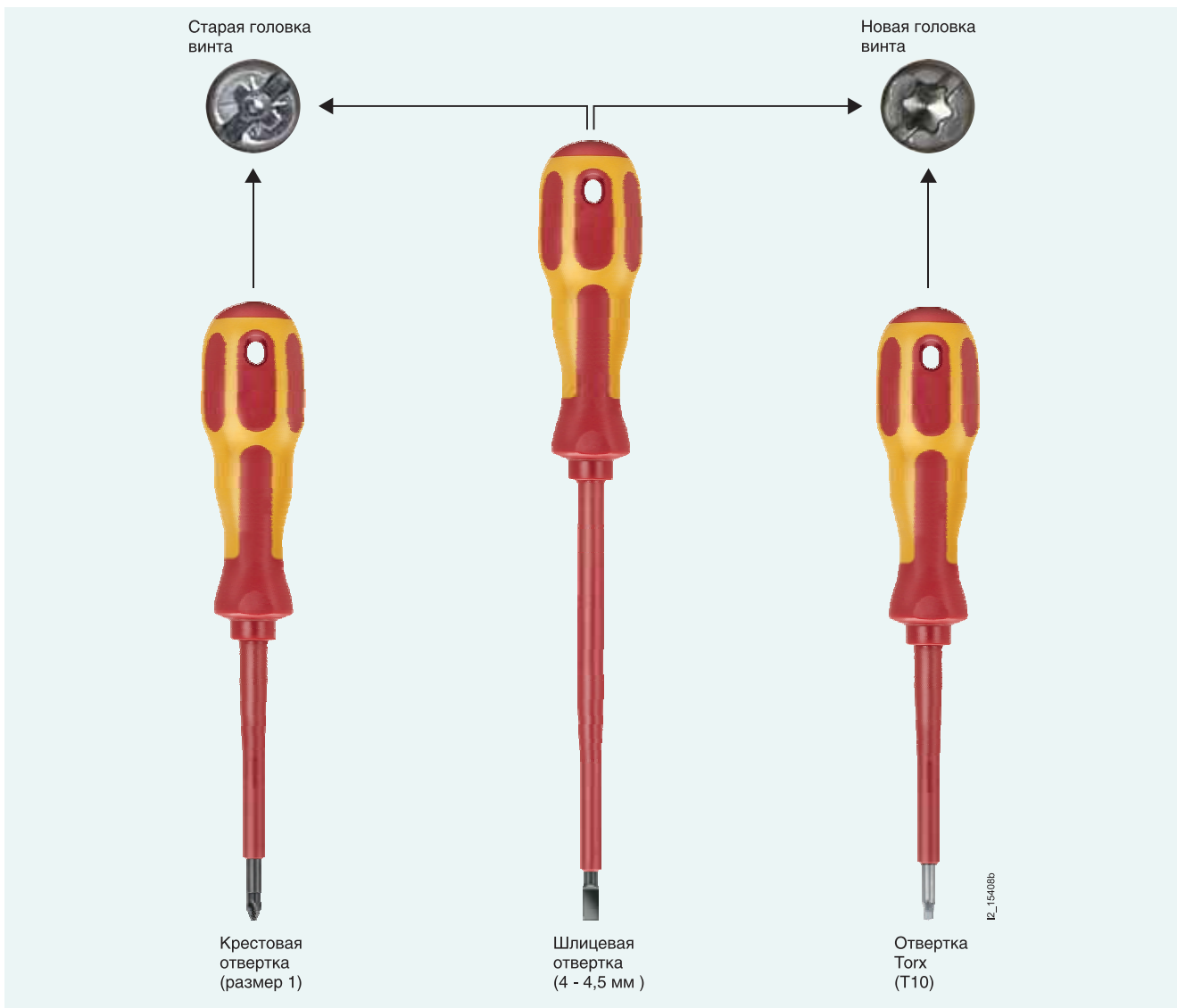

Электрические части выключателей и розеток оснащены новыми комбинированными винтами, начиная с 11/2008.

10



Использование различных типов отверток для старых и новых типов винтов







Данные для выбора и заказа





Исполнение	№ для заказа	МК*/упак.
Электрические части для выключателей		
Общие сведения <ul style="list-style-type: none"> • 10 АХ; ~250 В • Материал электрических контактов: без содержания кадмия и никеля • Токоведущие детали закрыты изоляционным материалом 		
Комментарий	Раздел	Стр.
• удлинительные распорки, смотри ...	<i>Принадлежности и запасные части</i>	10/16
• максимально допустимая ламповая нагрузка, смотри ...	<i>Тех. информация / Клавиш. и кноп. выключатели</i>	14/7
Универсальный выключатель <i>для отключения в схеме управления светом из двух точек</i>		
Варианты <ul style="list-style-type: none"> • с распорками • без распорок для монтажа в полуоткрытую стену 		
Накладка, смотри раздел		Стр.
• Дизайн / i-system / Клавиш. и кноп. выключатели		1/5
• Дизайн / DELTA natur / Клавиш. и кноп. выключатели		7/5
• Дизайн / DELTA profil / Клавиш. и кноп. выключатели		5/4
• Дизайн / DELTA style / Клавиш. и кноп. выключатели		6/4
Комментарий	Раздел	Стр.
технические характеристики, смотри ...	<i>Тех. информация / Клавиш. и кноп. выключатели/ универсальный выключатель</i>	14/7
		
5TA2 156 (вид спереди)		
		
5TA2 156 (вид сзади)		
		5TA2 156
		5TA2 156-0KK
		1/10 шт. 10 шт.
Универсальный выключатель, для школьных помещений <i>для отключения в схеме управления светом из двух точек</i>		
Накладка, смотри раздел		Стр.
<i>Дизайн / i-system / Школьная программа</i>		1/27
		
5TA2 131 (вид спереди)		
		
5TA2 131 (вид сзади)		
		5TA2 131
		1/10 шт.

* Заказывается данное или кратное ему количество

Клавишные и кнопочные выключатели/диммеры

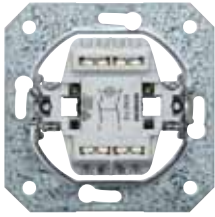



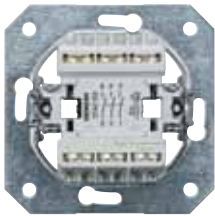

Электрические части





Исполнение	№ для заказа	МК*/упак.
Перекрестный выключатель		
 <p>5TA2 117 (вид спереди)</p>	5TA2 117 5TA2 117-0KK	1/10 шт. 10 шт.
Варианты <ul style="list-style-type: none"> с распорками без распорок для монтажа в полую стену 		
Накладка, смотри раздел	Стр.	
<ul style="list-style-type: none"> Дизайн / i-system / Клавиш. и кноп. выключатели Дизайн / DELTA natur / Клавиш. и кноп. выключатели Дизайн / DELTA profil / Клавиш. и кноп. выключатели Дизайн / DELTA style / Клавиш. и кноп. выключатели 	1/5 7/5 5/4 6/4	
Комментарий технические характеристики, смотри ...	Раздел <i>Тех. информация / Клавиш. и кноп. выключатели/ перекрестный выключатель</i>	Стр. 14/8
 <p>5TA2 117 (вид сзади)</p>		
Перекрестный выключатель, для школьных помещений		
 <p>5TA2 132 (вид спереди)</p>	5TA2 132	1/10 шт.
Накладка, смотри раздел	Стр.	
<i>Дизайн / i-system / Школьная программа</i>	1/27	
 <p>5TA2 132 (вид сзади)</p>		
Однополюсный выключатель		
 <p>5TA2 151 (вид спереди)</p>	5TA2 151 5TA2 151-0KK	1/10 шт. 10 шт.
Варианты <ul style="list-style-type: none"> с распорками без распорок для монтажа в полую стену 		
Накладка, смотри раздел	Стр.	
<ul style="list-style-type: none"> Дизайн / i-system / Клавиш. и кноп. выключатели Дизайн / DELTA natur / Клавиш. и кноп. выключатели Дизайн / DELTA profil / Клавиш. и кноп. выключатели Дизайн / DELTA style / Клавиш. и кноп. выключатели 	1/5 7/5 5/4 6/4	
Комментарий технические характеристики, смотри ...	Раздел <i>Тех. информация / Клавиш. и кноп. выключатели/ однополюсный выключатель</i>	Стр. 14/8
 <p>5TA2 151 (вид сзади)</p>		

Исполнение	№ для заказа	МК*/упак.										
 Двухполюсный выключатель, 2 НО, 10 АХ ~250 В Варианты <ul style="list-style-type: none"> • с распорками • без распорок для монтажа в полую стену Накладка, смотри раздел <table border="1"> <tr> <td>Стр.</td> <td>1/5</td> </tr> <tr> <td>Стр.</td> <td>5/4</td> </tr> <tr> <td>Стр.</td> <td>6/4</td> </tr> </table> Комментарий <table border="1"> <tr> <td>Раздел</td> <td>Стр.</td> </tr> <tr> <td>технические характеристики, смотри ...</td> <td>14/8</td> </tr> </table> <i>Тех. информация / Клавиш. и кноп. выключатели</i>	Стр.	1/5	Стр.	5/4	Стр.	6/4	Раздел	Стр.	технические характеристики, смотри ...	14/8	5TA2 112 5TA2 112-0КК	1/10 шт. 10 шт.
Стр.	1/5											
Стр.	5/4											
Стр.	6/4											
Раздел	Стр.											
технические характеристики, смотри ...	14/8											
 5TA2 112 (вид сзади)												
 Двухполюсный выключатель, 2 НО, 16 АХ ~250 В Варианты <ul style="list-style-type: none"> • с распорками • без распорок для монтажа в полую стену Накладка, смотри раздел <table border="1"> <tr> <td>Стр.</td> <td>1/5</td> </tr> <tr> <td>Стр.</td> <td>5/4</td> </tr> <tr> <td>Стр.</td> <td>6/4</td> </tr> </table> Комментарий <table border="1"> <tr> <td>Раздел</td> <td>Стр.</td> </tr> <tr> <td>технические характеристики, смотри ...</td> <td>14/8</td> </tr> </table> <i>Тех. информация / Клавиш. и кноп. выключатели</i>	Стр.	1/5	Стр.	5/4	Стр.	6/4	Раздел	Стр.	технические характеристики, смотри ...	14/8	5TA2 162 5TA2 162-0КК	1/10 шт. 10 шт.
Стр.	1/5											
Стр.	5/4											
Стр.	6/4											
Раздел	Стр.											
технические характеристики, смотри ...	14/8											
 5TA2 162 (вид сзади)												
 Трехполюсный выключатель, 3 НО, 16 А ~400 В Варианты <ul style="list-style-type: none"> • с распорками • без распорок для монтажа в полую стену Накладка, смотри раздел <table border="1"> <tr> <td>Стр.</td> <td>1/5</td> </tr> <tr> <td>Стр.</td> <td>5/4</td> </tr> <tr> <td>Стр.</td> <td>6/4</td> </tr> </table> Комментарий <table border="1"> <tr> <td>Раздел</td> <td>Стр.</td> </tr> <tr> <td>технические характеристики, смотри ...</td> <td>14/8</td> </tr> </table> <i>Тех. информация / Клавиш. и кноп. выключатели</i>	Стр.	1/5	Стр.	5/4	Стр.	6/4	Раздел	Стр.	технические характеристики, смотри ...	14/8	5TA2 153 5TA2 153-0КК	1/10 шт. 10 шт.
Стр.	1/5											
Стр.	5/4											
Стр.	6/4											
Раздел	Стр.											
технические характеристики, смотри ...	14/8											
 5TA2 153 (вид сзади)												

Клавишные и кнопочные выключатели/диммеры



Электрические части

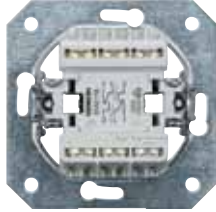

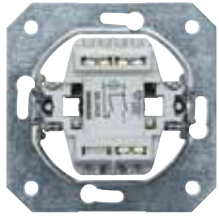

Исполнение	№ для заказа	МК*/упак.									
 <p>Выключатель с контролем отключения с лампой тлеющего разряда 5TG7 332 (средней яркости)</p> <p>Варианты</p> <ul style="list-style-type: none"> • с распорками • без распорок для монтажа в полую стену <p>Накладка, смотри раздел</p> <table border="1"> <thead> <tr> <th>Стр.</th> </tr> </thead> <tbody> <tr> <td>1/5</td> </tr> <tr> <td>7/5</td> </tr> <tr> <td>5/4</td> </tr> <tr> <td>6/4</td> </tr> </tbody> </table> <p>Комментарий</p> <table border="1"> <thead> <tr> <th>Раздел</th> <th>Стр.</th> </tr> </thead> <tbody> <tr> <td>технические характеристики, смотри ...</td> <td>14/9</td> </tr> </tbody> </table>	Стр.	1/5	7/5	5/4	6/4	Раздел	Стр.	технические характеристики, смотри ...	14/9	<p>5TA2 150 5TA2 150-0KK</p>	<p>1/10 шт. 10 шт.</p>
Стр.											
1/5											
7/5											
5/4											
6/4											
Раздел	Стр.										
технические характеристики, смотри ...	14/9										
 <p>5TA2 150 (вид сзади)</p>											
 <p>Контрольный выключатель, 1ПК, для схемы отключения света из двух точек с лампой тлеющего разряда 5TG7 332 (средней яркости)</p> <p>Варианты</p> <ul style="list-style-type: none"> • с распорками • без распорок для монтажа в полую стену <p>Накладка, смотри раздел</p> <table border="1"> <thead> <tr> <th>Стр.</th> </tr> </thead> <tbody> <tr> <td>1/5</td> </tr> <tr> <td>7/5</td> </tr> <tr> <td>5/4</td> </tr> <tr> <td>6/4</td> </tr> </tbody> </table> <p>Комментарий</p> <table border="1"> <thead> <tr> <th>Раздел</th> <th>Стр.</th> </tr> </thead> <tbody> <tr> <td>технические характеристики, смотри ...</td> <td>14/9</td> </tr> </tbody> </table>	Стр.	1/5	7/5	5/4	6/4	Раздел	Стр.	технические характеристики, смотри ...	14/9	<p>5TA2 108 5TA2 108-0KK</p>	<p>1/10 шт. 10 шт.</p>
Стр.											
1/5											
7/5											
5/4											
6/4											
Раздел	Стр.										
технические характеристики, смотри ...	14/9										
 <p>5TA2 108 (вид сзади)</p>											
 <p>Выключатель с контролем отключения, для школьных помещений с лампой тлеющего разряда 5TG7 332 (средней яркости)</p> <p>Накладка, смотри раздел</p> <table border="1"> <thead> <tr> <th>Стр.</th> </tr> </thead> <tbody> <tr> <td>1/27</td> </tr> </tbody> </table> <p>Дизайн / i-system / Школьная программа</p>	Стр.	1/27	<p>5TA2 130</p>	<p>1/10 шт.</p>							
Стр.											
1/27											
 <p>5TA2 130 (вид сзади)</p>											

Исполнение	№ для заказа	МК*/упак.		
 <p>5TT1 210</p>	Выключатель с выдержкой времени на отключение <ul style="list-style-type: none"> • регулирование в пределах 0,5 – 15 мин • электронный с лампой подсветки для ориентации 5TG7 332 • нагрузка лампами накаливания 1200 Вт, ~230 В, 40 – 60 Гц • вентилятор 200 ВА 			
	Варианты <ul style="list-style-type: none"> • для встраивания в монтажные коробки скрытой проводки • для встраивания в ответвительные коробки скрытой проводки 			
	Накладка, смотри раздел	Стр.	5TT1 210 5TT1 211	1 шт. 1 шт.
	Комментарий	Раздел	Стр.	
 <p>5TT1 211</p>	<ul style="list-style-type: none"> • Дизайн / i-system / Клавиш. и кноп. выключатели 1/5 • Дизайн / DELTA profil / Клавиш. и кноп. выключатели 5/4 • Дизайн / DELTA style / Клавиш. и кноп. выключатели 6/4 			
	Комментарий	Раздел	Стр.	
	технические характеристики, смотри ...	<i>Тех. информация / Клавиш. и кноп. выключатели/ выключатель с выдержкой времени на отключение</i>	14/10	
 <p>5TT1 200</p>	Таймер <ul style="list-style-type: none"> • регулирование в пределах 1 – 6 мин • электронный с функцией кнопочного переключателя • с лампой подсветки для ориентации • нагрузка лампами накаливания 200 Вт, ~230 В, 40 – 60 Гц • предназначен только для ламп накаливания 			
	Варианты <ul style="list-style-type: none"> • с распорками • без распорок для монтажа в полуоткрытую стену 			
	Накладка, смотри раздел	Стр.	5TT1 200	1 шт.
	Комментарий	Раздел	Стр.	
 <p>5TA2 118 (вид спереди)</p>	Двухклавишный выключатель, 2ПК, для отключения света из двух точек			
	Варианты <ul style="list-style-type: none"> • с распорками • без распорок для монтажа в полуоткрытую стену 			
	Накладка, смотри раздел	Стр.	5TA2 118 5TA2 118-OKK	1/10 шт. 10 шт.
	Комментарий	Раздел	Стр.	
 <p>5TA2 118 (вид сзади)</p>	<ul style="list-style-type: none"> • Дизайн / i-system / Клавиш. и кноп. выключатели 1/5 • Дизайн / DELTA natur / Клавиш. и кноп. выключатели 7/5 • Дизайн / DELTA profil / Клавиш. и кноп. выключатели 5/4 • Дизайн / DELTA style / Клавиш. и кноп. выключатели 6/4 			
	Комментарий	Раздел	Стр.	
	технические характеристики, смотри ...	<i>Тех. информация / Клавиш. и кноп. выключатели/ двухклавишный выключатель, 2ПК</i>	14/12	

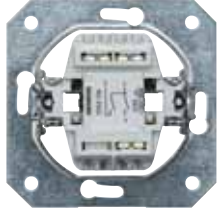
Клавишные и кнопочные выключатели/диммеры



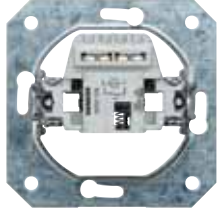

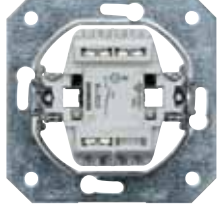
Электрические части





Исполнение	№ для заказа	МК*/упак.	
Двухклавишный выключатель			
 <p>5TA2 155 (вид спереди)</p>	5TA2 155 5TA2 155-0KK	1/10 шт. 10 шт.	
Варианты <ul style="list-style-type: none"> • с распорками • без распорок для монтажа в полую стену 			
Накладка, смотри раздел			Стр.
<ul style="list-style-type: none"> • Дизайн / i-system / Клавиш. и кноп. выключатели • Дизайн / DELTA natur / Клавиш. и кноп. выключатели • Дизайн / DELTA profil / Клавиш. и кноп. выключатели • Дизайн / DELTA style / Клавиш. и кноп. выключатели 			1/5 7/5 5/4 6/4
 <p>5TA2 155 (вид сзади)</p>			
Двухклавишный выключатель, для школьных помещений	5TA2 128	1/10 шт.	
Накладка, смотри раздел			Стр.
Дизайн / i-system / Школьная программа			1/27
 <p>5TA2 128 (вид спереди)</p>			
 <p>5TA2 128 (вид сзади)</p>			
Электрические части для кнопочных выключателей			
Общие сведения <ul style="list-style-type: none"> • С разжимающим рычажком пружинной клеммы зеленого цвета • 10 А; ~250 В • Материал электрических контактов: без содержания кадмия и никеля • Токоведущие детали закрыты изоляционным материалом 			
Комментарий	Раздел	Стр.	
удлинительные распорки, см. ...	Принадлежности и запасные части	10/16	

Исполнение	№ для заказа	МК*/упак.
Кнопочный выключатель, 1 НО		
 <p>5TD2 120 (вид спереди)</p>	5TD2 120 5TD2 120-0KK	1/10 шт. 10 шт.
Варианты <ul style="list-style-type: none"> с распорками без распорок для монтажа в полуоткрытую стену 		
Накладка, смотри раздел	Стр.	
<ul style="list-style-type: none"> Дизайн / i-system / Клавиш. и кноп. выключатели Дизайн / DELTA natur / Клавиш. и кноп. выключатели Дизайн / DELTA profil / Клавиш. и кноп. выключатели Дизайн / DELTA style / Клавиш. и кноп. выключатели 	1/5 7/5 5/4 6/4	
Комментарий	Раздел	Стр.
технические характеристики, смотри ...	<i>Тех. информация / Клавиш. и кноп. выключатели/ кнопочный выключатель, 1 НО</i>	14/12
 <p>5TD2 120 (вид сзади)</p>		
Кнопочный выключатель, 1 НО, для школьных помещений		
 <p>5TD2 125 (вид спереди)</p>	5TD2 125	1/10 шт.
Накладка, смотри раздел	Стр.	
<i>Дизайн / i-system / Школьная программа</i>	1/27	
 <p>5TD2 125 (вид сзади)</p>		
Кнопочный выключатель, 1 НО, с отдельной N-клеммой		
 <p>5TD2 116 (вид спереди)</p>	5TD2 116 5TD2 116-0KK	1/10 шт. 10 шт.
Варианты <ul style="list-style-type: none"> с распорками без распорок для монтажа в полуоткрытую стену 		
Накладка, смотри раздел	Стр.	
<ul style="list-style-type: none"> Дизайн / i-system / Клавиш. и кноп. выключатели Дизайн / DELTA natur / Клавиш. и кноп. выключатели Дизайн / DELTA profil / Клавиш. и кноп. выключатели Дизайн / DELTA style / Клавиш. и кноп. выключатели 	1/5 7/5 5/4 6/4	
 <p>5TD2 116 (вид сзади)</p>		

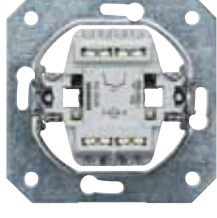
Клавишные и кнопочные выключатели/диммеры

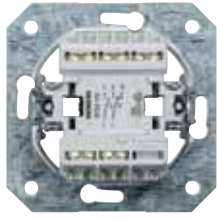

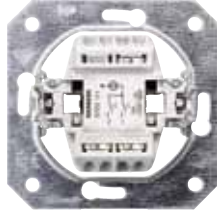





Электрические части

Исполнение		№ для заказа	МК*/упак.
 <p>5TD2 123 (вид спереди)</p>	Кнопочный выключатель, 1 ПК • применим также как НЗ • без возможности подсветки	5TD2 123 5TD2 123-0KK	1/10 шт. 10 шт.
	Варианты • с распорками • без распорок для монтажа в полую стену		
 <p>5TD2 123 (вид сзади)</p>	Накладка, смотри раздел	Стр.	
	• Дизайн / i-system / Клавиш. и кноп. выключатели • Дизайн / DELTA natur / Клавиш. и кноп. выключатели • Дизайн / DELTA profil / Клавиш. и кноп. выключатели • Дизайн / DELTA style / Клавиш. и кноп. выключатели		
 <p>5TD2 117 (вид спереди)</p>	Кнопочный выключатель, 1 ПК, с отдельной N-клеммой <i>с лампой тлеющего разряда 5TG7 332 (средней яркости)</i>	5TD2 117 5TD2 117-0KK	1/10 шт. 10 шт.
	Варианты • с распорками • без распорок для монтажа в полую стену		
 <p>5TD2 117 (вид сзади)</p>	Накладка, смотри раздел	Стр.	
	• Дизайн / i-system / Клавиш. и кноп. выключатели • Дизайн / DELTA natur / Клавиш. и кноп. выключатели • Дизайн / DELTA profil / Клавиш. и кноп. выключатели • Дизайн / DELTA style / Клавиш. и кноп. выключатели		
	Комментарий	Раздел	Стр.
	технические характеристики, смотри ...	<i>Тех. информация / Клавиш. и кноп. выключатели/ кнопочный выключатель, 1 ПК, с отдельной N-клеммой</i>	14/13
 <p>5TD2 114 (вид спереди)</p>	Кнопочный выключатель с квитированием сигнала <i>без лампы тлеющего разряда</i>	5TD2 114 5TD2 114-0KK	1/10 шт. 10 шт.
	Варианты • с распорками • без распорок для монтажа в полую стену		
 <p>5TD2 114 (вид сзади)</p>	Накладка, смотри раздел	Стр.	
	• Дизайн / i-system / Клавиш. и кноп. выключатели • Дизайн / DELTA natur / Клавиш. и кноп. выключатели • Дизайн / DELTA profil / Клавиш. и кноп. выключатели • Дизайн / DELTA style / Клавиш. и кноп. выключатели		
	Комментарий	Раздел	Стр.
	технические характеристики, смотри ...	<i>Тех. информация / Клавиш. и кноп. выключатели/ кнопочный выключатель с квитированием сигнала</i>	14/13









Исполнение	№ для заказа	МК*/упак.		
Двухклавишный кнопочный выключатель, 1 НО, 1 ПК				
 <p>5TD2 115 (вид спереди)</p>	5TD2 115 5TD2 115-0KK	1/10 шт. 10 шт.		
Варианты <ul style="list-style-type: none"> с распорками без распорок для монтажа в полую стену 				
Накладка, смотри раздел	Стр.			
<ul style="list-style-type: none"> Дизайн / i-system / Клавиш. и кноп. выключатели Дизайн / DELTA natur / Клавиш. и кноп. выключатели Дизайн / DELTA profil / Клавиш. и кноп. выключатели Дизайн / DELTA style / Клавиш. и кноп. выключатели 	1/5 7/5 5/4 6/4			
Комментарий	Раздел	Стр.		
технические характеристики, смотри ...	<i>Тех. информация / Клавиш. и кноп. выключатели/ Клавиша, двойная</i>	14/13		
 <p>5TD2 115 (вид сзади)</p>				
Двухклавишный кнопочный выключатель, 2 НО				
 <p>5TD2 111 (вид спереди)</p>	5TD2 111 5TD2 111-0KK	1/10 шт. 10 шт.		
Варианты <ul style="list-style-type: none"> с распорками без распорок для монтажа в полую стену 				
Накладка, смотри раздел	Стр.			
<ul style="list-style-type: none"> Дизайн / i-system / Клавиш. и кноп. выключатели Дизайн / DELTA natur / Клавиш. и кноп. выключатели Дизайн / DELTA profil / Клавиш. и кноп. выключатели Дизайн / DELTA style / Клавиш. и кноп. выключатели 	1/5 7/5 5/4 6/4			
Комментарий	Раздел	Стр.		
технические характеристики, смотри ...	<i>Тех. информация / Клавиш. и кноп. выключатели/ двухклавишный кнопочный выключатель, 2 НО</i>	14/14		
 <p>5TD2 111 (вид сзади)</p>				
Электрические части для диммеров				
Общие сведения устройства соответствуют DIN EN 55014, класс B.				
 <p>5TC8 256</p>	5TC8 256	1 шт.		
Регулятор яркости ламп накаливания, 50 - 400 Вт <ul style="list-style-type: none"> принцип отсечки фазы по переднему фронту ~230 В, 50/60 Гц выключатель с вращающейся кнопкой для крепления винтами и распорками винтовые клеммы с корпусом для лифт-зажимов для одножильных и тонких проводов для ламп накаливания и галогенных ламп ~230 В, 50 – 400 Вт слаботочный предохранитель Т 1,6 Н 250 В с запасным предохранителем на цоколе предохранителя заказной номер для запасного предохранителя: 5TG8 302 сертифицирован VDE и KEMA 				
Символ	Накладка, смотри раздел	Стр.		
	Дизайн / i-system / Управление освещением Дизайн / DELTA natur / Управление освещением Дизайн / DELTA profil / Управление освещением Дизайн / DELTA style / Управление освещением	1/22 7/8 5/15 6/16		
Комментарий	Раздел	Стр.		
технические характеристики, смотри ...	<i>Тех. информация / Диммеры / Регулятор яркости ламп накаливания, 50 – 400 Вт</i>	14/18		

Клавишные и кнопочные выключатели/диммеры

Электрические части

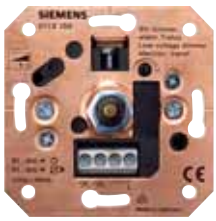







Исполнение	№ для заказа	МК*/упак.																										
 <p>5TC8 257</p> <p>Регулятор яркости ламп накаливания, 50 – 600 Вт, для схем включения и отключения ламп из 2-х точек</p> <ul style="list-style-type: none"> • принцип отсечки фазы по переднему фронту • ~230 В, 50/60 Гц • с кнопочным переключателем для отключения в схеме управления светом из двух точек • для крепления винтами и распорками • винтовые клеммы с корпусом для лифт-зажимов для одножильных и тонких проводов • для ламп накаливания и галогенных ламп ~230 В, 50 – 600 Вт • слаботочный предохранитель Т 2,5 Н 250 В с запасным предохранителем на цоколе предохранителя • заказной номер для запасного предохранителя 5TG8 305 • с температурной защитой, без возможности сброса • подстроечный потенциометр для установки базовой яркости • потенциометр с вращающейся кнопкой, с мягкой фиксацией • сертифицирован VDE и KEMA <table border="1"> <thead> <tr> <th>Символ</th> <th>Накладка, смотри раздел</th> <th>Стр.</th> </tr> </thead> <tbody> <tr> <td rowspan="4"></td> <td>Дизайн / i-system / Управление освещением</td> <td>1/22</td> </tr> <tr> <td>Дизайн / DELTA natur / Управление освещением</td> <td>7/8</td> </tr> <tr> <td>Дизайн / DELTA profil / Управление освещением</td> <td>5/15</td> </tr> <tr> <td>Дизайн / DELTA style / Управление освещением</td> <td>6/16</td> </tr> <tr> <th>Комментарий</th> <th>Раздел</th> <th>Стр.</th> </tr> <tr> <td>технические характеристики, смотри ...</td> <td>Тех. информация / Диммеры / Регулятор яркости ламп накаливания, 50 – 600 Вт</td> <td>14/19</td> </tr> </tbody> </table>	Символ	Накладка, смотри раздел	Стр.		Дизайн / i-system / Управление освещением	1/22	Дизайн / DELTA natur / Управление освещением	7/8	Дизайн / DELTA profil / Управление освещением	5/15	Дизайн / DELTA style / Управление освещением	6/16	Комментарий	Раздел	Стр.	технические характеристики, смотри ...	Тех. информация / Диммеры / Регулятор яркости ламп накаливания, 50 – 600 Вт	14/19	5TC8 257	1 шт.								
Символ	Накладка, смотри раздел	Стр.																										
	Дизайн / i-system / Управление освещением	1/22																										
	Дизайн / DELTA natur / Управление освещением	7/8																										
	Дизайн / DELTA profil / Управление освещением	5/15																										
	Дизайн / DELTA style / Управление освещением	6/16																										
Комментарий	Раздел	Стр.																										
технические характеристики, смотри ...	Тех. информация / Диммеры / Регулятор яркости ламп накаливания, 50 – 600 Вт	14/19																										
 <p>5TC8 283</p> <p>Регулятор яркости низковольтных галогенных ламп, с магнитными трансформаторами, 50 - 600 Вт, 25 - 500 ВА, для схем включения и отключения ламп из двух точек</p> <ul style="list-style-type: none"> • принцип отсечки фазы по переднему фронту ~230V, 50/60Гц • с кнопочным переключателем для отключения в схеме управления светом из двух точек • для крепления винтами и распорками • винтовые клеммы с корпусом для лифт-зажимов для одно/тонкопроволочных проводов • слаботочный предохранитель Т 4 Н 250 В с запасным предохранителем на цоколе предохранителя • заказной номер для запасного предохранителя 5TG8 330 • с температурной защитой, без возможности сброса • подстроечный потенциометр для установки базовой яркости • потенциометр с вращающейся кнопкой, с мягкой фиксацией • сертифицирован VDE и KEMA <table border="1"> <thead> <tr> <th colspan="2">номинальная нагрузка</th> </tr> </thead> <tbody> <tr> <td>• лампы накаливания</td> <td>50 ... 600 Вт</td> </tr> <tr> <td>• высоковольтные галогенные лампы</td> <td>50 ... 600 Вт</td> </tr> <tr> <td>• низковольтные галогенные лампы с электромагнитным трансформатором</td> <td>25 ... 500 VA</td> </tr> </tbody> </table> <table border="1"> <thead> <tr> <th>Символ</th> <th>Накладка, смотри раздел</th> <th>Стр.</th> </tr> </thead> <tbody> <tr> <td rowspan="4"></td> <td>Дизайн / i-system / Управление освещением</td> <td>1/22</td> </tr> <tr> <td>Дизайн / DELTA natur / Управление освещением</td> <td>7/8</td> </tr> <tr> <td>Дизайн / DELTA profil / Управление освещением</td> <td>5/15</td> </tr> <tr> <td>Дизайн / DELTA style / Управление освещением</td> <td>6/16</td> </tr> <tr> <th>Комментарий</th> <th>Раздел</th> <th>Стр.</th> </tr> <tr> <td>технические характеристики, смотри ...</td> <td>Тех. информация / Диммеры / Регулятор яркости низковольтных галогенных ламп, для электромагнитных трансформаторов, 50 – 600 Вт, 25 – 500 VA,</td> <td>14/20</td> </tr> </tbody> </table>	номинальная нагрузка		• лампы накаливания	50 ... 600 Вт	• высоковольтные галогенные лампы	50 ... 600 Вт	• низковольтные галогенные лампы с электромагнитным трансформатором	25 ... 500 VA	Символ	Накладка, смотри раздел	Стр.		Дизайн / i-system / Управление освещением	1/22	Дизайн / DELTA natur / Управление освещением	7/8	Дизайн / DELTA profil / Управление освещением	5/15	Дизайн / DELTA style / Управление освещением	6/16	Комментарий	Раздел	Стр.	технические характеристики, смотри ...	Тех. информация / Диммеры / Регулятор яркости низковольтных галогенных ламп, для электромагнитных трансформаторов, 50 – 600 Вт, 25 – 500 VA,	14/20	5TC8 283	1 шт.
номинальная нагрузка																												
• лампы накаливания	50 ... 600 Вт																											
• высоковольтные галогенные лампы	50 ... 600 Вт																											
• низковольтные галогенные лампы с электромагнитным трансформатором	25 ... 500 VA																											
Символ	Накладка, смотри раздел	Стр.																										
	Дизайн / i-system / Управление освещением	1/22																										
	Дизайн / DELTA natur / Управление освещением	7/8																										
	Дизайн / DELTA profil / Управление освещением	5/15																										
	Дизайн / DELTA style / Управление освещением	6/16																										
Комментарий	Раздел	Стр.																										
технические характеристики, смотри ...	Тех. информация / Диммеры / Регулятор яркости низковольтных галогенных ламп, для электромагнитных трансформаторов, 50 – 600 Вт, 25 – 500 VA,	14/20																										

10













Исполнение	№ для заказа	МК*/упак.																										
 <p>5TC8 284</p> <p>Регулятор яркости низковольтных галогенных ламп, с электронными трансформаторами, 20 - 600 Вт, 20 - 525 ВА</p> <ul style="list-style-type: none"> • принцип отсечки фазы по заднему фронту ~230 В, 50 Гц • с кнопочным переключателем для отключения в схеме управления светом из двух точек • для крепления винтами и распорками • винтовые клеммы с корпусом для лифт-зажимов для одно/тонкопроволочных проводов • с электронной защитой, устойчивый к короткому замыканию • с температурной защитой, с автоматическим сбросом • подстроечный потенциометр для согласования нагрузки • потенциометр с вращающейся кнопкой, с мягкой фиксацией • сертифицирован VDE <table border="1"> <thead> <tr> <th colspan="2">номинальная нагрузка</th> </tr> </thead> <tbody> <tr> <td>• лампы накаливания</td> <td>20 ... 600 Вт</td> </tr> <tr> <td>• высоковольтные галогенные лампы</td> <td>20 ... 600 Вт</td> </tr> <tr> <td>• низковольтные галогенные лампы с электронным трансформатором</td> <td>20 ... 525 ВА</td> </tr> </tbody> </table> <table border="1"> <thead> <tr> <th>Символ</th> <th>Накладка, смотри раздел</th> <th>Стр.</th> </tr> </thead> <tbody> <tr> <td rowspan="4">  </td> <td>Дизайн / i-system / Управление освещением</td> <td>1/22</td> </tr> <tr> <td>Дизайн / DELTA natur / Управление освещением</td> <td>7/8</td> </tr> <tr> <td>Дизайн / DELTA profil / Управление освещением</td> <td>5/15</td> </tr> <tr> <td>Дизайн / DELTA style / Управление освещением</td> <td>6/16</td> </tr> </tbody> </table> <table border="1"> <thead> <tr> <th>Комментарий</th> <th>Раздел</th> <th>Стр.</th> </tr> </thead> <tbody> <tr> <td>технические характеристики, смотри ...</td> <td>Тех. информация / Диммеры / Регулятор яркости низковольтных галогенных ламп, для электронных трансформаторов, 20 - 600 Вт, 20 - 525 ВА</td> <td>14/21</td> </tr> </tbody> </table>	номинальная нагрузка		• лампы накаливания	20 ... 600 Вт	• высоковольтные галогенные лампы	20 ... 600 Вт	• низковольтные галогенные лампы с электронным трансформатором	20 ... 525 ВА	Символ	Накладка, смотри раздел	Стр.		Дизайн / i-system / Управление освещением	1/22	Дизайн / DELTA natur / Управление освещением	7/8	Дизайн / DELTA profil / Управление освещением	5/15	Дизайн / DELTA style / Управление освещением	6/16	Комментарий	Раздел	Стр.	технические характеристики, смотри ...	Тех. информация / Диммеры / Регулятор яркости низковольтных галогенных ламп, для электронных трансформаторов, 20 - 600 Вт, 20 - 525 ВА	14/21	5TC8 284	1 шт.
номинальная нагрузка																												
• лампы накаливания	20 ... 600 Вт																											
• высоковольтные галогенные лампы	20 ... 600 Вт																											
• низковольтные галогенные лампы с электронным трансформатором	20 ... 525 ВА																											
Символ	Накладка, смотри раздел	Стр.																										
	Дизайн / i-system / Управление освещением	1/22																										
	Дизайн / DELTA natur / Управление освещением	7/8																										
	Дизайн / DELTA profil / Управление освещением	5/15																										
	Дизайн / DELTA style / Управление освещением	6/16																										
Комментарий	Раздел	Стр.																										
технические характеристики, смотри ...	Тех. информация / Диммеры / Регулятор яркости низковольтных галогенных ламп, для электронных трансформаторов, 20 - 600 Вт, 20 - 525 ВА	14/21																										
 <p>5TC8 258</p> <p>Регулятор яркости низковольтных галогенных ламп, с электронными трансформаторами, 60 - 800 Вт, 60 - 800 ВА</p> <ul style="list-style-type: none"> • принцип отсечки фазы по заднему фронту ~230 В, 50 Гц • с кнопочным переключателем для отключения в схеме управления светом из двух точек • для крепления винтами и распорками • винтовые клеммы с корпусом для лифт-зажимов для одно/тонкопроволочных проводов • с электронной защитой, устойчивый к короткому замыканию • с температурной защитой, с автоматическим сбросом • подстроечный потенциометр для согласования нагрузки • потенциометр с вращающейся кнопкой, с мягкой фиксацией • сертифицирован VDE <table border="1"> <thead> <tr> <th colspan="2">номинальная нагрузка</th> </tr> </thead> <tbody> <tr> <td>• лампы накаливания</td> <td>60 ... 800 Вт</td> </tr> <tr> <td>• высоковольтные галогенные лампы</td> <td>60 ... 800 Вт</td> </tr> <tr> <td>• низковольтные галогенные лампы с электромагнитным трансформатором</td> <td>60 ... 800 ВА</td> </tr> </tbody> </table> <table border="1"> <thead> <tr> <th>Символ</th> <th>Накладка, смотри раздел</th> <th>Стр.</th> </tr> </thead> <tbody> <tr> <td rowspan="4">  </td> <td>Дизайн / i-system / Управление освещением</td> <td>1/22</td> </tr> <tr> <td>Дизайн / DELTA natur / Управление освещением</td> <td>7/8</td> </tr> <tr> <td>Дизайн / DELTA profil / Управление освещением</td> <td>5/15</td> </tr> <tr> <td>Дизайн / DELTA style / Управление освещением</td> <td>6/16</td> </tr> </tbody> </table> <table border="1"> <thead> <tr> <th>Комментарий</th> <th>Раздел</th> <th>Стр.</th> </tr> </thead> <tbody> <tr> <td>технические характеристики, смотри ...</td> <td>Тех. информация / Диммеры / Регулятор яркости, для электронных трансформаторов, 60 - 800 Вт, 60 - 800 ВА</td> <td>14/22</td> </tr> </tbody> </table>	номинальная нагрузка		• лампы накаливания	60 ... 800 Вт	• высоковольтные галогенные лампы	60 ... 800 Вт	• низковольтные галогенные лампы с электромагнитным трансформатором	60 ... 800 ВА	Символ	Накладка, смотри раздел	Стр.		Дизайн / i-system / Управление освещением	1/22	Дизайн / DELTA natur / Управление освещением	7/8	Дизайн / DELTA profil / Управление освещением	5/15	Дизайн / DELTA style / Управление освещением	6/16	Комментарий	Раздел	Стр.	технические характеристики, смотри ...	Тех. информация / Диммеры / Регулятор яркости, для электронных трансформаторов, 60 - 800 Вт, 60 - 800 ВА	14/22	5TC8 258	1 шт.
номинальная нагрузка																												
• лампы накаливания	60 ... 800 Вт																											
• высоковольтные галогенные лампы	60 ... 800 Вт																											
• низковольтные галогенные лампы с электромагнитным трансформатором	60 ... 800 ВА																											
Символ	Накладка, смотри раздел	Стр.																										
	Дизайн / i-system / Управление освещением	1/22																										
	Дизайн / DELTA natur / Управление освещением	7/8																										
	Дизайн / DELTA profil / Управление освещением	5/15																										
	Дизайн / DELTA style / Управление освещением	6/16																										
Комментарий	Раздел	Стр.																										
технические характеристики, смотри ...	Тех. информация / Диммеры / Регулятор яркости, для электронных трансформаторов, 60 - 800 Вт, 60 - 800 ВА	14/22																										

Клавишные и кнопочные выключатели/диммеры

Электрические части

Исполнение	№ для заказа	МК*/упак.												
 <p>5TC8 240</p> <p>Сенсорный диммер, без функции памяти</p> <ul style="list-style-type: none"> • принцип отсечки фазы по переднему фронту • ~230 В, 50/60 Гц • для крепления винтами и распорками • винтовые зажимы • для ламп накаливания и галогенных ламп ~230 В, 20 – 400 Вт • для низковольтных галогенных ламп с электромагнитными трансформаторами 20 – 300 ВА • слаботочный предохранитель Т 1,6 Н 250 В с запасным предохранителем на цоколе предохранителя • заказной номер для запасного предохранителя: 5TG8 302 • возможна коммутация и регулирование уровня освещенности от нескольких вспомогательных устройств посредством подключения кнопочных выключателей 5TD2 ... <p>Принцип действия</p> <ul style="list-style-type: none"> • короткое прикосновение к органу управления диммера или кнопочного выключателя • продолжительное прикосновение к органу управления диммера или кнопочного выключателя • повторное продолжительное прикосновение к органу управления <p>Символ Накладка, смотри раздел</p> <table border="1"> <thead> <tr> <th>Символ</th> <th>Накладка, смотри раздел</th> <th>Стр.</th> </tr> </thead> <tbody> <tr> <td></td> <td>Дизайн / i-system / Управление освещением</td> <td>1/22</td> </tr> <tr> <td></td> <td>Дизайн / DELTA profil / Управление освещением</td> <td>5/15</td> </tr> <tr> <td></td> <td>Дизайн / DELTA style / Управление освещением</td> <td>6/16</td> </tr> </tbody> </table>	Символ	Накладка, смотри раздел	Стр.		Дизайн / i-system / Управление освещением	1/22		Дизайн / DELTA profil / Управление освещением	5/15		Дизайн / DELTA style / Управление освещением	6/16	5TC8 240	1 шт.
Символ	Накладка, смотри раздел	Стр.												
	Дизайн / i-system / Управление освещением	1/22												
	Дизайн / DELTA profil / Управление освещением	5/15												
	Дизайн / DELTA style / Управление освещением	6/16												
 <p>5TC8 232</p> <p>Сенсорный диммер, с функцией памяти</p> <ul style="list-style-type: none"> • принцип отсечки фазы по переднему фронту • ~230 В, 50/60 Гц • для крепления винтами и распорками • винтовые зажимы • для ламп накаливания и галогенных ламп ~230 В, 20 – 400 Вт • для низковольтных галогенных ламп с электромагнитными трансформаторами 20 – 300 ВА • слаботочный предохранитель Т 1,6 Н 250 В с запасным предохранителем на цоколе предохранителя • заказной номер для запасного предохранителя: 5TG8 302 • возможна коммутация и регулирование уровня освещенности от нескольких вспомогательных устройств посредством подключения кнопочных выключателей 5TD2 ... <p>Принцип действия</p> <ul style="list-style-type: none"> • короткое прикосновение к органу управления диммера или кнопочного выключателя • продолжительное прикосновение к органу управления диммера или кнопочного выключателя • повторное продолжительное прикосновение к органу управления • при включении (посредством короткого прикосновения к органу управления) устанавливается то же самое значение яркости, как и при отключении <p>Символ Накладка, смотри раздел</p> <table border="1"> <thead> <tr> <th>Символ</th> <th>Накладка, смотри раздел</th> <th>Стр.</th> </tr> </thead> <tbody> <tr> <td></td> <td>Дизайн / i-system / Управление освещением</td> <td>1/22</td> </tr> <tr> <td></td> <td>Дизайн / DELTA profil / Управление освещением</td> <td>5/15</td> </tr> <tr> <td></td> <td>Дизайн / DELTA style / Управление освещением</td> <td>6/16</td> </tr> </tbody> </table>	Символ	Накладка, смотри раздел	Стр.		Дизайн / i-system / Управление освещением	1/22		Дизайн / DELTA profil / Управление освещением	5/15		Дизайн / DELTA style / Управление освещением	6/16	5TC8 232	1 шт.
Символ	Накладка, смотри раздел	Стр.												
	Дизайн / i-system / Управление освещением	1/22												
	Дизайн / DELTA profil / Управление освещением	5/15												
	Дизайн / DELTA style / Управление освещением	6/16												
<p>Другие электрические части</p>  <p>5TC1 250</p> <p>Таймер</p> <ul style="list-style-type: none"> • с креплением на винтах • 16 А, 250 В АС • время 15 мин • отключаемый • 2-полюсный <p>Накладка, смотри раздел</p> <table border="1"> <thead> <tr> <th>Накладка, смотри раздел</th> <th>Стр.</th> </tr> </thead> <tbody> <tr> <td>• Дизайн / DELTA style / Принадлежности и запасные части</td> <td>6/16</td> </tr> </tbody> </table>	Накладка, смотри раздел	Стр.	• Дизайн / DELTA style / Принадлежности и запасные части	6/16	5TC1 250	1 шт.								
Накладка, смотри раздел	Стр.													
• Дизайн / DELTA style / Принадлежности и запасные части	6/16													

10

Исполнение	№ для заказа	МК*/упак.																		
Электрические части для управления освещением / коммутации																				
 <p>5TC8 424</p> <p>Электронный потенциометр, 1 - 10 В / 50 мА</p> <ul style="list-style-type: none"> • устройство управления яркостью люминесцентных ламп • подключение к электронным пускорегулирующим аппаратам (ЭПРА) через управляющий вход 1 – 10 В DC • с кнопочным выключателем • для крепления винтами и распорками • винтовые клеммы с корпусом для лифт–зажимов для одно/тонкопроволочных проводов • управляющее напряжение: 1 – 10 В DC • макс. управляющий ток: 50 мА • подключаемая нагрузка: ~230 В / 4 А • подстроечный потенциометр для ус тановки базовой яркости • потенциометр с вращающейся кнопкой, с мягкой фиксацией • сертифицирован VDE и KEMA <p>Коммутируемая мощность</p> <ul style="list-style-type: none"> • OSRAM Quicktronik dimmbar 1 x 58 Вт LL макс. 6 шт. • OSRAM Quicktronik dimmbar 1 x 36 Вт LL макс. 9 шт. <table border="1"> <thead> <tr> <th>Символ</th> <th>Накладка, смотри раздел</th> <th>Стр.</th> </tr> </thead> <tbody> <tr> <td rowspan="4">  10 V </td> <td>Дизайн / i-system / Управление освещением</td> <td>1/22</td> </tr> <tr> <td>Дизайн / DELTA natur / Управление освещением</td> <td>7/8</td> </tr> <tr> <td>Дизайн / DELTA profil / Управление освещением</td> <td>5/15</td> </tr> <tr> <td>Дизайн / DELTA style / Управление освещением</td> <td>6/16</td> </tr> <tr> <th>Комментарий</th> <th>Раздел</th> <th>Стр.</th> </tr> <tr> <td>технические характеристики, смотри ...</td> <td>Тех. информация / Диммеры / Электронный Потенциометр, С Кнопочным Выключателем</td> <td>14/24</td> </tr> </tbody> </table>	Символ	Накладка, смотри раздел	Стр.	 10 V	Дизайн / i-system / Управление освещением	1/22	Дизайн / DELTA natur / Управление освещением	7/8	Дизайн / DELTA profil / Управление освещением	5/15	Дизайн / DELTA style / Управление освещением	6/16	Комментарий	Раздел	Стр.	технические характеристики, смотри ...	Тех. информация / Диммеры / Электронный Потенциометр, С Кнопочным Выключателем	14/24	5TC8 424	1 шт.
Символ	Накладка, смотри раздел	Стр.																		
 10 V	Дизайн / i-system / Управление освещением	1/22																		
	Дизайн / DELTA natur / Управление освещением	7/8																		
	Дизайн / DELTA profil / Управление освещением	5/15																		
	Дизайн / DELTA style / Управление освещением	6/16																		
Комментарий	Раздел	Стр.																		
технические характеристики, смотри ...	Тех. информация / Диммеры / Электронный Потенциометр, С Кнопочным Выключателем	14/24																		
 <p>5TC8 425</p> <p>Электронный потенциометр, кнопочный выключатель</p> <ul style="list-style-type: none"> • устройство управления яркостью люминесцентных ламп • подключение к электронным пускорегулирующим аппаратам (ЭПРА) через управляющий вход 1 – 10 В DC • с нажимным и поворотным кнопочным выключателем • для крепления винтами и распорками • винтовые клеммы с корпусом для лифт–зажимов для одно/тонкопроволочных проводов • управляющее напряжение: 1 – 10 В DC • макс. управляющий ток: 50 мА • подключаемая нагрузка: ~230 В / 2 А • потенциометр с вращающейся кнопкой, с мягкой фиксацией • сертифицирован VDE <p>Коммутируемая мощность</p> <p>зависит от выбранного дистанционного выключателя или контактора</p> <table border="1"> <thead> <tr> <th>Символ</th> <th>Накладка, смотри раздел</th> <th>Стр.</th> </tr> </thead> <tbody> <tr> <td rowspan="4">  10 V </td> <td>Дизайн / i-system / Управление освещением</td> <td>1/22</td> </tr> <tr> <td>Дизайн / DELTA natur / Управление освещением</td> <td>7/8</td> </tr> <tr> <td>Дизайн / DELTA profil / Управление освещением</td> <td>5/15</td> </tr> <tr> <td>Дизайн / DELTA style / Управление освещением</td> <td>6/16</td> </tr> <tr> <th>Комментарий</th> <th>Раздел</th> <th>Стр.</th> </tr> <tr> <td>технические характеристики, смотри ...</td> <td>Тех. информация / Диммеры / Электронный потенциометр, с кнопочным выключателем</td> <td>14/25</td> </tr> </tbody> </table>	Символ	Накладка, смотри раздел	Стр.	 10 V	Дизайн / i-system / Управление освещением	1/22	Дизайн / DELTA natur / Управление освещением	7/8	Дизайн / DELTA profil / Управление освещением	5/15	Дизайн / DELTA style / Управление освещением	6/16	Комментарий	Раздел	Стр.	технические характеристики, смотри ...	Тех. информация / Диммеры / Электронный потенциометр, с кнопочным выключателем	14/25	5TC8 425	1 шт.
Символ	Накладка, смотри раздел	Стр.																		
 10 V	Дизайн / i-system / Управление освещением	1/22																		
	Дизайн / DELTA natur / Управление освещением	7/8																		
	Дизайн / DELTA profil / Управление освещением	5/15																		
	Дизайн / DELTA style / Управление освещением	6/16																		
Комментарий	Раздел	Стр.																		
технические характеристики, смотри ...	Тех. информация / Диммеры / Электронный потенциометр, с кнопочным выключателем	14/25																		
 <p>5TC8 604</p> <p>Регулятор скорости, 0,1 - 2,6 А</p> <ul style="list-style-type: none"> • для регулирования скорости вращения вентиляторов и/или других устройств с однофазным асинхронным электродвигателем ~230 В, 50/60 Гц • выключатель с вращающейся кнопкой для крепления винтами и распорками • винтовые клеммы с корпусом для лифт–зажимов для одно/тонкопроволочных проводов • слаботочный предохранитель Т 4 Н 250 В с запасным предохранителем на цоколе предохранителя • заказной номер для запасного предохранителя: 5TG8 330 • с температурной защитой, без возможности сброса • подстроечный потенциометр для минимального числа оборотов • сертифицирован VDE и KEMA <table border="1"> <thead> <tr> <th>Символ</th> <th>Накладка, смотри раздел</th> <th>Стр.</th> </tr> </thead> <tbody> <tr> <td rowspan="3">  </td> <td>Дизайн / i-system / Управление освещением</td> <td>1/22</td> </tr> <tr> <td>Дизайн / DELTA profil / Управление освещением</td> <td>5/15</td> </tr> <tr> <td>Дизайн / DELTA style / Управление освещением</td> <td>6/16</td> </tr> <tr> <th>Комментарий</th> <th>Раздел</th> <th>Стр.</th> </tr> <tr> <td>технические характеристики, смотри ...</td> <td>Тех. информация / Диммеры / регулятора скорости, 0,1 – 2,6 А</td> <td>14/27</td> </tr> </tbody> </table>	Символ	Накладка, смотри раздел	Стр.		Дизайн / i-system / Управление освещением	1/22	Дизайн / DELTA profil / Управление освещением	5/15	Дизайн / DELTA style / Управление освещением	6/16	Комментарий	Раздел	Стр.	технические характеристики, смотри ...	Тех. информация / Диммеры / регулятора скорости, 0,1 – 2,6 А	14/27	5TC8 604	1 шт.		
Символ	Накладка, смотри раздел	Стр.																		
	Дизайн / i-system / Управление освещением	1/22																		
	Дизайн / DELTA profil / Управление освещением	5/15																		
	Дизайн / DELTA style / Управление освещением	6/16																		
Комментарий	Раздел	Стр.																		
технические характеристики, смотри ...	Тех. информация / Диммеры / регулятора скорости, 0,1 – 2,6 А	14/27																		

Клавишные и кнопочные выключатели/диммеры

Комплектные устройства





Данные для выбора и заказа

Исполнение	№ для заказа	МК*/упак.
 <p>5TT3 303</p> <p>Сумеречный фотовыключатель</p> <ul style="list-style-type: none"> • диапазон настройки 2 ... 2000 Lux • 1-канальное исполнение для настенной установки IP54 • со встроенным световым датчиком <p>Технические характеристики</p> <ul style="list-style-type: none"> • Напряжение питания U_c 230 В AC • Отклонение напряжения $\times U_c$ при 50/60 Гц 0,85 ... 1,1 • Время задержки (не регулир.) 50 s • Контакт 1 HO • Ном. рабочее напряжение U_e 250 В AC • Ток коммутации I_s <ul style="list-style-type: none"> – при $\cos\phi = 1$ 10 – при $\cos\phi = 0,4$ 2 • Мощн. резистивной нагрузки 1200 Вт • Минимальная нагрузка 10 В, 100 мА • Присоединительные зажимы 1 • Сечение проводов <ul style="list-style-type: none"> – жестких 1,5 мм² – гибких с гильзой мин. 0,5 мм² • Климатика согласно DIN 50016 FW 24 • Степ. защиты по DIN EN 60529 IP54 • Класс эл.безоп. по DIN EN 61010 II <p>Комментарий</p> <p>Размеры смотри</p>	5TT3 303	1 шт.
Раздел	Стр.	
Тех. информация /Клав. и кноп. выкл./ Сумеречный фотовыключатель	14/12	

10

Принадлежности и запасные части

Данные для выбора и заказа

Исполнение	№ для заказа	МК*/упак.																									
<p>Принадлежности</p>  <p>5TG7 315</p> <p>LED-вставки для всех клавиш с окошком</p> <table border="1"> <thead> <tr> <th>цвет свечения</th> <th>Напряжение</th> <th>Ток в mA</th> </tr> </thead> <tbody> <tr> <td rowspan="5">• красный</td> <td>1,5 В DC</td> <td>2</td> </tr> <tr> <td>8 В AC</td> <td>2</td> </tr> <tr> <td>12 В AC</td> <td>2</td> </tr> <tr> <td>24 В AC</td> <td>2</td> </tr> <tr> <td>230 В AC</td> <td>1</td> </tr> <tr> <td rowspan="2">• оранжевый</td> <td>– нормальный 230 В AC</td> <td>0,9</td> </tr> <tr> <td>– интенсивный 230 В AC</td> <td>1,0</td> </tr> <tr> <td>• белый</td> <td>230 В AC</td> <td>1,1</td> </tr> <tr> <td>• синий</td> <td>230 В AC</td> <td>1,1</td> </tr> </tbody> </table> <p>Комментарий</p> <ul style="list-style-type: none"> • Если светодиодная вставка используется вместе с энергосберегающими лампами, то светодиоды могут слегка мерцать. 	цвет свечения	Напряжение	Ток в mA	• красный	1,5 В DC	2	8 В AC	2	12 В AC	2	24 В AC	2	230 В AC	1	• оранжевый	– нормальный 230 В AC	0,9	– интенсивный 230 В AC	1,0	• белый	230 В AC	1,1	• синий	230 В AC	1,1	<p>5TG7 318</p> <p>5TG7 315</p> <p>5TG7 316</p> <p>5TG7 317</p> <p>5TG7 353</p> <p>5TG7 333</p> <p>5TG7 343</p> <p>5TG7 354</p> <p>5TG7 355</p>	<p>1/10 шт.</p> <p>1/10 шт.</p> <p>1/10 шт.</p> <p>1/10 шт.</p> <p>1/10 шт.</p> <p>1/10 шт.</p> <p>1/10 шт.</p> <p>1/10 шт.</p>
цвет свечения	Напряжение	Ток в mA																									
• красный	1,5 В DC	2																									
	8 В AC	2																									
	12 В AC	2																									
	24 В AC	2																									
	230 В AC	1																									
• оранжевый	– нормальный 230 В AC	0,9																									
	– интенсивный 230 В AC	1,0																									
• белый	230 В AC	1,1																									
• синий	230 В AC	1,1																									
 <p>5TG7 321</p> <p>Лампа тлеющего разряда</p> <ul style="list-style-type: none"> • яркость слабая • ~230 В • ток 0,18 мА • цвет цоколя белый 	5TG7 321	1/10 шт.																									
 <p>5TG2 498</p> <p>Удлинительные распорки для электрических частей</p> <ul style="list-style-type: none"> • 1 комплект содержит 10 удлиняющих распорок • для каждой электрической части необходимы две удлиняющие распорки 	5TG2 498	1/10 шт.																									
 <p>5TG2 497</p> <p>Удлинительные распорки для электрических частей/ шинных соединителей</p> <ul style="list-style-type: none"> • 1 комплект содержит 10 удлиняющих распорок • для каждой электрической части необходимы две удлиняющие распорки 	5TG2 497	1/10 шт.																									





* Заказывается данное или кратное ему количество



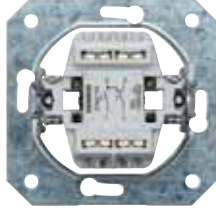

11/2	Электрические части
11/4	Электрические части с накладкой
11/8	Принадлежности и запасные части

Электрические части





Данные для выбора и заказа





Исполнение	№ для заказа	МК*/упак.
Общие сведения <ul style="list-style-type: none"> Для крепления на винтах или распорках 10 А, ~250 В Токоведущие детали электрической части закрыты изоляционным материалом Автоматический возврат распорок в исходное положение Безвинтовые контактные зажимы представляют собой пружинные клеммы для медных и алюминиевых проводов 		
Комментарий	Раздел	Стр.
удлинительные распорки, см. ...	Функции / Клав. и кноп. выключатели/диммеры / Принадлежности и запасные части	10/16
жалюзийный выключатель с электрической и механической блокировкой		
Варианты <ul style="list-style-type: none"> с распорками без распорок для монтажа в полую стену 		
Накладка, смотри раздел		Стр.
<ul style="list-style-type: none"> Дизайн / i-system / Устройство управления жалюзи Дизайн / DELTA natur / Устройство управления жалюзи Дизайн / DELTA profil / Устройство управления жалюзи Дизайн / DELTA style / Устройство управления жалюзи 		1/18 7/6 5/11 6/13
Комментарий	Раздел	Стр.
технические характеристики, смотри ...	Тех. информация / Устройство управления жалюзи / жалюзийный выключатель с электрической и механической блокировкой	14/29
		
5TA2 154 (вид спереди)		
		
5TA2 154 (вид сзади)		
кнопочный жалюзийный выключатель, с электрической блокировкой		
Варианты <ul style="list-style-type: none"> с распорками без распорок для монтажа в полую стену 		
Накладка, смотри раздел		Стр.
<ul style="list-style-type: none"> Дизайн / i-system / Устройство управления жалюзи Дизайн / DELTA natur / Устройство управления жалюзи Дизайн / DELTA profil / Устройство управления жалюзи Дизайн / DELTA style / Устройство управления жалюзи 		1/18 7/6 5/11 6/13
Комментарий	Раздел	Стр.
технические характеристики, смотри ...	Тех. информация / Устройство управления жалюзи / кнопочный жалюзийный выключатель, с электрической блокировкой	14/29
		
5TA2 114 (вид спереди)		
		
5TA2 114 (вид сзади)		
Жалюзийный переключатель <ul style="list-style-type: none"> 10 А, 250 В AC фиксируемые и нефиксируемые положения в обе стороны и нулевым положением 		
Варианты <ul style="list-style-type: none"> 1-полюсный 2-полюсный 		
Накладка, смотри раздел		Стр.
Дизайн / DELTA style / Устройство управления жалюзи		6/13
		
5TA7 692		

Исполнение	№ для заказа	МК*/упак.													
 <p>5TC1 270</p>	<p>Устройство управления жалюзи, разделительное реле для скрытой установки,</p> <ul style="list-style-type: none"> двойное, с отдельным управлением реле для управления несколькими жалюзи либо рольставнями каждое разделительное реле управляет 2-мя двигателями, и в том случае, если подключаются дополнительные разделительные реле имеется возможность отдельного управления подключенных двигателей через кнопочный жалюзийный выключатель (например, 5TA2 114) для обеспечения требуемой степени защиты разделительное реле необходимо встроить в монтажную коробку скрытой или открытой проводки <p>Технические характеристики</p> <ul style="list-style-type: none"> номинальное напряжение: 230 В/50 Hz ± 10 % напряжение срабатывания реле: макс. 250 В коммутационная способность реле: макс. 8 А (AC1), 3 А (ind.) управляющее напряжение: 230 В AC ± 10 % потребление электроэнергии реле: 10 мА температурный диапазон: 0 ... 60 °C соединительные зажимы: макс. 2,5 мм² габариты: 58 мм x 59 мм x 22 мм вес: около 75 г монтаж: монтажная коробка скрытой проводки, глубиной 40 мм или монтажная коробка открытой проводки 100 мм x 100 мм <ul style="list-style-type: none"> блокировка одновременной выдачи команд от центрального и отдельного управления команда от центрального управления имеет приоритет переходный период между командами AUF (VBERX) и AB (VNI3) должен составлять не менее 0,5 с только для режима, совпадающего по фазе 	5TC1 270	1 шт.												
 <p>5TC1 271</p>	<p>Устройство управления жалюзи, разделительное реле для скрытой установки, компактное</p> <ul style="list-style-type: none"> реле для управления несколькими жалюзи либо рольставнями к каждому компактному разделительному реле можно подключить макс. два двигателя, причем тот привод, который подключен к маркированным клеммам, может дополнительно отдельно управляться через кнопочный жалюзийный выключатель при каскадировании к каждому компактному разделительному реле можно подключить по двигателю, каждый из которых также будет отдельно управляем через кнопочные выключатели жалюзи для обеспечения требуемой степени защиты разделительное реле необходимо встроить в монтажную коробку скрытой или открытой проводки <p>Технические характеристики</p> <ul style="list-style-type: none"> номинальное напряжение: 230 В / 50 Hz ± 10 % коммутационная способность реле: макс. 8 А (AC1), 3 А (ind.) управляющее напряжение: 230 В / 50 Hz ± 10 % потребление электроэнергии реле: 10 мА температурный диапазон: 0 ... 60 °C соединительные зажимы: макс. 2,5 мм² соединительные зажимы: 50 мм x 53 мм x 22 мм вес: около 60 г монтаж: монтажная коробка скрытой проводки от 60мм, глубиной 40мм или монтажная коробка открытой проводки 75 мм x 75 мм x 37 мм <ul style="list-style-type: none"> блокировка одновременной выдачи команд от центрального и отдельного управления команда от центрального управления имеет приоритет переходный период между командами AUF (VBERX) и AB (VNI3) должен составлять не менее 0,5 с только для режима, совпадающего по фазе <table border="1" data-bbox="360 1783 999 1879"> <thead> <tr> <th>Комментарий</th> <th>Раздел</th> <th>Стр.</th> </tr> </thead> <tbody> <tr> <td>дальнейшие технические характеристики, смотри ...</td> <td>Тех. информация / Устройство управления жалюзи</td> <td>14/37 и 14/38</td> </tr> </tbody> </table> <p>Комментарий</p> <p>Инструкции по монтажу и эксплуатации смотри...: http://support.automation.siemens.com/ww/view/de/5tc1271/all</p> <table border="1" data-bbox="360 1953 999 1983"> <thead> <tr> <th>Комментарий</th> <th>Раздел</th> <th>Стр.</th> </tr> </thead> <tbody> <tr> <td></td> <td></td> <td></td> </tr> </tbody> </table>	Комментарий	Раздел	Стр.	дальнейшие технические характеристики, смотри ...	Тех. информация / Устройство управления жалюзи	14/37 и 14/38	Комментарий	Раздел	Стр.				5TC1 271	1 шт.
Комментарий	Раздел	Стр.													
дальнейшие технические характеристики, смотри ...	Тех. информация / Устройство управления жалюзи	14/37 и 14/38													
Комментарий	Раздел	Стр.													



Электрические части с накладками

Данные для выбора и заказа

Исполнение	№ для заказа	МК*/упак.
 <p>Жалюзийный переключатель, с символами Вверх/Вниз</p> <ul style="list-style-type: none"> • в дизайне i-system • крепление на винтах или распорках • винтовые контактные зажимы • 10 А, ~250 В • фиксируемые и нефиксируемые положения в обе стороны и нулевое положение <p>Варианты</p> <ul style="list-style-type: none"> • 1-полюсный (перекидной контакт с нулевым положением) <ul style="list-style-type: none"> – титаново-белый (аналог RAL 9010) – электро-белый (RAL 1013) • 2-полюсный (перекидной контакт с нулевым положением) <ul style="list-style-type: none"> – титаново-белый (аналог RAL 9010) – электро-белый (RAL 1013) <p>Комментарий</p> <p>технические характеристики, смотри ...</p>	<p>5TA7 660</p> <p>5TA7 660 5TA7 671</p> <p>5TA7 661 5TA7 672</p> <p>14/30</p>	<p>1 шт. 1 шт.</p> <p>1 шт. 1 шт.</p>
 <p>Жалюзийный переключатель, с надписью "zu" / "auf"</p> <ul style="list-style-type: none"> • в дизайне i-system • крепление на винтах или распорках • винтовые контактные зажимы • 10 А, ~250 В • 1-полюсный (перекидной контакт с нулевым положением) • нефиксируемые положения в обе стороны и нулевое положение <p>Варианты</p> <ul style="list-style-type: none"> • титаново-белый (аналог RAL 9010) • электро-белый (RAL 1013) <p>Комментарий</p> <p>технические характеристики, смотри ...</p>	<p>5TA7 663</p> <p>5TA7 663 5TA7 674</p> <p>14/30</p>	<p>1 шт. 1 шт.</p>
 <p>Жалюзийный выключатель с замком, с символами Вверх/Вниз</p> <ul style="list-style-type: none"> • в дизайне i-system • с автоматическим замком с секретом и двумя ключами • крепление на винтах или распорках • винтовые контактные зажимы • 10 А, ~250 В • 1-полюсный (перекидной контакт с нулевым положением) • все замки одинаковые • ключ вынимается только в среднем положении • фиксируемые и нефиксируемые положения в обе стороны и нулевое положение <p>Варианты</p> <ul style="list-style-type: none"> • титаново-белый (аналог RAL 9010) • электро-белый (RAL 1013) <p>Комментарий</p> <p>технические характеристики, смотри ...</p>	<p>5TA7 662</p> <p>5TA7 662 5TA7 673</p> <p>14/30</p>	<p>1 шт. 1 шт.</p>
 <p>Жалюзийный выключатель с замком и символом "Вверх/Вниз" для открытой установки</p> <ul style="list-style-type: none"> • в дизайне DELTA fдсhe IP44 • брызгозащищенное исполнение IP44 • 10 А, ~250 В согласно DIN 49200 • корпус из ударопрочного изоляционного материала • размер крышки: 66 мм x 75 мм • ввод провода: манжеты для проводов Ø 8 мм – 13,5 мм • винтовые контактные зажимы • 1-полюсный (перекидной контакт с нулевым положением) • с двумя ключами • все замки одинаковые (различные цилиндры замка по запросу) • ключ вынимается только в среднем положении <p>Варианты</p> <ul style="list-style-type: none"> • фиксируемые и нефиксируемые положения в обе стороны • нефиксируемые положения в обе стороны <p>Комментарий</p> <p>технические характеристики, смотри ...</p>	<p>5TA7 650</p> <p>5TA7 650 5TA7 651</p> <p>14/30</p>	<p>1 шт. 1 шт.</p>

Исполнение	№ для заказа	МК*/упак.									
 <p>кнопочный жалюзиный выключатель, с электрической блокировкой, с символами Вверх/Вниз</p> <ul style="list-style-type: none"> • в дизайне DELTA fдche IP44 • пружинные клеммы • расположение клемм как в электрической части для скрытой установки 5TA2 114 	5TD4 708	1/10 шт.									
<table border="1"> <thead> <tr> <th>Комментарий</th> <th>Раздел</th> <th>Стр.</th> </tr> </thead> <tbody> <tr> <td>технические характеристики, смотри ...</td> <td><i>Тех. информация / Устройство управления жалюзи / кнопочный жалюзиный выключатель, с электрической блокировкой</i></td> <td>14/29</td> </tr> </tbody> </table>	Комментарий	Раздел	Стр.	технические характеристики, смотри ...	<i>Тех. информация / Устройство управления жалюзи / кнопочный жалюзиный выключатель, с электрической блокировкой</i>	14/29					
Комментарий	Раздел	Стр.									
технические характеристики, смотри ...	<i>Тех. информация / Устройство управления жалюзи / кнопочный жалюзиный выключатель, с электрической блокировкой</i>	14/29									
 <p>Жалюзиный выключатель с замком для единой системы замков, с символами Вверх/Вниз, нефиксируемые положения в обе стороны</p> <ul style="list-style-type: none"> • в дизайне i-system • крепление на винтах или распорках • винтовые контактные зажимы • 10 А, ~250 В • ключ вынимается только в среднем положении 											
<table border="1"> <thead> <tr> <th>Варианты</th> <th>№ для заказа</th> <th>МК*/упак.</th> </tr> </thead> <tbody> <tr> <td>• 1-полюсный (перекидной контакт с нулевым положением) – титаново-белый (аналог RAL 9010) – электро-белый (RAL 1013)</td> <td>5TA7 666 5TA7 677</td> <td>1 шт. 1 шт.</td> </tr> <tr> <td>• 2-полюсный (перекидной контакт с нулевым положением) – титаново-белый (аналог RAL 9010) – электро-белый (RAL 1013)</td> <td>5TA7 667 5TA7 678</td> <td>1 шт. 1 шт.</td> </tr> </tbody> </table>	Варианты	№ для заказа	МК*/упак.	• 1-полюсный (перекидной контакт с нулевым положением) – титаново-белый (аналог RAL 9010) – электро-белый (RAL 1013)	5TA7 666 5TA7 677	1 шт. 1 шт.	• 2-полюсный (перекидной контакт с нулевым положением) – титаново-белый (аналог RAL 9010) – электро-белый (RAL 1013)	5TA7 667 5TA7 678	1 шт. 1 шт.		
Варианты	№ для заказа	МК*/упак.									
• 1-полюсный (перекидной контакт с нулевым положением) – титаново-белый (аналог RAL 9010) – электро-белый (RAL 1013)	5TA7 666 5TA7 677	1 шт. 1 шт.									
• 2-полюсный (перекидной контакт с нулевым положением) – титаново-белый (аналог RAL 9010) – электро-белый (RAL 1013)	5TA7 667 5TA7 678	1 шт. 1 шт.									
<table border="1"> <thead> <tr> <th>Комментарий</th> <th>Раздел</th> <th>Стр.</th> </tr> </thead> <tbody> <tr> <td>• личинка замка 5TG4 225 заказывается отдельно</td> <td rowspan="2"><i>Тех. информация / Устройство управления жалюзи / Жалюзиный выключатель с замком для единой системы замков</i></td> <td rowspan="2">14/31</td> </tr> <tr> <td>• технические характеристики, смотри ...</td> </tr> </tbody> </table>	Комментарий	Раздел	Стр.	• личинка замка 5TG4 225 заказывается отдельно	<i>Тех. информация / Устройство управления жалюзи / Жалюзиный выключатель с замком для единой системы замков</i>	14/31	• технические характеристики, смотри ...	5TG4 225	1/10 шт.		
Комментарий	Раздел	Стр.									
• личинка замка 5TG4 225 заказывается отдельно	<i>Тех. информация / Устройство управления жалюзи / Жалюзиный выключатель с замком для единой системы замков</i>	14/31									
• технические характеристики, смотри ...											
 <p>Жалюзиный выключатель с замком для единой системы замков, с символами Вверх/Вниз, фиксируемые и нефиксируемые положения в обе стороны</p> <ul style="list-style-type: none"> • в дизайне i-system • крепление на винтах или распорках • Винтовые контактные зажимы • 10 А, ~250 В • ключ вынимается только в среднем положении 											
<table border="1"> <thead> <tr> <th>Варианты</th> <th>№ для заказа</th> <th>МК*/упак.</th> </tr> </thead> <tbody> <tr> <td>• 1-полюсный (перекидной контакт с нулевым положением) – титаново-белый (аналог RAL 9010) – электро-белый (RAL 1013)</td> <td>5TA7 664 5TA7 675</td> <td>1 шт. 1 шт.</td> </tr> <tr> <td>• 2-полюсный (перекидной контакт с нулевым положением) – титаново-белый (аналог RAL 9010) – электро-белый (RAL 1013)</td> <td>5TA7 665 5TA7 676</td> <td>1 шт. 1 шт.</td> </tr> </tbody> </table>	Варианты	№ для заказа	МК*/упак.	• 1-полюсный (перекидной контакт с нулевым положением) – титаново-белый (аналог RAL 9010) – электро-белый (RAL 1013)	5TA7 664 5TA7 675	1 шт. 1 шт.	• 2-полюсный (перекидной контакт с нулевым положением) – титаново-белый (аналог RAL 9010) – электро-белый (RAL 1013)	5TA7 665 5TA7 676	1 шт. 1 шт.		
Варианты	№ для заказа	МК*/упак.									
• 1-полюсный (перекидной контакт с нулевым положением) – титаново-белый (аналог RAL 9010) – электро-белый (RAL 1013)	5TA7 664 5TA7 675	1 шт. 1 шт.									
• 2-полюсный (перекидной контакт с нулевым положением) – титаново-белый (аналог RAL 9010) – электро-белый (RAL 1013)	5TA7 665 5TA7 676	1 шт. 1 шт.									
<table border="1"> <thead> <tr> <th>Комментарий</th> <th>Раздел</th> <th>Стр.</th> </tr> </thead> <tbody> <tr> <td>• личинка замка 5TG4 225 заказывается отдельно</td> <td rowspan="2"><i>Тех. информация / Устройство управления жалюзи / Жалюзиный выключатель с замком для единой системы замков</i></td> <td rowspan="2">14/31</td> </tr> <tr> <td>• технические характеристики, смотри ...</td> </tr> </tbody> </table>	Комментарий	Раздел	Стр.	• личинка замка 5TG4 225 заказывается отдельно	<i>Тех. информация / Устройство управления жалюзи / Жалюзиный выключатель с замком для единой системы замков</i>	14/31	• технические характеристики, смотри ...	5TG4 225	1/10 шт.		
Комментарий	Раздел	Стр.									
• личинка замка 5TG4 225 заказывается отдельно	<i>Тех. информация / Устройство управления жалюзи / Жалюзиный выключатель с замком для единой системы замков</i>	14/31									
• технические характеристики, смотри ...											
 <p>Жалюзиный выключатель с замком для единой системы замков, с символами Вверх/Вниз, фиксируемые положения в обе стороны</p> <ul style="list-style-type: none"> • в дизайне i-system • крепление на винтах или распорках • винтовые контактные зажимы • 10 А, ~250 В 											
<table border="1"> <thead> <tr> <th>Варианты</th> <th>№ для заказа</th> <th>МК*/упак.</th> </tr> </thead> <tbody> <tr> <td>• 1-полюсный, перекидной контакт с нулевым положением, ключ вынимается только в среднем положении – титаново-белый (аналог RAL 9010) – электро-белый (RAL 1013)</td> <td>5TA7 668 5TA7 680</td> <td>1 шт. 1 шт.</td> </tr> <tr> <td>• 2-полюсный, перекидной контакт без нулевого положения, фиксируемые положения в обе стороны, Ключ вынимается в обоих фиксируемых положениях – титаново-белый (аналог RAL 9010) – электро-белый (RAL 1013)</td> <td>5TA7 670 5TA7 681</td> <td>1 шт. 1 шт.</td> </tr> </tbody> </table>	Варианты	№ для заказа	МК*/упак.	• 1-полюсный, перекидной контакт с нулевым положением, ключ вынимается только в среднем положении – титаново-белый (аналог RAL 9010) – электро-белый (RAL 1013)	5TA7 668 5TA7 680	1 шт. 1 шт.	• 2-полюсный, перекидной контакт без нулевого положения, фиксируемые положения в обе стороны, Ключ вынимается в обоих фиксируемых положениях – титаново-белый (аналог RAL 9010) – электро-белый (RAL 1013)	5TA7 670 5TA7 681	1 шт. 1 шт.		
Варианты	№ для заказа	МК*/упак.									
• 1-полюсный, перекидной контакт с нулевым положением, ключ вынимается только в среднем положении – титаново-белый (аналог RAL 9010) – электро-белый (RAL 1013)	5TA7 668 5TA7 680	1 шт. 1 шт.									
• 2-полюсный, перекидной контакт без нулевого положения, фиксируемые положения в обе стороны, Ключ вынимается в обоих фиксируемых положениях – титаново-белый (аналог RAL 9010) – электро-белый (RAL 1013)	5TA7 670 5TA7 681	1 шт. 1 шт.									

Электрические части с накладками

Исполнение			№ для заказа	МК*/упак.
Комментарий	Раздел	Стр.		
<ul style="list-style-type: none"> личинка замка 5TG4 225 заказывается отдельно технические характеристики, смотри ... 	<i>Тех. информация / Устройство управления жалюзи / Жалюзийный выключатель с замком для единой системы замков</i>	14/31	5TG4 225	1/10 шт.
 <p>Личинка замка для „Жалюзийного выключателя с замком, для единой системы замков“</p> <ul style="list-style-type: none"> производство CES с тремя ключами все замки одинаковые 			5TG4 225	1/10 шт.
 <p>Устройство управления жалюзи</p> <ul style="list-style-type: none"> для применения в программах DELTA line, DELTA vita, DELTA miro, DELTA profil и DELTA style для управления жалюзийным двигателем с механическим или электронным концевым выключателем управление осуществляется при помощи четырех кнопочных выключателей <p>Варианты</p> <ul style="list-style-type: none"> титаново-белый (аналог RAL 9010) электро-белый (RAL 1013) алюминиевый металлик или серебро (аналог RAL 9006) черный металлик или антрацит (аналог RAL 7016) серый жемчуг (аналог RAL 7035) брызги шампанского (аналог RAL 7048) бронза (аналог RAL 3012) 			5TC1 520 5TC1 532 5TC1 522 5TC1 524 5TC1 552 5TC1 553 5TC1 554	1 шт. 1 шт. 1 шт. 1 шт. 1 шт. 1 шт. 1 шт.
<p>Комментарий</p> <ul style="list-style-type: none"> для электрической части в программе DELTA profil следующие промежуточные рамки заказываются отдельно: <ul style="list-style-type: none"> титаново-белый (аналог RAL 9010) серебро или алюминиевый металлик (аналог RAL 9006) антрацит или черный металлик (аналог RAL 7016) серый жемчуг (аналог RAL 7035) брызги шампанского (аналог RAL 7048) бронза (аналог RAL 3012) для электрической части в программе DELTA style, титаново-белый промежут. рамка заказывается отдельно, смотри ... технические характеристики, смотри ... 	<i>Дизайн / DELTA profil / Рамки</i> <i>то же</i> <i>то же</i> <i>то же</i> <i>то же</i> <i>то же</i> <i>Дизайн / DELTA style / Рамки</i> <i>Тех. информация / Устройство упр. жалюзи</i>	5/3 5/3 5/3 5/3 5/3 6/3 14/32	5TG1 893 5TG1 762 5TG1 835 5TG1 885 5TG1 705-1 5TG1 745-1 5TG1 327	1/10 шт. 1/10 шт. 1/10 шт. 1/10 шт. 1/10 шт. 1/10 шт.
<p>Комментарий</p> <p>Инструкции по монтажу и эксплуатации смотри...: http://support.automation.siemens.com/ww/view/de/5tc1520/all</p> <p>Характеристика изделия</p> <ul style="list-style-type: none"> изделие для скрытой установки без входа для вспомогат. устройства ~230 В, 50 Hz (требуется нейтральный провод N) с креплением на винтах и распорках способ присоединения: винтовые зажимы два электрически взаимно блокированных реле с минимальным временем переключения около 1 с. перекрывание питания при исчезновении напряжения сети < 0,2 с общая потребляемая мощность: макс. двигатель до 1000 Вт длительность импульса: около 2 мин точность хода таймера: ± 1 мин за месяц запас хода таймера: > 6 ч количество уставок времени коммутации: макс. 4 (в двух блоках: Пн-Пт / Сб-Вс) предустановленное на заводе время переключения для быстрого ввода в эксплуатацию возможен сброс в начальное предустановленное на заводе состояние ручное управление возможно в любое время 				



5TC1 521

Исполнение	№ для заказа		МК*/упак.
<p>Устройство управления жалюзи "Комфорт"</p> <ul style="list-style-type: none"> • для использования в программах DELTA line, DELTA vita, DELTA miro, DELTA profil и DELTA style • для управления жалюзиным двигателем с механическим или электронным концевым выключателем и обширной функциональностью (смотри "Характеристика изделия") • управление при помощи меню посредством четырех кнопочных выключателей 			
Варианты			
<ul style="list-style-type: none"> • титаново-белый (аналог RAL 9010) • электро-белый (RAL 1013) • алюминиевый металлик или серебро (аналог RAL 9006) • черный металлик или антрацит (аналог RAL 7016) • серый жемчуг (аналог RAL7035) • брызги шампанского (аналог RAL 7048) • бронза (аналог RAL 3012) 			<p>5TC1 521 1 шт. 5TC1 533 1 шт. 5TC1 523 1 шт. 5TC1 525 1 шт. 5TC1 556 1 шт. 5TC1 557 1 шт. 5TC1 558 1 шт.</p>
Комментарий	Раздел	Стр.	
<ul style="list-style-type: none"> • солнечный датчик заказывается отдельно, смотри ... 	<i>Дизайн / i-system / Принадлежности и запасные части</i>	1/31	5TC1 526 1 шт.
<ul style="list-style-type: none"> • для электрической части в программе DELTA profil следующие промежуточные рамки заказываются отдельно: <ul style="list-style-type: none"> – титаново-белый (аналог RAL 9010) – серебро или алюминиевый металлик (аналог RAL 9006) – антрацит или черный металлик (аналог RAL 7016) – серый жемчуг (аналог RAL 7035) – брызги шампанского (аналог RAL 7048) – бронза (аналог RAL 3012) 	<i>Дизайн / DELTA profil / Рамки</i>	5/3	5TG1 893 1/10 шт.
	<i>то же</i>	5/3	5TG1 762 1/10 шт.
	<i>то же</i>	5/3	5TG1 835 1/10 шт.
	<i>то же</i>	5/3	5TG1 885 1/10 шт.
	<i>то же</i>	5/3	5TG1 705-1 1/10 шт.
	<i>то же</i>	5/3	5TG1 745-1 1/10 шт.
<ul style="list-style-type: none"> • для электрической части в программе DELTA style, титаново-белый промежуточная рамка заказывается отдельно, смотри ... 	<i>Дизайн / DELTA style / Рамки</i>	6/3	5TG1 327 1/10 шт.
<ul style="list-style-type: none"> • технические характеристики, смотри ... 	<i>Тех. информация / Устройство управления жалюзи / Устройство управления жалюзи "Комфорт"</i>	14/33	
Комментарий			
Инструкции по монтажу и эксплуатации смотри...: http://support.automation.siemens.com/ww/view/de/5tc1521/all			
Характеристика изделия			
<ul style="list-style-type: none"> • изделие для скрытой установки без входа для вспомогательного устройства • ~230 В, 50 Hz (требуется нейтральный провод N) • с креплением на винтах и распорках • способ присоединения: винтовые зажимы • два электрически взаимно блокированных реле с минимальным временем переключения ок. 1 с • перекрывание питания при исчезновении напряжения сети < 0,2 s • общая потребляемая мощность: макс. двигатель до 1000 Вт • длительность импульса: 2 мин заводская установка, возможно перепрограммирование до 12 мин • точность хода таймера: ± 1 мин за месяц • запас хода таймера: ок. 24 ч • количество уставок времени коммутации: макс. 18 (возможно разделение на три запоминающих устройства) • предустановленное на заводе время переключения для быстрого ввода в эксплуатацию • возможен сброс в начальное предустановленное на заводе состояние • генератор случайных чисел ± 15 мин • астропрограмма (сдвигаемая на ± 1 час 59 мин) • простое переключение на зимнее/летнее время • возможно выполнение функций сум еречного выключателя и защиты от солнца при помощи дополнительно заказываемого солнечного датчика • возможно комбинирование результатов работы астрономической программы и генератора случайных чисел • ручное управление возможно в любое время 			

Принадлежности и запасные части

Данные для выбора и заказа

Исполнение	№ для заказа	МК*/упак.						
 <p>Солнечный датчик</p> <ul style="list-style-type: none"> с кабелем длиной 2 м (с возможностью удлинения до 25 м) солнечный датчик вместе с устройством управления жалюзи "Комфорт" позволяет реализовывать защиту от солнца и функции сумеречного выключателя 	5TC1 526	1 шт.						
<table border="1"> <thead> <tr> <th>Комментарий</th> <th>Раздел</th> <th>Стр.</th> </tr> </thead> <tbody> <tr> <td>технические характеристики, смотри ...</td> <td><i>Тех. информация / Устройство управления жалюзи / Устройство управления жалюзи "Комфорт"</i></td> <td>14/33</td> </tr> </tbody> </table>	Комментарий	Раздел	Стр.	технические характеристики, смотри ...	<i>Тех. информация / Устройство управления жалюзи / Устройство управления жалюзи "Комфорт"</i>	14/33		
Комментарий	Раздел	Стр.						
технические характеристики, смотри ...	<i>Тех. информация / Устройство управления жалюзи / Устройство управления жалюзи "Комфорт"</i>	14/33						
<p>Комментарий</p> <p>Инструкции по монтажу и эксплуатации смотри...: http://support.automation.siemens.com/ww/view/de/5tc1526/all</p>								





5TC1 526







12/2	Электрические части
12/7	Электрические части с накладкой
12/6	Комплектные устройства
12/8	Модули для m-system



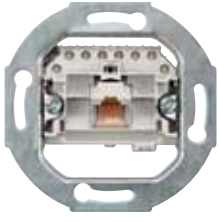
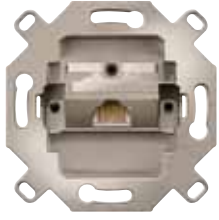

Электрические части





Данные для выбора и заказа

Исполнение	№ для заказа	МК*/упак.																			
Электрические части для TV / RF / SAT																					
Общие сведения <ul style="list-style-type: none"> • для крепления на винтах или распорках • применима для всех международных стандартов TV: B/G, D/K, I, L, M, CCIR/OIRT, PAL/SECAM/NTSC/Digital-TV • непрерывные области перехода на обоих выходах, т.е. возможно произвольное присоединение прямого и обратного каналов, степень экранирования от электромагнитных воздействий класс А до 300 МГц > 85 дБ / 2400 МГц > 55 дБ 																					
 <p>5TG2 485</p>	Тупиковая антенная розетка, широкополосная <ul style="list-style-type: none"> • электрическая часть антенной розетки • спектр сигнала 4 – 2400 МГц • передает дистанционное напряжение питания (макс. 24 В DC / 500 мА) • затухание в соединительном разъеме 2 – 4 дБ <table border="1"> <tr> <td>Накладка, смотри раздел</td> <td>Стр.</td> </tr> <tr> <td>• Дизайн / i-system / TV/RF/SAT</td> <td>1/26</td> </tr> <tr> <td>• Дизайн / DELTA natur / TV/RF/SAT</td> <td>7/10</td> </tr> <tr> <td>• Дизайн / DELTA profil / TV/RF/SAT</td> <td>5/17</td> </tr> <tr> <td>• Дизайн / DELTA style / TV/RF/SAT</td> <td>6/19</td> </tr> <tr> <td>Комментарий</td> <td>Раздел</td> </tr> <tr> <td>технические характеристики, смотри ...</td> <td>Тех. информация / TV/RF/SAT / Тупиковая антенная розетка, широкополосная</td> </tr> <tr> <td></td> <td>Стр.</td> </tr> <tr> <td></td> <td>14/42</td> </tr> </table>	Накладка, смотри раздел	Стр.	• Дизайн / i-system / TV/RF/SAT	1/26	• Дизайн / DELTA natur / TV/RF/SAT	7/10	• Дизайн / DELTA profil / TV/RF/SAT	5/17	• Дизайн / DELTA style / TV/RF/SAT	6/19	Комментарий	Раздел	технические характеристики, смотри ...	Тех. информация / TV/RF/SAT / Тупиковая антенная розетка, широкополосная		Стр.		14/42	5TG2 485	1/10 шт.
Накладка, смотри раздел	Стр.																				
• Дизайн / i-system / TV/RF/SAT	1/26																				
• Дизайн / DELTA natur / TV/RF/SAT	7/10																				
• Дизайн / DELTA profil / TV/RF/SAT	5/17																				
• Дизайн / DELTA style / TV/RF/SAT	6/19																				
Комментарий	Раздел																				
технические характеристики, смотри ...	Тех. информация / TV/RF/SAT / Тупиковая антенная розетка, широкополосная																				
	Стр.																				
	14/42																				
 <p>5TG2 484</p>	Проходная/концевая антенная розетка, широкополосная <ul style="list-style-type: none"> • электрическая часть антенной розетки, с нагрузочным сопротивлением 75 Ом • применяется как концевая, спектр сигнала 4 – 2400 МГц • затухание в пропускном направлении 1,5 дБ • затухание в соединительном разъеме 15 дБ <table border="1"> <tr> <td>Накладка, смотри раздел</td> <td>Стр.</td> </tr> <tr> <td>• Дизайн / i-system / TV/RF/SAT</td> <td>1/26</td> </tr> <tr> <td>• Дизайн / DELTA natur / TV/RF/SAT</td> <td>7/10</td> </tr> <tr> <td>• Дизайн / DELTA profil / TV/RF/SAT</td> <td>5/17</td> </tr> <tr> <td>• Дизайн / DELTA style / TV/RF/SAT</td> <td>6/19</td> </tr> <tr> <td>Комментарий</td> <td>Раздел</td> </tr> <tr> <td>технические характеристики, смотри ...</td> <td>Тех. информация / TV/RF/SAT / Проходная/концевая антенная розетка, широкополосная Enddose</td> </tr> <tr> <td></td> <td>Стр.</td> </tr> <tr> <td></td> <td>14/42</td> </tr> </table>	Накладка, смотри раздел	Стр.	• Дизайн / i-system / TV/RF/SAT	1/26	• Дизайн / DELTA natur / TV/RF/SAT	7/10	• Дизайн / DELTA profil / TV/RF/SAT	5/17	• Дизайн / DELTA style / TV/RF/SAT	6/19	Комментарий	Раздел	технические характеристики, смотри ...	Тех. информация / TV/RF/SAT / Проходная/концевая антенная розетка, широкополосная Enddose		Стр.		14/42	5TG2 484	1/10 шт.
Накладка, смотри раздел	Стр.																				
• Дизайн / i-system / TV/RF/SAT	1/26																				
• Дизайн / DELTA natur / TV/RF/SAT	7/10																				
• Дизайн / DELTA profil / TV/RF/SAT	5/17																				
• Дизайн / DELTA style / TV/RF/SAT	6/19																				
Комментарий	Раздел																				
технические характеристики, смотри ...	Тех. информация / TV/RF/SAT / Проходная/концевая антенная розетка, широкополосная Enddose																				
	Стр.																				
	14/42																				
Электрические части для розеток TAE																					
Общие сведения <ul style="list-style-type: none"> • Для крепления на винтах или распорках • С винтовыми зажимами 																					
<table border="1"> <tr> <td>Комментарий</td> <td>Раздел</td> <td>Стр.</td> </tr> <tr> <td>технические характеристики, смотри ...</td> <td>Тех. информация / Подкл. коммуник. систем / TAE-розетки</td> <td>14/41</td> </tr> </table>			Комментарий	Раздел	Стр.	технические характеристики, смотри ...	Тех. информация / Подкл. коммуник. систем / TAE-розетки	14/41													
Комментарий	Раздел	Стр.																			
технические характеристики, смотри ...	Тех. информация / Подкл. коммуник. систем / TAE-розетки	14/41																			
 <p>5TG2 853</p>	TAE 6F+N, черный <ul style="list-style-type: none"> • 6-полюсный • для телефона или приставки или оконечного устройства <table border="1"> <tr> <td>Накладка, смотри раздел</td> <td>Стр.</td> </tr> <tr> <td>• Дизайн / i-system / Подкл. коммуник. систем</td> <td>1/24</td> </tr> <tr> <td>• Дизайн / DELTA natur / Подкл. коммуник. систем</td> <td>7/9</td> </tr> <tr> <td>• Дизайн / DELTA profil / Подкл. коммуник. систем</td> <td>5/16</td> </tr> <tr> <td>• Дизайн / DELTA style / Подкл. коммуник. систем</td> <td>6/17</td> </tr> <tr> <td>Комментарий</td> <td></td> </tr> <tr> <td colspan="2">Исполнение для Австрии по запросу.</td> </tr> </table>	Накладка, смотри раздел	Стр.	• Дизайн / i-system / Подкл. коммуник. систем	1/24	• Дизайн / DELTA natur / Подкл. коммуник. систем	7/9	• Дизайн / DELTA profil / Подкл. коммуник. систем	5/16	• Дизайн / DELTA style / Подкл. коммуник. систем	6/17	Комментарий		Исполнение для Австрии по запросу.		5TG2 853	1 шт.				
Накладка, смотри раздел	Стр.																				
• Дизайн / i-system / Подкл. коммуник. систем	1/24																				
• Дизайн / DELTA natur / Подкл. коммуник. систем	7/9																				
• Дизайн / DELTA profil / Подкл. коммуник. систем	5/16																				
• Дизайн / DELTA style / Подкл. коммуник. систем	6/17																				
Комментарий																					
Исполнение для Австрии по запросу.																					
 <p>5TG2 480</p>	TAE 3x 6NFN, черный <ul style="list-style-type: none"> • 3 x 6-полюсный • для телефона и и двух приставок или оконечных устройств <table border="1"> <tr> <td>Накладка, смотри раздел</td> <td>Стр.</td> </tr> <tr> <td>• Дизайн / i-system / Подкл. коммуник. систем</td> <td>1/24</td> </tr> <tr> <td>• Дизайн / DELTA natur / Подкл. коммуник. систем</td> <td>7/9</td> </tr> <tr> <td>• Дизайн / DELTA profil / Подкл. коммуник. систем</td> <td>5/16</td> </tr> <tr> <td>• Дизайн / DELTA style / Подкл. коммуник. систем</td> <td>6/17</td> </tr> <tr> <td>Комментарий</td> <td></td> </tr> <tr> <td colspan="2">Исполнение для Австрии по запросу.</td> </tr> </table>	Накладка, смотри раздел	Стр.	• Дизайн / i-system / Подкл. коммуник. систем	1/24	• Дизайн / DELTA natur / Подкл. коммуник. систем	7/9	• Дизайн / DELTA profil / Подкл. коммуник. систем	5/16	• Дизайн / DELTA style / Подкл. коммуник. систем	6/17	Комментарий		Исполнение для Австрии по запросу.		5TG2 480	1 шт.				
Накладка, смотри раздел	Стр.																				
• Дизайн / i-system / Подкл. коммуник. систем	1/24																				
• Дизайн / DELTA natur / Подкл. коммуник. систем	7/9																				
• Дизайн / DELTA profil / Подкл. коммуник. систем	5/16																				
• Дизайн / DELTA style / Подкл. коммуник. систем	6/17																				
Комментарий																					
Исполнение для Австрии по запросу.																					

Исполнение	№ для заказа	МК*/упак.										
 <p>ТАЕ 2x 6/6 NFF, черный • 3 x 6–полюсный • для двух телефонов и двух приставок или оконечных устройств</p> <table border="1"> <tr> <td>Накладка, смотри раздел</td> <td>Стр.</td> </tr> <tr> <td>• Дизайн / i–system / Подкл. коммуник. систем</td> <td>1/24</td> </tr> <tr> <td>• Дизайн / DELTA natur / Подкл. коммуник. систем</td> <td>7/9</td> </tr> <tr> <td>• Дизайн / DELTA profil / Подкл. коммуник. систем</td> <td>5/16</td> </tr> <tr> <td>• Дизайн / DELTA style / Подкл. коммуник. систем</td> <td>6/17</td> </tr> </table> <p>Комментарий Исполнение для Австрии по запросу.</p>	Накладка, смотри раздел	Стр.	• Дизайн / i–system / Подкл. коммуник. систем	1/24	• Дизайн / DELTA natur / Подкл. коммуник. систем	7/9	• Дизайн / DELTA profil / Подкл. коммуник. систем	5/16	• Дизайн / DELTA style / Подкл. коммуник. систем	6/17	5TG2 854	1 шт.
Накладка, смотри раздел	Стр.											
• Дизайн / i–system / Подкл. коммуник. систем	1/24											
• Дизайн / DELTA natur / Подкл. коммуник. систем	7/9											
• Дизайн / DELTA profil / Подкл. коммуник. систем	5/16											
• Дизайн / DELTA style / Подкл. коммуник. систем	6/17											
 <p>UAE 8/6 / ТАЕ 6F+N, черный • 2 x 6–полюсный с прямым выходом • UAE: RJ 11/12, ISDN кат. 3 • ТАЕ: для телефона, приставки или оконечного устройства</p> <table border="1"> <tr> <td>Накладка, смотри раздел</td> <td>Стр.</td> </tr> <tr> <td>• Дизайн / i–system / Подкл. коммуник. систем</td> <td>1/24</td> </tr> <tr> <td>• Дизайн / DELTA natur / Подкл. коммуник. систем</td> <td>7/9</td> </tr> <tr> <td>• Дизайн / DELTA profil / Подкл. коммуник. систем</td> <td>5/16</td> </tr> <tr> <td>• Дизайн / DELTA style / Подкл. коммуник. систем</td> <td>6/17</td> </tr> </table> <p>Комментарий применяется лицевая накладка к розетке Т АЕ.</p>	Накладка, смотри раздел	Стр.	• Дизайн / i–system / Подкл. коммуник. систем	1/24	• Дизайн / DELTA natur / Подкл. коммуник. систем	7/9	• Дизайн / DELTA profil / Подкл. коммуник. систем	5/16	• Дизайн / DELTA style / Подкл. коммуник. систем	6/17	5TG2 855	1 шт.
Накладка, смотри раздел	Стр.											
• Дизайн / i–system / Подкл. коммуник. систем	1/24											
• Дизайн / DELTA natur / Подкл. коммуник. систем	7/9											
• Дизайн / DELTA profil / Подкл. коммуник. систем	5/16											
• Дизайн / DELTA style / Подкл. коммуник. систем	6/17											
Электрические части устройств подключения коммуникационных систем												
Общие сведения • С креплением на винтах и распорках												
Комментарий	Раздел	Стр.										
технические характеристики, смотри ...	Тех. информация / Подкл. коммуник. систем / розетка UAEп	14/40										
 <p>розетка UAE, кат. 3, Rutenbeck • с выходом под углом для RJ 11/12 и RJ 45 • с винтовыми зажимами • неэкранированная • пригодна для ISDN</p> <p>Варианты</p> <ul style="list-style-type: none"> • 1 x 8–полюсный • 2 x 8–полюсный (8/8) <table border="1"> <tr> <td>Накладка, смотри раздел</td> <td>Стр.</td> </tr> <tr> <td>• Дизайн / i–system / Подкл. коммуник. систем</td> <td>1/24</td> </tr> <tr> <td>• Дизайн / DELTA profil / Подкл. коммуник. систем</td> <td>5/16</td> </tr> <tr> <td>• Дизайн / DELTA style / Подкл. коммуник. систем</td> <td>6/17</td> </tr> </table>	Накладка, смотри раздел	Стр.	• Дизайн / i–system / Подкл. коммуник. систем	1/24	• Дизайн / DELTA profil / Подкл. коммуник. систем	5/16	• Дизайн / DELTA style / Подкл. коммуник. систем	6/17	5TG2 417 5TG2 406	1 шт. 1 шт.		
Накладка, смотри раздел	Стр.											
• Дизайн / i–system / Подкл. коммуник. систем	1/24											
• Дизайн / DELTA profil / Подкл. коммуник. систем	5/16											
• Дизайн / DELTA style / Подкл. коммуник. систем	6/17											
 <p>розетка UAE, кат. 5e, Rutenbeck • полоса пропускания 100 МГц • скорость передачи 155 Мбит/с • с выходом под углом для RJ 45 • техника присоединения – LSA Plus, экранированная • только с креплением на винтах</p> <p>Варианты</p> <ul style="list-style-type: none"> • 1 x 8–полюсный • 2 x 8–полюсный (8/8) <table border="1"> <tr> <td>Накладка, смотри раздел</td> <td>Стр.</td> </tr> <tr> <td>• Дизайн / i–system / Подкл. коммуник. систем</td> <td>1/24</td> </tr> <tr> <td>• Дизайн / DELTA profil / Подкл. коммуник. систем</td> <td>5/16</td> </tr> <tr> <td>• Дизайн / DELTA style / Подкл. коммуник. систем</td> <td>6/17</td> </tr> </table>	Накладка, смотри раздел	Стр.	• Дизайн / i–system / Подкл. коммуник. систем	1/24	• Дизайн / DELTA profil / Подкл. коммуник. систем	5/16	• Дизайн / DELTA style / Подкл. коммуник. систем	6/17	5TG2 418 5TG2 407	1 шт. 1 шт.		
Накладка, смотри раздел	Стр.											
• Дизайн / i–system / Подкл. коммуник. систем	1/24											
• Дизайн / DELTA profil / Подкл. коммуник. систем	5/16											
• Дизайн / DELTA style / Подкл. коммуник. систем	6/17											
 <p>розетка UAE, real кат.6a, Rutenbeck • Р• класс E, экранированная • соответствует DIN EN 50173– 1:2003–06 категория 6 и ISO/IEC 11801:2002 категория 6 • для встраивания в каналы, с выходом под углом для RJ45 • техника присоединения – LSA Plus • 2 x 8–полюсная</p> <table border="1"> <tr> <td>Накладка, смотри раздел</td> <td>Стр.</td> </tr> <tr> <td>• Дизайн / i–system / Подкл. коммуник. систем</td> <td>1/24</td> </tr> <tr> <td>• Дизайн / DELTA natur / Подкл. коммуник. систем</td> <td>7/9</td> </tr> <tr> <td>• Дизайн / DELTA profil / Подкл. коммуник. систем</td> <td>5/16</td> </tr> <tr> <td>• Дизайн / DELTA style / Подкл. коммуник. систем</td> <td>6/17</td> </tr> </table>	Накладка, смотри раздел	Стр.	• Дизайн / i–system / Подкл. коммуник. систем	1/24	• Дизайн / DELTA natur / Подкл. коммуник. систем	7/9	• Дизайн / DELTA profil / Подкл. коммуник. систем	5/16	• Дизайн / DELTA style / Подкл. коммуник. систем	6/17	5TG2 448	1 шт.
Накладка, смотри раздел	Стр.											
• Дизайн / i–system / Подкл. коммуник. систем	1/24											
• Дизайн / DELTA natur / Подкл. коммуник. систем	7/9											
• Дизайн / DELTA profil / Подкл. коммуник. систем	5/16											
• Дизайн / DELTA style / Подкл. коммуник. систем	6/17											

Электрические части

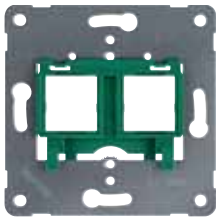
	Исполнение	№ для заказа	МК*/упак.				
	<p>Опорная пластина модульных розеток, красная вставка</p> <ul style="list-style-type: none"> • опорная пластина со вставками различных цветов для приема до двух модульных розеток • с креплением на винтах • разборные розетки: <ul style="list-style-type: none"> – AMP/Тусо: <ul style="list-style-type: none"> 216000–2 216005–4 – Krone: <ul style="list-style-type: none"> MT–RJ Buchse 7023.1.303–xx кат.6 Buchse STP 6830.1.312–xx кат.6 Buchse UTP 6830.1.302–xx кат.6 Buchse UTP 6380.1.800–xx кат.6 Buchse UTP 6380.1.810–xx – Molex KSJ–00033–02/–04  – Radiall R 280 MOD 802/803/804/805/807 – Siemon MX–K–C5–80–ND/–02 ND – Telegdrtner кат.6 J00029A0036 	5TG2 078	1 шт.				
5TG2 078	<p>Накладка, смотри раздел</p> <table border="1"> <thead> <tr> <th>Стр.</th> </tr> </thead> <tbody> <tr> <td>1/24</td> </tr> <tr> <td>5/16</td> </tr> <tr> <td>6/17</td> </tr> </tbody> </table> <p>Комментарий</p> <p>¹⁾ необходимы вырезанные рамки</p>	Стр.	1/24	5/16	6/17		
Стр.							
1/24							
5/16							
6/17							
	<p>Опорная пластина модульных розеток, черная вставка</p> <ul style="list-style-type: none"> • опорная пластина со вставками различных цветов для приема до двух модульных розеток • с креплением на винтах • разборные розетки: <ul style="list-style-type: none"> – Leviton Typ 41108, кат. 5 – Panduit Keystone: <ul style="list-style-type: none"> KJ 688 Txx, кат.6 KJ 5e88 Txx, кат. 5e – Brand Rex GPC Jack F01 3LF 	5TG2 080	1/10 шт.				
5TG2 080	<p>Накладка, смотри раздел</p> <table border="1"> <thead> <tr> <th>Стр.</th> </tr> </thead> <tbody> <tr> <td>1/24</td> </tr> <tr> <td>5/16</td> </tr> <tr> <td>6/17</td> </tr> </tbody> </table> <p>Комментарий</p> <p>¹⁾ необходимы вырезанные рамки</p>	Стр.	1/24	5/16	6/17		
Стр.							
1/24							
5/16							
6/17							
	<p>Опорная пластина модульных розеток, желтая вставка</p> <ul style="list-style-type: none"> • опорная пластина со вставками различных цветов для приема до двух модульных розеток • с креплением на винтах • разборные розетки: <ul style="list-style-type: none"> – AMP/Тусо: <ul style="list-style-type: none"> 406372–х кат. 5 1116515–1 кат. 5e 1339015–1 кат. 5e 1375055–х кат.6 1375187–х кат.6 137188–1 кат.6 1375189–1 кат. 5e 1375190–х кат. 5e 137191–х кат. 5e 1375192–х кат. 3 RJ11 1375193–х кат. 3 RJ11 1116604–х кат. 5e 1339189–х кат. 5e 188650–3 ... 6 338038–1 ... 4 1711342–1  MTRJ127841–1 MTRJ127842–1 – ASYCO кат. 5e/6 SFTP – Kerpen E–Line 600 GG45 кат.6 Keystone clip Nr. 9ZE20009 – Nexans LENmark–MJ с Keystone clip N429.620 	5TG2 081	1 шт.				
5TG2 081	<p>Накладка, смотри раздел</p> <table border="1"> <thead> <tr> <th>Стр.</th> </tr> </thead> <tbody> <tr> <td>1/24</td> </tr> <tr> <td>5/16</td> </tr> <tr> <td>6/17</td> </tr> </tbody> </table> <p>Комментарий</p> <p>¹⁾ необходимы вырезанные рамки</p>	Стр.	1/24	5/16	6/17		
Стр.							
1/24							
5/16							
6/17							

Исполнение	№ для заказа	МК*/упак.								
 <p>5TG2 082</p> <p>Опорная пластина модульных розеток, оранжевая вставка</p> <ul style="list-style-type: none"> • опорная пластина со вставками различных цветов для приема до двух модульных розеток • с креплением на винтах • разборные розетки: <ul style="list-style-type: none"> – Setec: <ul style="list-style-type: none"> SeSix 501244 UKJ 501292 – Rutenbeck 13900 300 – ммС: <ul style="list-style-type: none"> MK 6 NB MK 6 AN MK 6 FS – DANCHIEF 568 A/B, кат. 5 – Radiall R280 MOD 809 и MOD 811 – Hubbel HXJ 5 EBU и UTP – BTR UTP 130 A 10 I <table border="1"> <tr> <td>Накладка, смотри раздел</td> <td>Стр.</td> </tr> <tr> <td>• Дизайн / i-system / Подкл. коммуник. систем</td> <td>1/24</td> </tr> <tr> <td>• Дизайн / DELTA profil / Подкл. коммуник. систем¹⁾</td> <td>5/16</td> </tr> <tr> <td>• Дизайн / DELTA style / Подкл. коммуник. систем</td> <td>6/17</td> </tr> </table> <p>Комментарий</p> <p>¹⁾ необходимы вырезанные рамки</p>	Накладка, смотри раздел	Стр.	• Дизайн / i-system / Подкл. коммуник. систем	1/24	• Дизайн / DELTA profil / Подкл. коммуник. систем ¹⁾	5/16	• Дизайн / DELTA style / Подкл. коммуник. систем	6/17	5TG2 082	1 шт.
Накладка, смотри раздел	Стр.									
• Дизайн / i-system / Подкл. коммуник. систем	1/24									
• Дизайн / DELTA profil / Подкл. коммуник. систем ¹⁾	5/16									
• Дизайн / DELTA style / Подкл. коммуник. систем	6/17									
 <p>5TG2 083</p> <p>Опорная пластина модульных розеток, синяя вставка</p> <ul style="list-style-type: none"> • опорная пластина со вставками различных цветов для приема до двух модульных розеток • с креплением на винтах • разборные розетки: <ul style="list-style-type: none"> – Krone: <ul style="list-style-type: none"> кат. 5 Buchse STP 6540.1.154.xx UTP 6540.1.130.xx UTP 6540.1.100.xx <table border="1"> <tr> <td>Накладка, смотри раздел</td> <td>Стр.</td> </tr> <tr> <td>• Дизайн / i-system / Подкл. коммуник. систем</td> <td>1/24</td> </tr> <tr> <td>• Дизайн / DELTA profil / Подкл. коммуник. систем¹⁾</td> <td>5/16</td> </tr> <tr> <td>• Дизайн / DELTA style / Подкл. коммуник. систем</td> <td>6/17</td> </tr> </table> <p>Комментарий</p> <p>¹⁾ необходимы вырезанные рамки</p>	Накладка, смотри раздел	Стр.	• Дизайн / i-system / Подкл. коммуник. систем	1/24	• Дизайн / DELTA profil / Подкл. коммуник. систем ¹⁾	5/16	• Дизайн / DELTA style / Подкл. коммуник. систем	6/17	5TG2 083	1 шт.
Накладка, смотри раздел	Стр.									
• Дизайн / i-system / Подкл. коммуник. систем	1/24									
• Дизайн / DELTA profil / Подкл. коммуник. систем ¹⁾	5/16									
• Дизайн / DELTA style / Подкл. коммуник. систем	6/17									
 <p>5TG2 084</p> <p>Опорная пластина модульных розеток, коричневая вставка</p> <ul style="list-style-type: none"> • опорная пластина со вставками различных цветов для приема до двух модульных розеток • с креплением на винтах • разборные розетки: Siemon MX6-FS <table border="1"> <tr> <td>Накладка, смотри раздел</td> <td>Стр.</td> </tr> <tr> <td>• Дизайн / i-system / Подкл. коммуник. систем</td> <td>1/24</td> </tr> <tr> <td>• Дизайн / DELTA profil / Подкл. коммуник. систем¹⁾</td> <td>5/16</td> </tr> <tr> <td>• Дизайн / DELTA style / Подкл. коммуник. систем</td> <td>6/17</td> </tr> </table> <p>Комментарий</p> <p>¹⁾ необходимы вырезанные рамки</p>	Накладка, смотри раздел	Стр.	• Дизайн / i-system / Подкл. коммуник. систем	1/24	• Дизайн / DELTA profil / Подкл. коммуник. систем ¹⁾	5/16	• Дизайн / DELTA style / Подкл. коммуник. систем	6/17	5TG2 084	1 шт.
Накладка, смотри раздел	Стр.									
• Дизайн / i-system / Подкл. коммуник. систем	1/24									
• Дизайн / DELTA profil / Подкл. коммуник. систем ¹⁾	5/16									
• Дизайн / DELTA style / Подкл. коммуник. систем	6/17									
 <p>5TG2 058</p> <p>Опорная пластина модульных розеток, зеленая вставка</p> <ul style="list-style-type: none"> • опорная пластина со вставками различных цветов для приема до двух модульных розеток • с креплением на винтах • разборные розетки: <ul style="list-style-type: none"> – AVAYA Anixter Systimax (Lucent Techn.): <ul style="list-style-type: none"> M11 ... en M100 (uitloop) MPS100E кат. 5 MPS200E + MGS 400 кат.6 – Gigaspeed: <ul style="list-style-type: none"> X10D MGS500  X10D MFP520  – R&M: <ul style="list-style-type: none"> R30511, -2, -3 и -4 с Adapter 310694 <table border="1"> <tr> <td>Накладка, смотри раздел</td> <td>Стр.</td> </tr> <tr> <td>• Дизайн / i-system / Подкл. коммуник. систем</td> <td>1/24</td> </tr> <tr> <td>• Дизайн / DELTA profil / Подкл. коммуник. систем¹⁾</td> <td>5/16</td> </tr> <tr> <td>• Дизайн / DELTA style / Подкл. коммуник. систем</td> <td>6/17</td> </tr> </table> <p>Комментарий</p> <p>¹⁾ необходимы вырезанные рамки</p>	Накладка, смотри раздел	Стр.	• Дизайн / i-system / Подкл. коммуник. систем	1/24	• Дизайн / DELTA profil / Подкл. коммуник. систем ¹⁾	5/16	• Дизайн / DELTA style / Подкл. коммуник. систем	6/17	5TG2 058	1 шт.
Накладка, смотри раздел	Стр.									
• Дизайн / i-system / Подкл. коммуник. систем	1/24									
• Дизайн / DELTA profil / Подкл. коммуник. систем ¹⁾	5/16									
• Дизайн / DELTA style / Подкл. коммуник. систем	6/17									

Электрические части

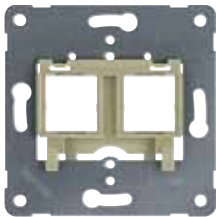
Исполнение	№ для заказа	МК*/упак.				
 <p>Опорная пластина модульных розеток, бежевая вставка</p> <ul style="list-style-type: none"> • опорная пластина со вставками различных цветов для приема до двух модульных розеток • с креплением на винтах • разборные розетки: <ul style="list-style-type: none"> – BTR: E-DAT Modul Nr. 130910-I – Daetwyler: Unilan MS 1/8 кат. 6 (entspricht BTR-Jack) 	5TG2 098	1 шт.				
<p>Накладка, смотри раздел</p> <table border="1"> <thead> <tr> <th>Стр.</th> </tr> </thead> <tbody> <tr> <td>• Дизайн / i-system / Подкл. коммуник. систем</td> </tr> <tr> <td>• Дизайн / DELTA profil / Подкл. коммуник. систем¹⁾</td> </tr> <tr> <td>• Дизайн / DELTA style / Подкл. коммуник. систем</td> </tr> </tbody> </table> <p>Комментарий</p> <p>¹⁾ необходимы вырезанные рамки</p>	Стр.	• Дизайн / i-system / Подкл. коммуник. систем	• Дизайн / DELTA profil / Подкл. коммуник. систем ¹⁾	• Дизайн / DELTA style / Подкл. коммуник. систем		
Стр.						
• Дизайн / i-system / Подкл. коммуник. систем						
• Дизайн / DELTA profil / Подкл. коммуник. систем ¹⁾						
• Дизайн / DELTA style / Подкл. коммуник. систем						
<p>Электрические части розеток для оптического кабеля или световодов фирмы Telegaertner</p> <p>Комментарий</p> <p>Световодные розетки OAD/S и OAD с лицевой накладкой совместимы по дизайну с рамками и промежуточными рамками программ DELTA line, DELTA vita и DELT A style. Цвет титаново-белый (аналог RAL 9010) может комбинироваться с альпийским белым фирмы Telegaertner, а цвет электро-белый (аналог RAL 1013) может комбинироваться с жемчужным белым фирмы Telegaertner</p>						

5TG2 098





Комплектные устройства

Данные для выбора и заказа

Исполнение	№ для заказа	МК*/упак.
 <p>Встраиваемое радио</p> <ul style="list-style-type: none"> • Для горизонтальной и вертикальной установок • Степень защиты: IP20 • 230 В / 50 Гц • Клеммы до 2,5 мм • Не подходит для монтажа в многоместные рамки • Монтируется в два подрозетника 		
<p>Варианты</p> <ul style="list-style-type: none"> • титаново-белый (аналог RAL 9010) • алюминиевый металл (аналог RAL 9006) • черный металл (аналог RAL 7016) 	<p>5TC1 060</p> <p>5TC1 061</p> <p>5TC1 062</p>	<p>1 шт.</p> <p>1 шт.</p> <p>1 шт.</p>
<p>Комментарий</p> <p>Инструкции по монтажу и эксплуатации смотри...: http://support.automation.siemens.com/ww/view/de/5tc1060/all</p>		
<p>Характеристика изделия</p> <ul style="list-style-type: none"> • Дисплей имеет возможность монтироваться горизонтально и вертикально • Возможность запоминания шести станций • Подсветка дисплея (регулируется отдельно для ON/OFF режимов) • Индикация названия радиостанции через RDS-сигнал • Индикация текущего времени • Режим будильника • Таймер выключения • Отличное качество звука, благодаря высококачественному динамику • Возможность включения датчиком движения • Возможность включения кнопочным или клавишным выключателем 		



5TC1 060

Данные для выбора и заказа

Исполнение	№ для заказа	МК*/упак.
Общие сведения		
Комментарий	Раздел	Стр.
Технические характеристики розеток UAE, смотри ...	Тех. информация / Подкл. коммуник. систем	14/40
 Накладка, с разъёмом типа D, одинарная <ul style="list-style-type: none"> • в дизайне i-system • с креплением на винтах • разъём с присоединением проводов пайкой 		
Варианты		
<ul style="list-style-type: none"> • 9-полюсный <ul style="list-style-type: none"> – титаново-белый (аналог RAL 9010) – электро-белый (RAL 1013) • 15-полюсный <ul style="list-style-type: none"> – титаново-белый (аналог RAL 9010) – электро-белый (RAL 1013) • 25-полюсный <ul style="list-style-type: none"> – титаново-белый (аналог RAL 9010) – электро-белый (RAL 1013) 	5TG2 052 5TG2 040 5TG2 053 5TG2 041 5TG2 054 5TG2 042	1 шт. 1 шт. 1 шт. 1 шт. 1 шт. 1 шт.
 Накладка, для BNC-разъёма, двойная <ul style="list-style-type: none"> • в дизайне i-system • с контактными гнездами • для крепления на винтах или распорках • безопасный контакт • 75 Вт 		
Варианты		
<ul style="list-style-type: none"> • титаново-белый (аналог RAL 9010) • электро-белый (RAL 1013) 	5TG2 068 5TG2 067	1 шт. 1 шт.
 Розетка к акустическим колонкам, одинарная <ul style="list-style-type: none"> • с втычными зажимами (с тыльной стороны винтовые зажимы) • полярность обозначена цветной маркировкой • пригодна также в качестве розетки для малого напряжения (до 100 В) 		
Накладка, смотри раздел		
	Стр.	
<ul style="list-style-type: none"> • Дизайн / i-system / Подкл. коммуник. систем • Дизайн / DELTA natur / Подкл. коммуник. систем • Дизайн / DELTA profil / Подкл. коммуник. систем • Дизайн / DELTA style / Подкл. коммуник. систем 	1/24 7/9 5/16 6/17	
Технические характеристики		
<ul style="list-style-type: none"> • винтовые зажимы с тыльной стороны: <ul style="list-style-type: none"> – одножильный медный провод: 10 мм^2 – гибкий провод с гильзой для оконцевания жил: 6 мм^2 • винтовые зажимы с лицевой стороны: <ul style="list-style-type: none"> – гибкий провод без гильзы для оконцевания жил: 6 мм^2 – очень гибкий провод без гильзы для оконцевания жил: 4 мм^2 • номинальное напряжение: $25 \text{ В AC}, 60 \text{ В DC}$ 		
 Розетка к акустическим колонкам, двойная <ul style="list-style-type: none"> • с втычными зажимами (с тыльной стороны винтовые зажимы) • полярность обозначена цветной маркировкой • пригодна также в качестве розетки для защитного малого напряжения (по германским нормам до 100 В) 		
Накладка, смотри раздел		
	Стр.	
<ul style="list-style-type: none"> • Дизайн / i-system / Подкл. коммуник. систем • Дизайн / DELTA natur / Подкл. коммуник. систем • Дизайн / DELTA profil / Подкл. коммуник. систем • Дизайн / DELTA style / Подкл. коммуник. систем 	1/24 7/9 5/16 6/17	
Технические характеристики		
<ul style="list-style-type: none"> • винтовые зажимы с тыльной стороны: <ul style="list-style-type: none"> – одножильный медный провод: 10 мм^2 – гибкий провод с гильзой для оконцевания жил: 6 мм^2 • винтовые зажимы с лицевой стороны: <ul style="list-style-type: none"> – гибкий провод без гильзы для оконцевания жил: 6 мм^2 – очень гибкий провод без гильзы для оконцевания жил: 4 мм^2 • номинальное напряжение: $25 \text{ В AC}, 60 \text{ В DC}$ 		

Модули для m-system

Данные для выбора и заказа

Исполнение			№ для заказа	МК*/упак.
Общие сведения				
Комментарий				
все представленные здесь модули могут комбинироваться с суппортами программ DELTA line, DELTA vita, DELTA miro и DELTA profil.				
 <p>5TG9 874-1TW</p>	розетка UAE, кат. 3			
	<ul style="list-style-type: none"> • телефонная розетка для модульной системы • кат. 3 RJ11/12 с запорной задвижкой • техника присоединения – LSA Plus • применима только с суппортами 1M или 2M 			
	Варианты			
	<ul style="list-style-type: none"> • титаново-белый (аналог RAL 9010) • алюминиевый металлик/серебро (аналог RAL 9006) • черный металлик/антрацит (аналог RAL 7016) 			
Комментарий		Раздел	Стр.	
• Суппорт для DELTA line, DELTA vita и DELTA miro смотри...		Дизайн / m-system / Суппорт для DELTA line, DELTA vita и DELTA miro	8/4	
• Суппорт для DELTA profil смотри...		Дизайн / m-system / Суппорт для DELTA profil	8/5	
 <p>5TG9 874-2TW</p>	розетка UAE, кат. 5			
	<ul style="list-style-type: none"> • компьютерная розетка для модульной системы • кат. 5 RJ45 с запорной задвижкой • техника присоединения – LSA Plus • применима только с суппортами 1M или 2M 			
	Варианты			
	<ul style="list-style-type: none"> • титаново-белый (аналог RAL 9010) • алюминиевый металлик/серебро (аналог RAL 9006) • черный металлик/антрацит (аналог RAL 7016) 			
Комментарий		Раздел	Стр.	
• Суппорт для DELTA line, DELTA vita и DELTA miro смотри...		Дизайн / m-system / Суппорт для DELTA line, DELTA vita и DELTA miro	8/4	
• Суппорт для DELTA profil смотри...		Дизайн / m-system / Суппорт для DELTA profil	8/5	
			5TG9 874-1TW 5TG9 874-1AM 5TG9 874-1CM	1/60 шт. 1 шт. 1 шт.
			5TG9 874-2TW 5TG9 874-2AM 5TG9 874-2CM	1/60 шт. 1 шт. 1 шт.









13/2

Датчики дыма

Датчики дыма

Данные для выбора и заказа

	Исполнение	№ для заказа.	МК*/упак.
 <p>5TC1 290</p>	<p>Датчик дыма DELTA reflex Batterie с автономным питанием</p> <ul style="list-style-type: none"> предназначен для применения в частной жилой зоне датчик дыма заблаговременно распознает возникающий при пожаре дым и выдает сигнал тревоги наряду с индивидуальной установкой датчики дыма одного и того же типа могут объединяться проводом в сеть до 40 штук дополнительно имеется возможность оснастить датчик дыма вставным релейным модулем для управления внешними устройствами аварийной сигнализации или вставным модулем датчика дыма wave для передачи радиосигналов (GAMMA wave) титаново-белый (аналог RAL 9010) 	5TC1 290	1 шт.
	<p>Технические характеристики</p> <ul style="list-style-type: none"> напряжение питания 3 x 1,5 В щелочные батарейки миньон, AA средний срок службы 5 лет объединение в сеть до 40 датчиков дыма двухжильным проводом, например, J-Y(St)Y 2x2x0,6 мм общая длина провода макс. 400 м сигнализация акустический сигнализатор: гудки >85 дБ(А) индикация: красный светодиод температура 0 ... +50 °C габариты (Ø x H) 120 мм x 44 мм монтаж для открытой установки (с или без подложки) степень защиты IP30 сертификация VdS- EN 14604 10/05 <p>Комментарий</p> <ul style="list-style-type: none"> Имеется возможность оснастить датчик дыма вставным релейным модулем или радиомодулем. Совместно подключать (объединять в сеть) разрешается только устройства одинакового типа, иначе могут возникнуть сбои в работе. Инструкции по монтажу и эксплуатации смотри...: http://support.automation.siemens.com/ww/view/de/5tc1290/all 		
 <p>5TC1 295</p>	<p>DELTA reflex датчик дыма SD9</p> <ul style="list-style-type: none"> датчик дыма с автономным питанием, одобрен VdS (отдельное устройство) датчик дыма заблаговременно распознает возникающий при пожаре дым и выдает сигнал тревоги автоматическая самодиагностика индикация необходимости замены батарейки за 30 дней контроль батареечного отсека кнопка квитирования и тестирования для проверки работоспособности титаново-белый (аналог RAL 9010) 	5TC1 295	1 шт.
	<p>Технические характеристики</p> <ul style="list-style-type: none"> напряжение питания батарейка 9 В (входит в объем поставки) сигнализация акустический сигнализатор: гудки >85 дБ(А) индикация: красный светодиод температура 0 ... +50 °C габариты (Ø x H) 110 мм x 60 мм монтаж для открытой установки степень защиты IP30 		
 <p>5TC1 298</p>	<p>DELTA reflex датчик дыма SD9L</p> <ul style="list-style-type: none"> датчик дыма с автономным питанием, одобрен VdS датчик дыма заблаговременно распознает возникающий при пожаре дым и выдает сигнал тревоги автоматическая самодиагностика индикация необходимости замены батарейки за 30 дней контроль батареечного отсека кнопка квитирования и тестирования для проверки работоспособности титаново-белый (аналог RAL 9010) 	5TC1 298	1 шт.
	<p>Технические характеристики</p> <ul style="list-style-type: none"> напряжение питания 9-В-литиевая батарея Ultralife U9VL-J сигнализация акустический сигнализатор: гудки >85 дБ(А) оптическая индикация: красный светодиод температурный диапазон 0 ... +50 °C габариты (Ø x H) 111 мм x 40 мм монтаж для открытой установки сертификация VdS- EN 14604 10/05 		

	Исполнение	№ для заказа.	МК*/упак.
 <p>5TC1 296</p>	<p>DELTA reflex датчик дыма SD230N</p> <ul style="list-style-type: none"> • датчик дыма с питанием 230 В, с буферной батареей 9 В, одобрен VdS • (возможность объединения в сеть) • датчик дыма заблаговременно распознает возникающий при пожаре дым и выдает сигнал тревоги • наряду с индивидуальной установкой датчики дыма одного и того же типа могут объединяться проводом в сеть до 38 штук • автоматическая самодиагностика • индикация необходимости замены батарейки за 30 дней • контроль батареечного отсека • кнопка квитирования и тестирования для проверки работоспособности • титаново-белый (аналог RAL 9010) <p>Технические характеристики</p> <ul style="list-style-type: none"> • напряжение питания 230 В AC и буферная батарейка 9 В (входит в объем поставки) • объединение в сеть до 38 датчиков дыма витым двухжильным проводом, >0,8 мм, например, J-Y(St)Y 2x2x0,6 мм, общая длина провода макс. 400 м, (испытательное напряж. >300 В) общая длина макс. 330 м • сигнализация акустический сигнализатор: гудки > 85 дБ оптическая индикация: красный светодиод 0 ... +50 °C • температурный диапазон • габариты (Ø x H) 111 мм x 40 мм • монтаж для открытой установки с коробкой или без коробки для открытого монтажа IP20 • степень защиты • сертификация допуск VdS в соответствии с DIN EN 14604 10/05 	5TC1 296	1 шт.
 <p>5TC1 297</p>	<p>Соединительная коробка, для „Датчика дыма SD230N“</p> <ul style="list-style-type: none"> • для открытой установки • габариты: 93 мм x 27 мм • необходима в том случае, если для присоединения штекера 230 В не предусмотрена коробка для скрытого монтажа • титаново-белый (аналог RAL 9010) 	5TC1 297	1 шт.
 <p>5TC1 291</p>	<p>DELTA reflex Релейный модуль датчика дыма</p> <ul style="list-style-type: none"> • датчик дыма Batterie может дополнительно оснащаться релейным модулем • релейный модуль делает возможным присоединение устройств аварийной сигнализации, таких, например, как гудки, сирены, предупредительные световые сигналы и т.п. или привязку к системе техники автоматизации зданий GAMMA instabus • через перекидной контакт со свободным потенциалом (НЗ и НО) возможна реализация контроля работоспособности при длительном включении изделия в бортовую электрическую сеть в неработающем состоянии (цепь аварийной сигнализации с нормальнозамкнутым контактом) • релейные контакты выполнены в виде тройных втычных клемм • напряжение питания (3 – 5 В) релейного модуля осуществляется через интерфейс датчика дыма <p>Технические характеристики</p> <ul style="list-style-type: none"> • рабочее напряжение 3 ... 5 В • напряжение срабатывания реле макс. 30 В DC / 42 В AC • коммутационный ток реле макс. 1 А DC / 0,5 А AC • контакты реле ПК (НЗ и НО) • соединительные зажимы макс. 0,6 мм Ø • монтаж может применяться только в датчике дыма DELTA reflex • подсоединение через 8-полюсную колодку штекерного разъёма <p>Комментарий</p> <p>Подключаемые внешние устройства сигнализации должны иметь свое собственное электропитание.</p>	5TC1 291	1 шт.

Датчики дыма

Исполнение	№ для заказа.	МК*/упак.	
 <p>5WG3 255-8AB01</p>	<p>DELTA reflex Модуль датчика дыма wave uni M 255</p> <ul style="list-style-type: none"> • модуль датчика дыма wave uni M 255 представляет собой радиомодуль, • который втыкается в датчик дыма Batterie с автономным питанием DELTA reflex • за счет этого наряду с местной подачей сигнала тревоги возле датчика дыма, при возникновении пожарной тревоги, она дополнительно передается по радиоканалу и может, например, индицироваться и ретранслироваться центральным постом управления Touch-Manager wave • точно так же по радиоканалу передается и состояние батареек датчика дыма напряжение питания модуля датчика дыма wave осуществляется через датчик дыма <p>Технические характеристики</p> <ul style="list-style-type: none"> • рабочее напряжение 3 ... 5 В • напряжение питания осуществляется через датчик дыма DELTA reflex 868 MHz • диапазон частот ок. 100 м в открытом пространстве соответствует стандарту KNX • дальность действия радиосигнала 0 ... +50 °C • температурный диапазон • монтаж может применяться только в датчике дыма DELTA reflex • подсоединение <ul style="list-style-type: none"> • через 8-полюсную колодку штекерного разъёма <p>Комментарий</p> <p>ввод в эксплуатацию модуля датчика дыма wave осуществляется без дополнительных вспомогательных средств, посредством кнопочного выключателя, расположенного на модуле</p>	<p>5WG3 255-8AB01</p>	<p>1 шт.</p>

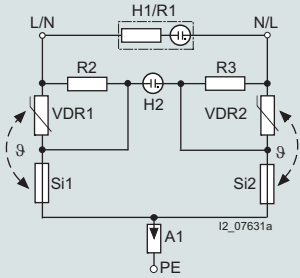

14/2	Общая информация
14/4	Размеры
14/7	Клавишные и кнопочные выключатели
14/14	Электрические розетки
14/16	Диммеры
14/28	Устройства управления жалюзи
14/39	Подключение коммуникационных систем
14/42	TV / RF / SAT
14/42	m-system
14/43	Интернациональные электрические розетки

Обзор

Степени защиты IP согласно МЭК 60529, ГОСТ 14254

Степень защиты является основной характеристикой оболочки, которая защищает человека и животных от доступа к опасным токоведущим частям электрооборудования, а само электрооборудование от вредного воздействия внешних твердых предметов и воды.

Степень защиты оболочки указывается кодом IP, который включает в себя следующие элементы:

- буквы кода IP являются сокращением слова "International Protection" (международная защита);
- первую характеристическую цифру (от 0 до 6);
- вторую характеристическую цифру (от 0 до 8);
- дополнительную букву (буквы A, B, C, D);
- вспомогательную букву (буквы H, M, S).

В коде IP и первая, и вторая характеристические цифры могут быть заменены буквой X, когда отсутствует необходимость нормирования степени защиты. Если в коде используются несколько дополнительных букв, они располагаются в алфавитном порядке. Дополнительные и вспомогательные буквы опускаются в коде IP без замены. Например: IP54, IP2X, IPX1, IPXX, IP20C, IPXXC.

Первая характеристическая цифра (см. таблицу) указывает на степень защиты, обеспечиваемой оболочкой:

















- людей от доступа к опасным частям (опасной токоведущей части и опасной механической части), предотвращая или ограничивая проникновение внутрь оболочки какой-либо части тела или предмета, находящегося в руках человека;
- оборудования, находящегося внутри оболочки, от проникновения внешних твердых предметов.

Первая цифра	Краткое описание	Определение
0	Нет защиты	--
1	Защищено от доступа к опасным частям тыльной стороной руки	Щуп доступности (сфера диам. 50 мм) должен оставаться на достаточном расстоянии от опасных частей
2	Защищено от доступа к опасным частям пальцем	Испытательный шарнирный палец (диам. 12 мм и длиной 80 мм) должен оставаться на достаточном расстоянии от опасных частей
3	Защищено от доступа к опасным частям инструментом	Щуп доступности (2,5 мм) не должен проникать внутрь оболочки
4	Защищено от доступа к опасным частям проволокой и другими внешними предметами диаметром больше или равным 1,0 мм	Щуп доступности (1,0 мм) не должен проникать внутрь оболочки ни полностью, ни частично
5	Пылезащищено	Проникновение пыли исключено не полностью, однако пыль не должна проникать в количестве, достаточном для нарушения нормальной работы оборудования или снижения его безопасности
6	Пыленепроницаемо	Пыль не проникает в оболочку

Вторая характеристическая цифра указывает степень защиты оборудования от попадания воды.

Вторая цифра	Краткое описание	Определение
0	Нет защиты	--
1	Защищено от вертикально падающих капель воды	Вертикально падающие капли воды не должны оказывать вредного воздействия
2	Защищено от вертикально падающих капель воды, когда оболочка отклонена на угол до 15°	Вертикально падающие капли воды не должны оказывать вредного воздействия, когда оболочка отклонена от вертикали в любую сторону на угол до 15°
3	Защищено от воды, падающей в виде дождя	Вода, падающая в виде брызг в любом направлении, составляющим с вертикалью угол до 60° включительно, не должны оказывать вредного воздействия
4	Защищено от сплошного обрызгивания	Вода, падающая в виде брызг на оболочку с любого направления, не должна оказывать вредного воздействия
5	Защищено от водяных струй	Вода, направляемая на оболочку в виде струй с любого направления, не должна оказывать вредного воздействия
6	Защищено от сильных водяных струй	Вода, направляемая на оболочку в виде сильных струй с любого направления, не должна оказывать вредного воздействия
7	Защищено от воздействия при временном (непродолжительном) погружении в воду	Должно быть исключено проникновение воды внутрь оболочки, в количестве, вызывающем вредное воздействие, при ее погружении на короткое время при стандартных условиях по давлению и длительности
8	Защищено от воздействия при длительном погружении в воду	Должно быть исключено проникновение воды внутрь оболочки в количестве, вызывающем вредное воздействие, при ее длительном погружении в воду при условиях, согласованных между изготовителем и потребителем, однако более жестких, чем условия для цифры "7"

Обзор

	испытательный знак Германии (знак Союза немецких электротехников)
	испытательный знак Швейцарии
	испытательный знак Нидерландов
	испытательный знак Канады
	испытательный знак США
	защитная изоляция, класс защиты II
IP44	защита от попадания посторонних предметов и от брызг воды
IP55	защита от попадания пыли, защита от попадания посторонних предметов и водяных струй
IP66	полная защита от попадания пыли, защита от попадания посторонних предметов и сильных водяных струй
	предназначен для тяжелых условий эксплуатации по DIN 49 441
	лампа накаливания
	низковольтная галогенная лампа
	высоковольтная галогенная лампа
	люминесцентная лампа
	электромагнитный трансформатор
	электронный трансформатор
SV (AEV)	бесперебойное электроснабжение (дизель-агрегат по DIN VDE 0107)
ZSV (BEV)	дополнительное бесперебойное электроснабжение (с аккумуляторной поддержкой по DIN VDE 0107)
WSV (BEV)	прочее бесперебойное электроснабжение
	зарегистрированный товарный знак объединения SCHUKO (Schutzkontakt)
	огнестойкое изделие по DIN VDE 0606, соответствует требованиям союза страхователей имущества при монтаже на деревянную основу
	возможность встраивания устройств в полую стену
	возможность встраивания устройств в мебель
EIB	зарегистрированный товарный знак европейской ассоциации пользователей instabus, Брюссель (European Installation Bus Association)

Техническая информация

Общая информация

DELTA line

Размеры

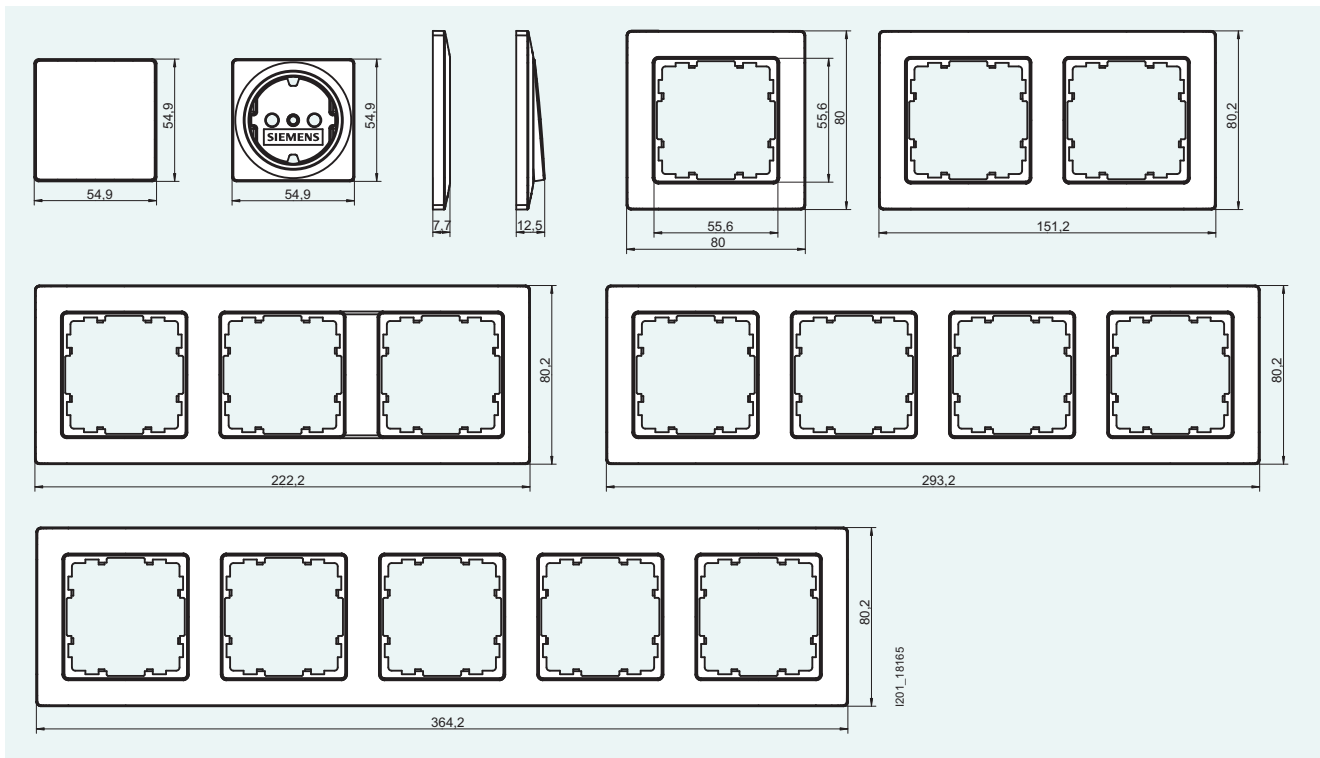

DELTA vita

Размеры

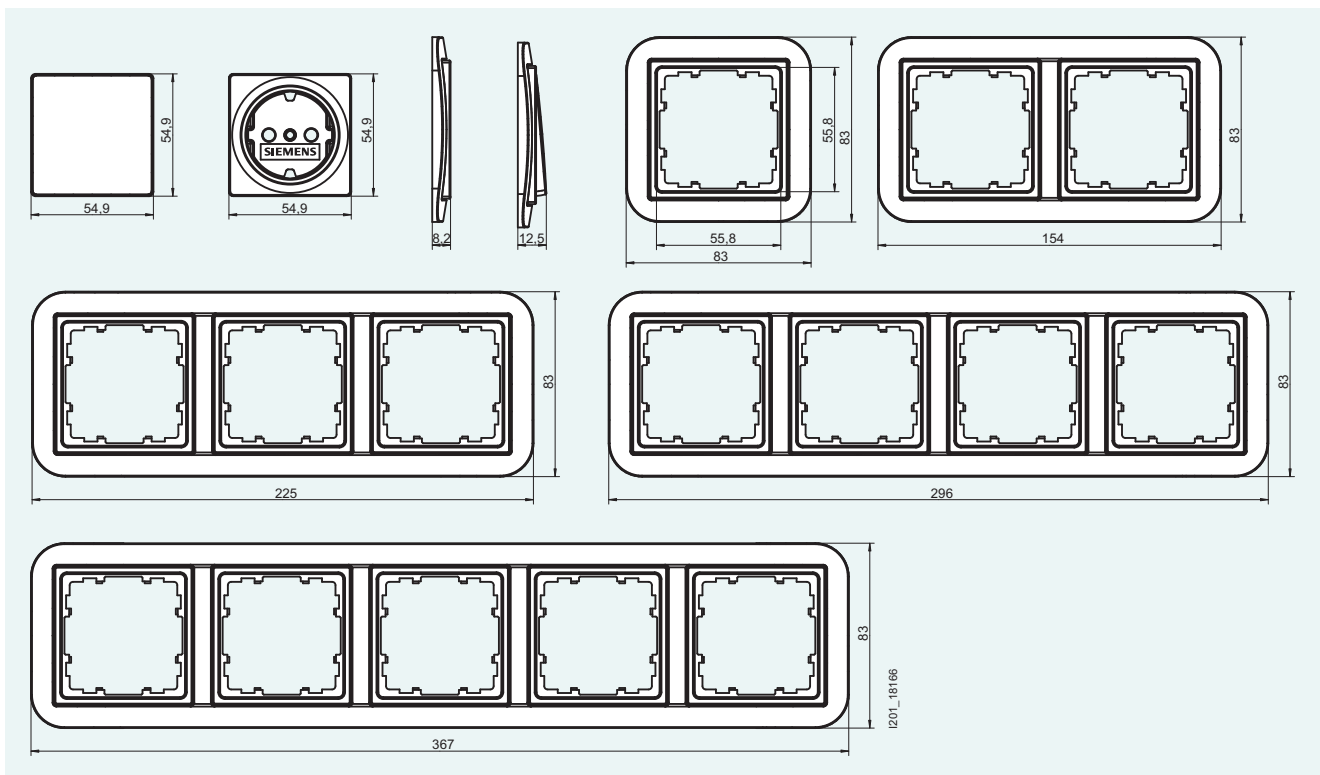

Размеры

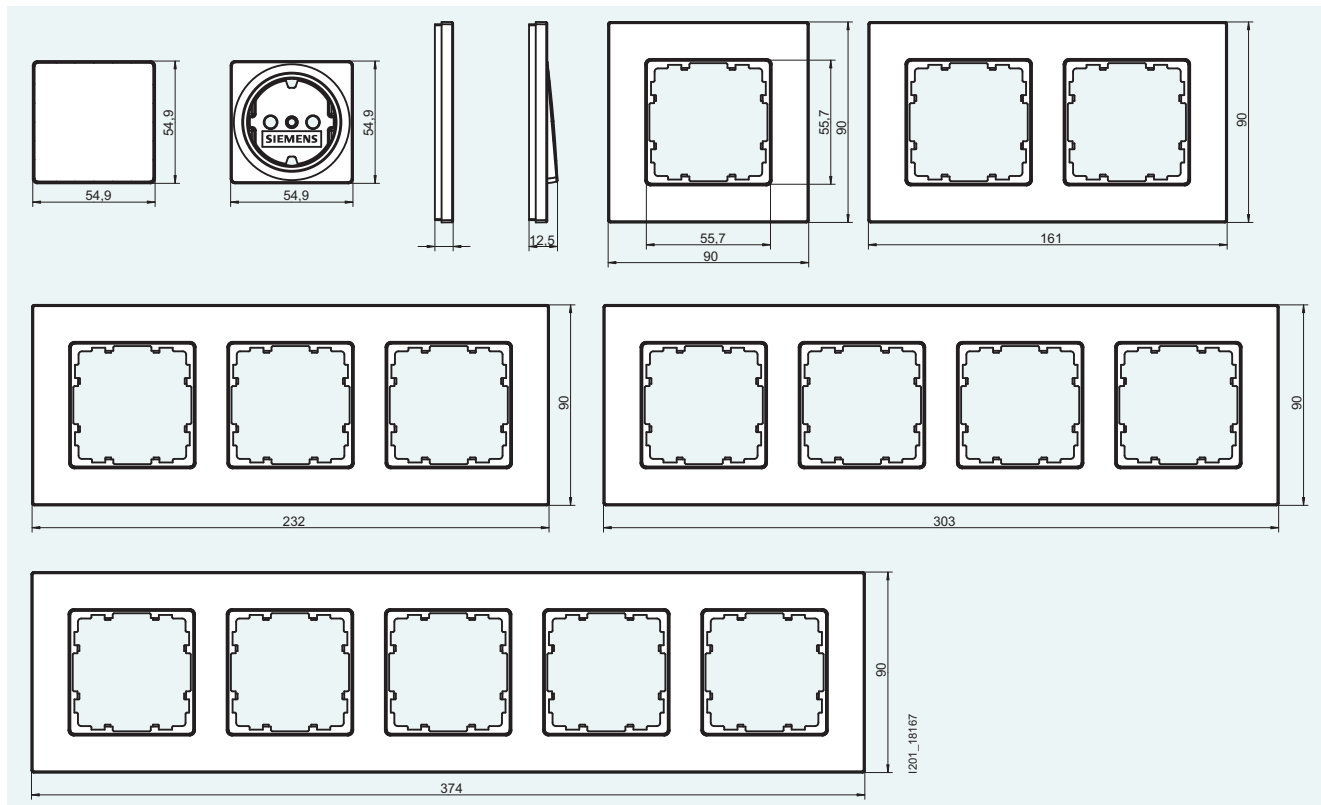

DELTA profil

Размеры

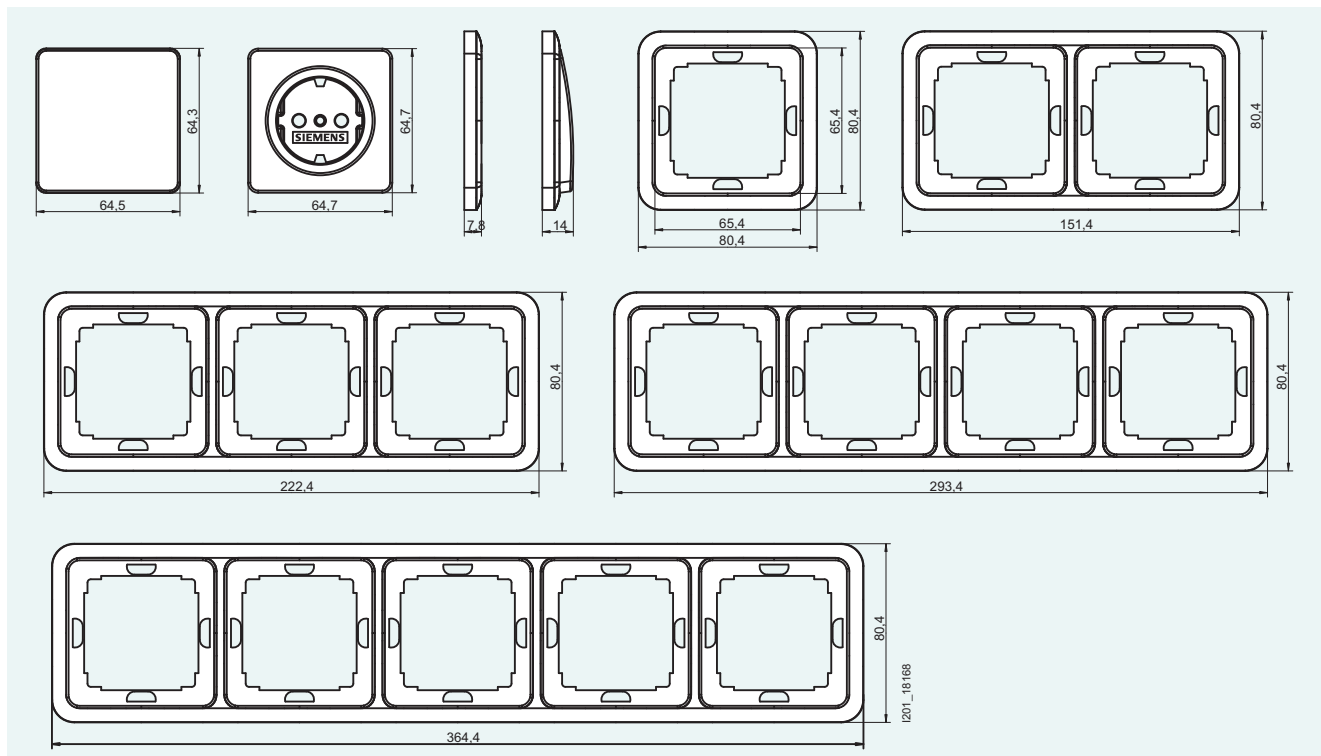

Техническая информация

Общая информация

DELTA style

Размеры

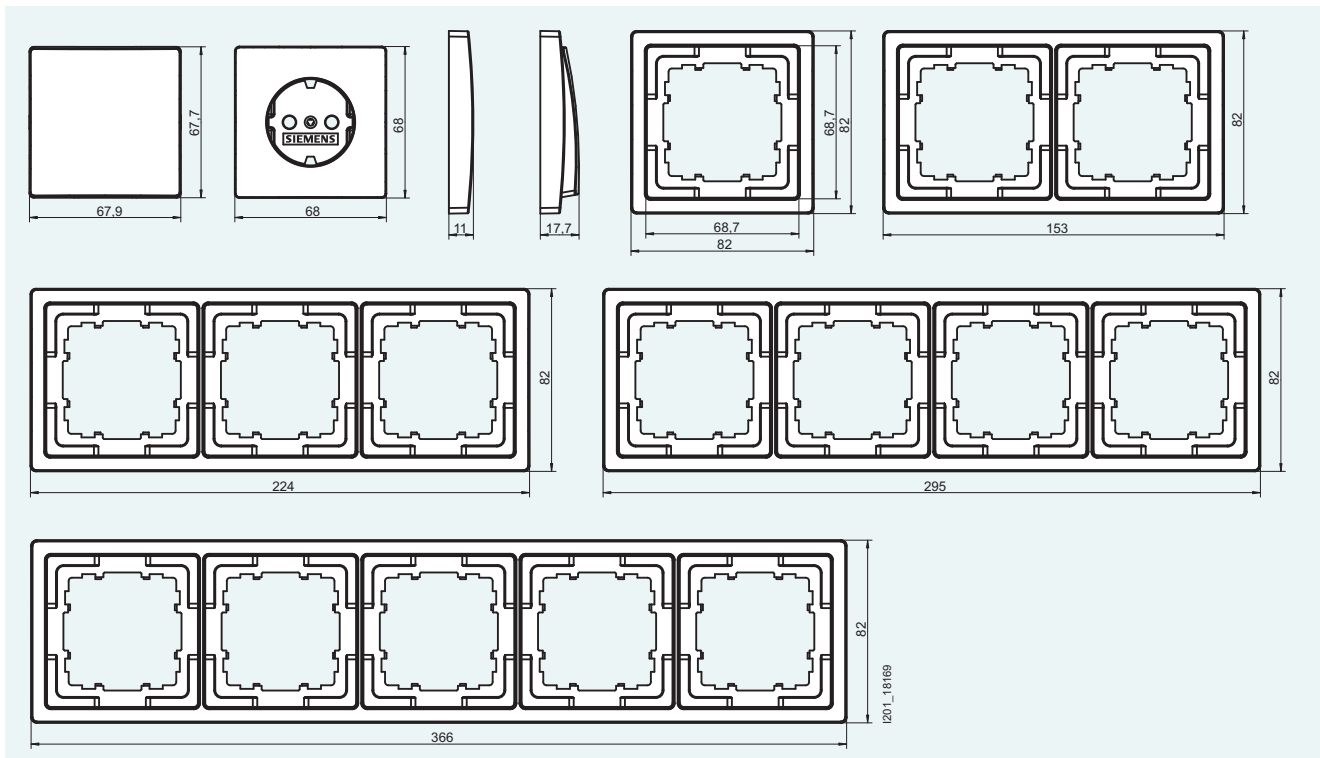

DELTA natur

Размеры

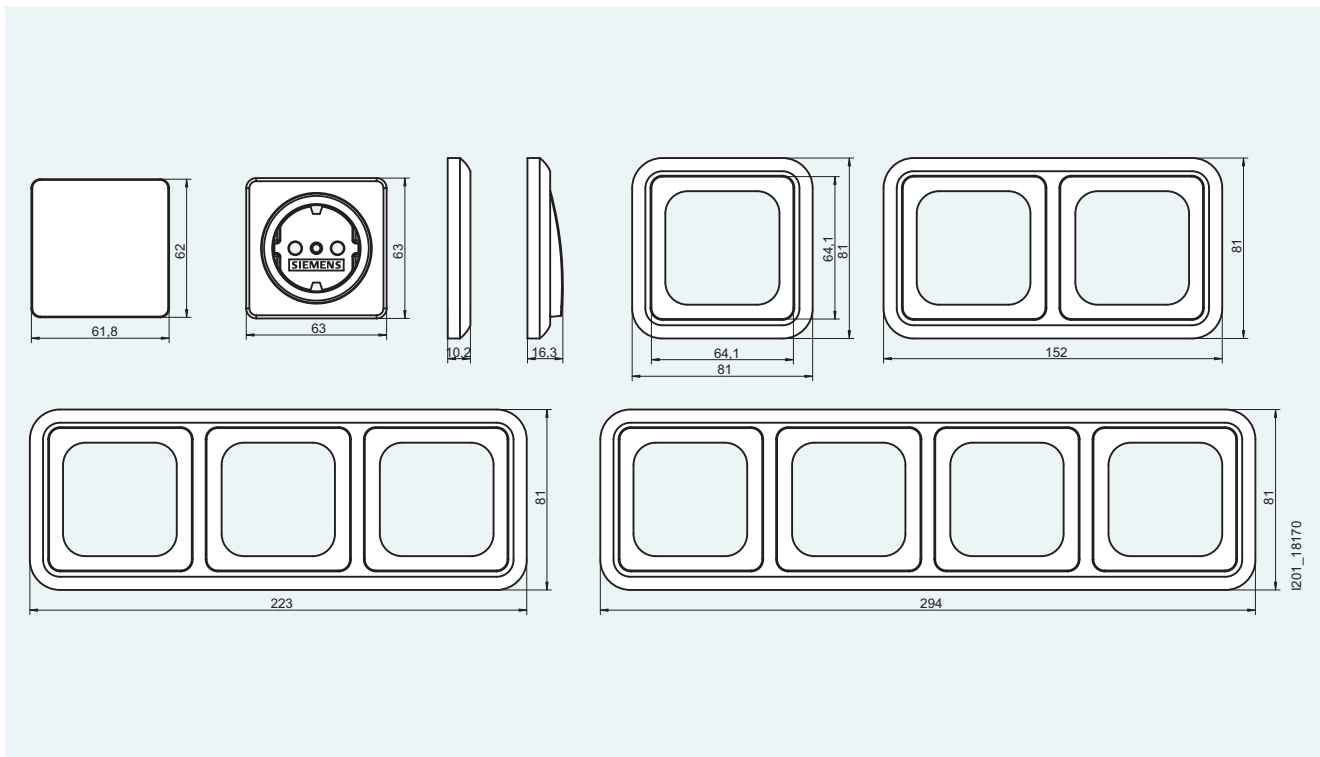

Обзор

Максимально допустимые ламповые нагрузки для электрической части выключателей

количество циклов включений – отключений: 50.000

тип лампы	тип схемы	мощность каждой лампы	количество	
лампы накаливания ¹⁾		100 Вт	12	
люминесцентные лампы	некомпенсированные	36 Вт	22	
		58 Вт	14	
	параллельно компенсированные	36 Вт	38	
		58 Вт	25	
	парная схема	36 Вт	21 x 2	
		58 Вт	14 x 2	
	ПРА ²⁾	36 Вт	36 Вт	26
			58 Вт	18
2 x 36 Вт		2 x 36 Вт	12	
		2 x 58 Вт	9	

¹⁾ во время испытаний лампы накаливания охлаждались.

²⁾ электронные пускорегулирующие аппараты фирмы Osram

Универсальный выключатель (5TA2 156)

Электрическая схема

Лампы тлеющего разряда, подсветка для ориентации

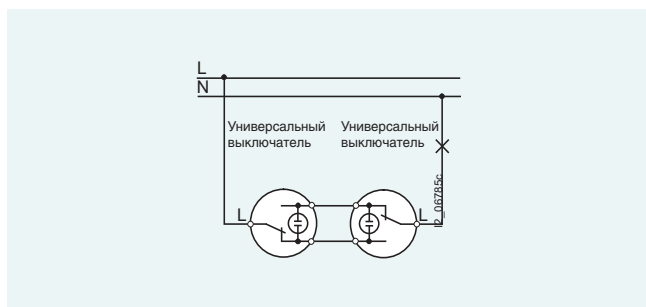

заказной номер электрической части: 5TA2 156

заказной номер лампы тлеющего разряда: 5TG7 332

заказной номер LED-вставки: смотри... [Клав. и кноп. выключатели/диммеры / Принадлежности и запасные части](#) (Стр. 10/16)

Техническая информация

Клавишные и кнопочные выключатели

Перекрестный выключатель (5TA2 117)

Электрическая схема

Лампы тлеющего разряда, подсветка для ориентации

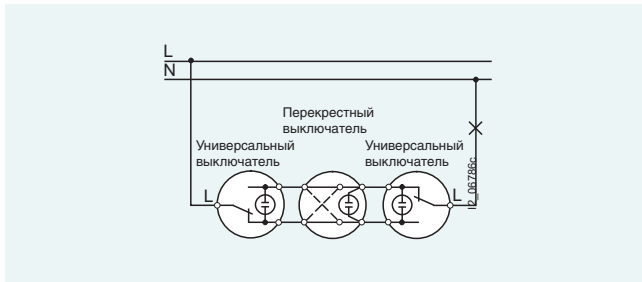

заказные номера электрической части:
5TA2 156 / 5TA2 117 / 5TA2 156

заказной номер лампы тлеющего разряда: 5TG7 332

заказной номер LED-вставки: смотри... [Клав. и кноп. выключатели/диммеры / Принадлежности и запасные части](#) (Стр. 10/16)

Однополюсный выключатель (5TA2 151)

Электрическая схема

Лампа тлеющего разряда, подсветка для ориентации

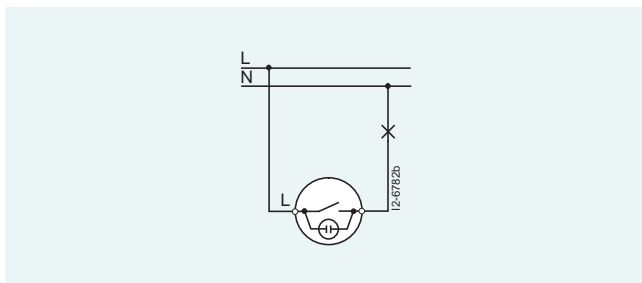

заказной номер электрической части: 5TA2 151

заказной номер лампы тлеющего разряда: 5TG7 332

заказной номер LED-вставки: смотри... [Клав. и кноп. выключатели/диммеры / Принадлежности и запасные части](#) (Стр. 10/16)

Двухполюсный выключатель

Электрическая схема

Лампа тлеющего разряда, подсветка для ориентации

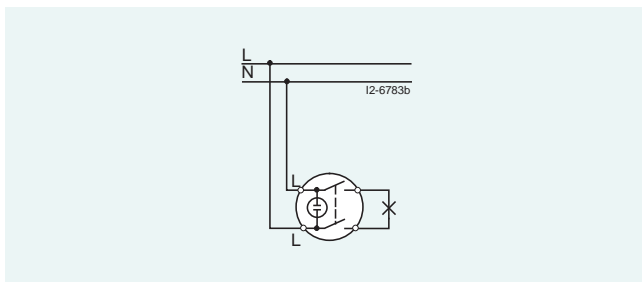

заказной номер электрической части:
5TA2 112, 10 A и 5TA2 162, 16 A

заказной номер лампы тлеющего разряда: 5TG7 332

заказной номер LED-вставки: смотри... [Клав. и кноп. выключатели/диммеры / Принадлежности и запасные части](#) (Стр. 10/16)

Лампа тлеющего разряда, подсветка для контроля

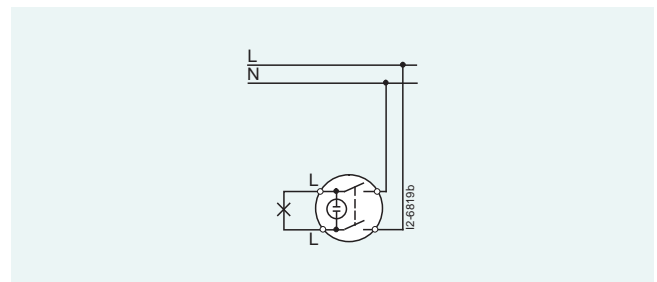

заказной номер электрической части:
5TA2 112, 10 A и 5TA2 162, 16 A

заказной номер лампы тлеющего разряда: 5TG7 332

заказной номер LED-вставки: смотри... [Клав. и кноп. выключатели/диммеры / Принадлежности и запасные части](#) (Стр. 10/16)

Электрическая схема

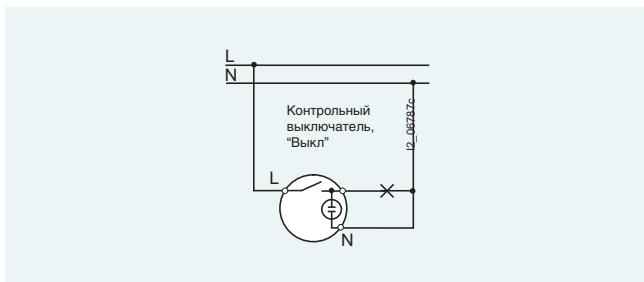

заказной номер электрической части (включающей лампу тлеющего разряда): 5ТА2 150

Контрольный выключатель, 1ПК (5ТА2 108)

Электрическая схема

Подключение универсального и контрольного выключателей для схемы отключения из двух точек

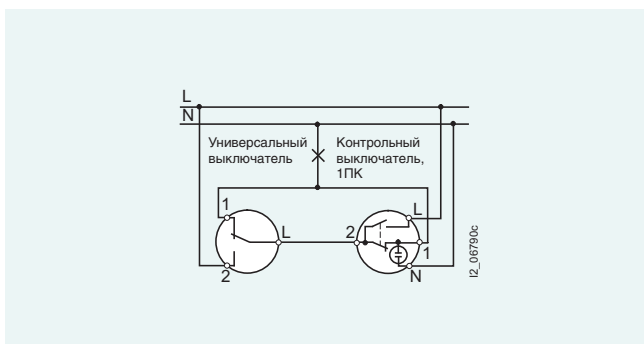

заказной номер электрической части:

- 5ТА2 156 (универсальный выключатель)
- 5ТА2 108 (контрольный выключатель с 1 ПК)

электрическая часть 5ТА2 108 содержит лампу тлеющего разряда 5ТГ7 332

Подключение двух контрольных выключателей для схемы отключения из двух точек

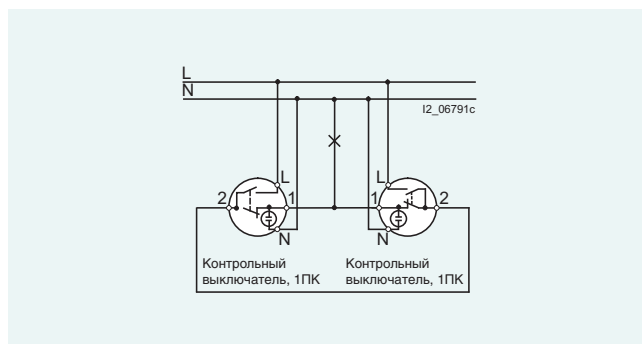

заказной номер электрической части:

5ТА2 108 (контрольный выключатель с 1 ПК)

электрическая часть 5ТА2 108 содержит лампу тлеющего разряда 5ТГ7 332

Техническая информация

Клавишные и кнопочные выключатели

Выключатель с выдержкой времени

Технические характеристики

Рабочее напряжение	230 В AC ± 10 %
Номинальный ток	6 А
Частота сети	40 ... 60 Hz
Электрическая цепь	смотри раздел "Выключатели / Максимально допустимые ламповые нагрузки для электрической части выключателей" (смотри стр. 14/7)
Электрическая цепь с выдержкой времени	
• вентилятор	200 VA
• выдержка времени	0,5 ... 15 min
Температура окружающей среды	-10 ... +45 °C
Запасной предохранитель	T 1,6 A; 250 В

Электрическая схема

Функция выключателя с выдержкой времени на отключение

Включение освещения и вентилятора производится одновременно. После отключения освещения вентилятор продолжает еще работать установленное на выключателе время, по истечении которого автоматически отключается.

Установка в монтажные коробки для скрытой установки

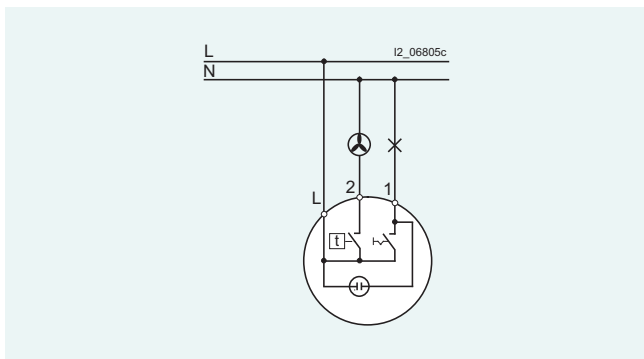

заказной номер электрической части: 5TT1 210

заказной номер запасного предохранителя: 5TG8 302

Установка в монтажные коробки для скрытой установки

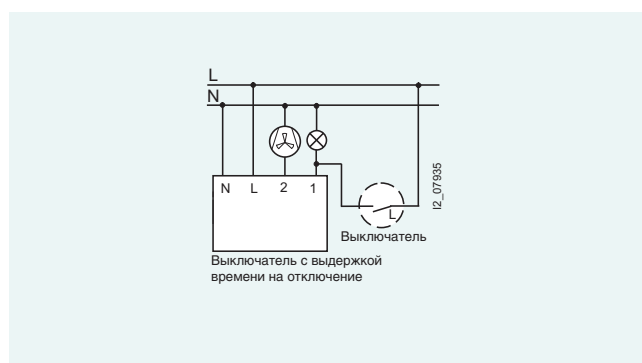

Принципиальная схема



Схема отключения из двух точек

заказной номер электрической части: 5TT1 211

заказной номер запасного предохранителя: 5TG8 302

необходим выключатель или универсальный выключатель

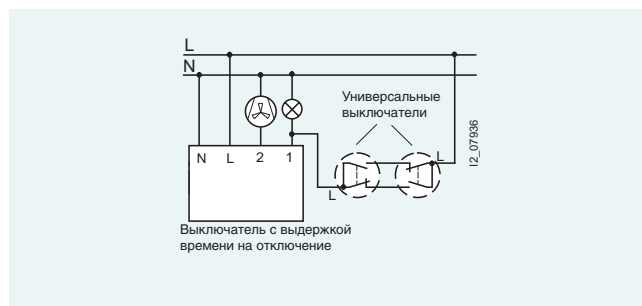
Обзор

Электронный таймер для скрытой установки может быть использован вместо выключателя. Управление таймером с помощью параллельных кнопочных выключателей невозможно. Перепутывание контактных выводов местами

не влияет на работу таймера. Подключение нейтрального провода (N) не требуется. Возможность дополнительного включения на полную уставку по времени.

Технические характеристики

Рабочее напряжение	230 В AC ± 10 %
Частота сети	40 ... 60 Hz
Уставка времени	1 ... 6 минут
Нагрузка лампами накаливания	200 Вт
Температура окружающей среды	-10 ... +45 °C
Запасной предохранитель	
• заказной номер	5TG8 302
• тип	T 1,6 A, 250 В

Электрическая схема

Принципиальная схема

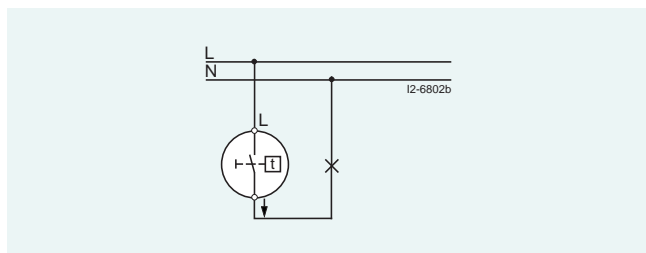

применяется только для ламп накаливания.

Применение параллельно к выключателю

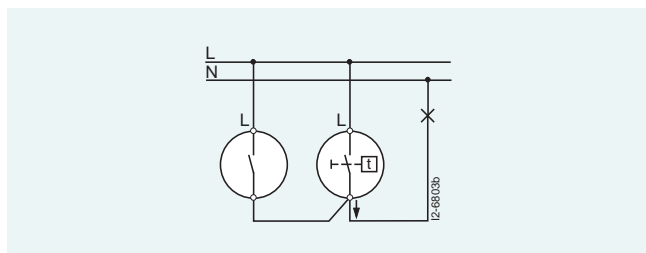

Применение в имеющейся схеме отключения из двух точек

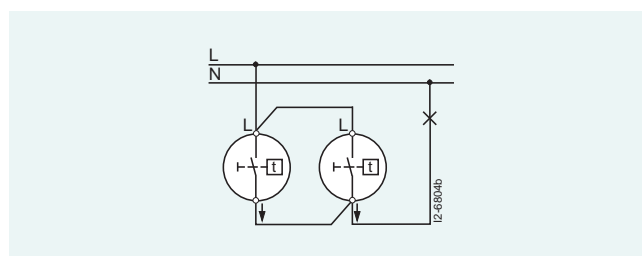

Сумеречный выключатель (5ТТ3 303)

Размеры

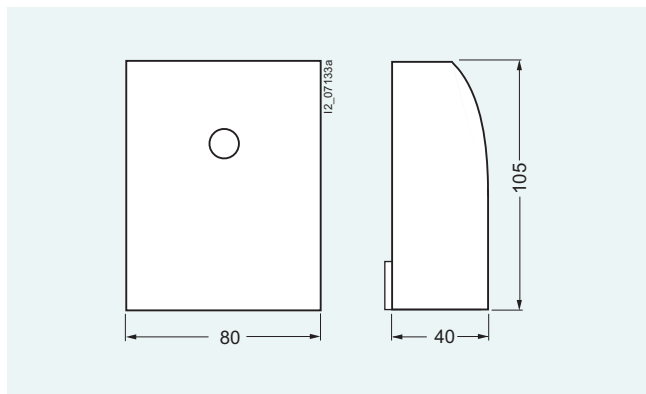

Техническая информация

Клавишные и кнопочные выключатели

Двухклавишный выключатель для отключения света из 2 точек (5TA2 118)

Электрическая схема

Двойная схема отключения из двух точек

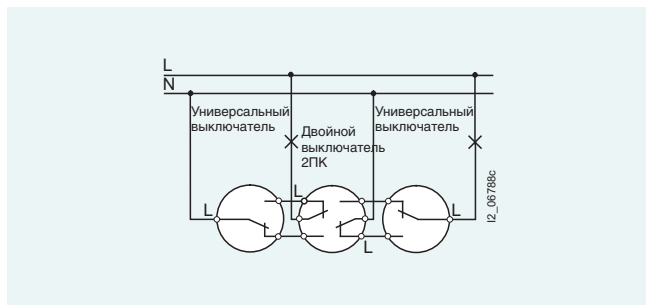

заказные номера электрических частей: 5TA2 156 / 5TA2 118 / 5TA2 156

Двойная схема отключения из двух точек с двумя двойными выключателями света из двух точек

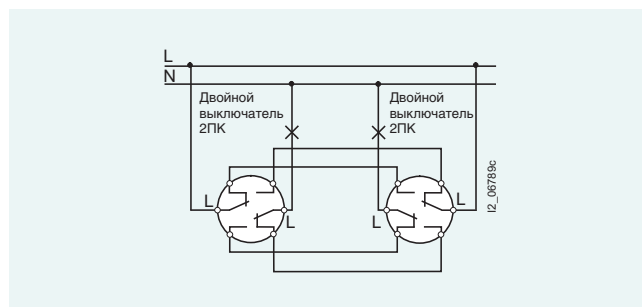

заказные номера электрических частей: 5TA2 118 / 5TA2 118

Двухклавишный выключатель (5TA2 155)

Электрическая схема

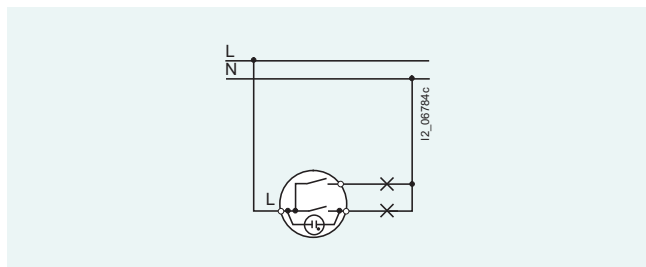

заказной номер электрической части: 5TA2 155

заказной номер лампы тлеющего разряда: 5TG7 332

заказной номер LED-вставки: смотри... [Клав. и кноп. выключатели/диммеры / Принадлежности и запасные части](#) (Стр. 10/16)

Кнопочный выключатель, 1 НО (5TD2 120)

Электрическая схема

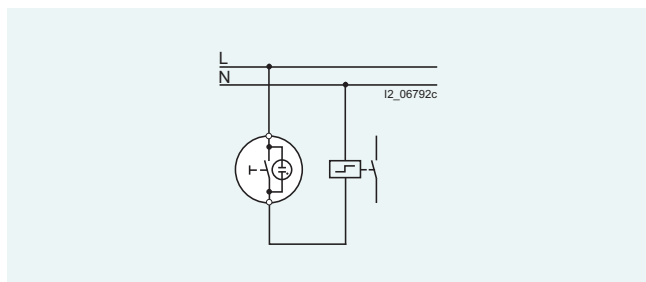

заказной номер электрической части: 5TD2 120

заказной номер лампы тлеющего разряда: 5TG7 332

заказной номер LED-вставки: смотри... [Клав. и кноп. выключатели/диммеры / Принадлежности и запасные части](#) (Стр. 10/16)

Электрическая схема

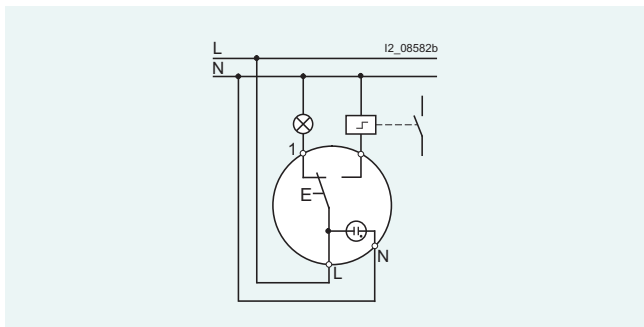

заказной номер электрической части: 5TD2 117

заказной номер лампы тлеющего разряда: 5TG7 332

заказной номер LED-вставки: смотри... [Клав. и кноп. выключатели/диммеры / Принадлежности и запасные части](#) (Стр. 10/16)

Кнопочный выключатель с квитированием сигнала (5TD2 114)

Электрическая схема

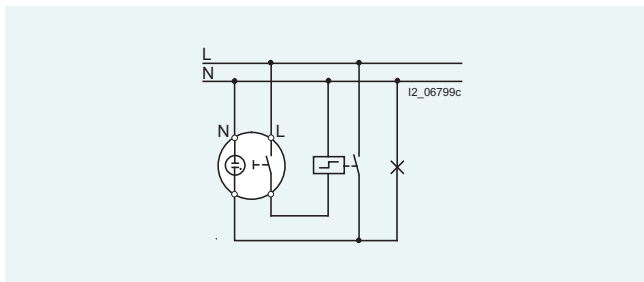

заказной номер электрической части: 5TD2 114

заказной номер лампы тлеющего разряда: 5TG7 332

заказной номер LED-вставки: смотри... [Клав. и кноп. выключатели/диммеры / Принадлежности и запасные части](#) (Стр. 10/16)

Двухклавишный кнопочный выключатель 1 НО, 1 ПК (5TD2 115)

Электрическая схема

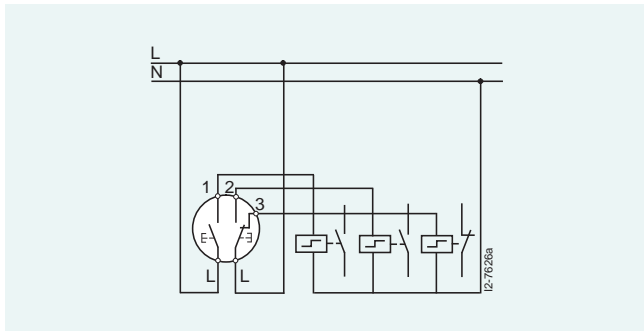

заказной номер электрической части: 5TD2 115

Техническая информация

Клавишные и кнопочные выключатели

Двухклавишный кнопочный выключатель 2 НО (5TD2 111)

Электрическая схема

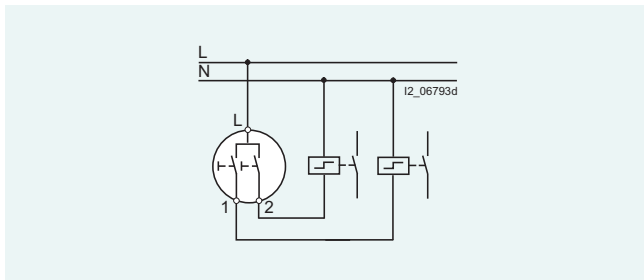

заказной номер электрической части: 5TD2 111

Электрические розетки

Розетка SCHUKO, с индикатором рабочего состояния

Электрическая схема

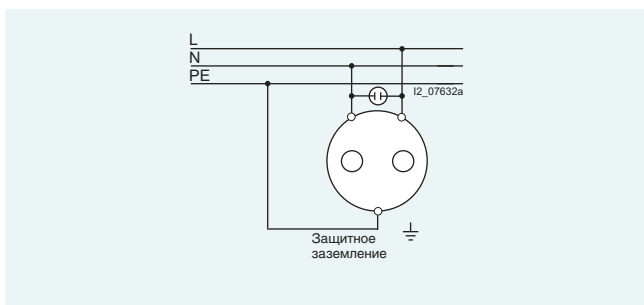

Обзор

Для защиты электронных устройств от перенапряжения (категория перенапряжения II согласно DIN VDE 0110-1:1997-04).

Разрядник класса D согласно E DIN VDE 0675-6:1989-11 и 0675-6/A1:1996-03 (класс устройства III согласно МЭК).

Особенности:

- защита от перенапряжения с устройством контроля и отключения
- оптическая индикация рабочего состояния (зеленая лампа тлеющего разряда)
- оптическая индикация неисправностей (красная лампа тлеющего разряда), сеть при этом не отключается
- с опорным кольцом для установки в монтажные коробки (60 мм \varnothing , глубиной 40 мм)

Электрическая схема

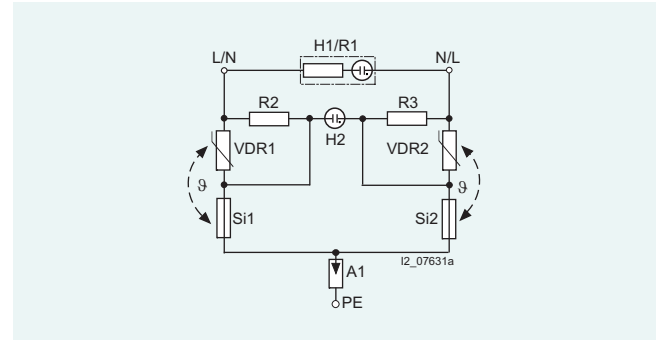

Технические характеристики

испытания проведены в соответствии с	E DIN VDE 0675-6; EN 61643-11 и IEC 61643-1
Номинальное напряжение	U_N 230 В / 50 Hz
Наибольшее длительно допустимое рабочее напряжение устройства	U_C 255 В / 50 Hz
Номинальный импульсный разрядный ток (8/20)	I_{SN} L (N) \rightarrow PE, L + N \rightarrow PE 3 kA / 5 kA
Комбинированный импульс	U_{OC} L (N) \rightarrow PE, L + N \rightarrow PE 6 kV / 10 kV
Защитный уровень	U_p L \rightarrow N \leq 1,5 kV L(N) \rightarrow PE \leq 1,5 kV
Время срабатывания	t_A L \rightarrow N 25 ns L(N) \rightarrow PE 100 ns
Входной предохранитель ¹⁾	16 A gL/gG или B 16 A
Температурный диапазон	J -25 ... +40 °C
Подключение	три двойные клеммы до 2,5 мм ² каждая, возможно также использование в качестве проходных клемм

¹⁾ необходим только тогда, если в сети еще не имеется.

Розетка SCHUKO, с УЗО

Электрическая схема

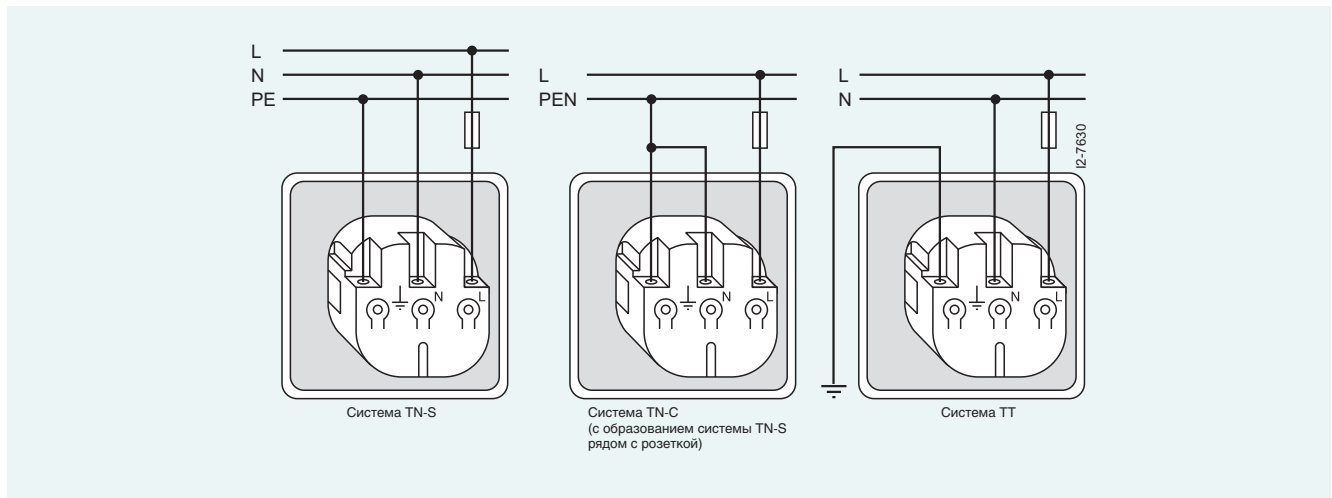

Обзор

Принцип отсечки фазы по переднему фронту

Обычные диммеры работают по принципу отсечки фазы по переднему фронту. В начале каждой полуволны синусоиды диммер, не являясь токопроводящим элементом, блокирует прохождение тока к лампе. Только по истечении определенного времени задержки t_z , которое пользователь может установить по собственному усмотрению, в диммере срабатывает электронный выключатель TRIAC и подает ток ко всем подключенным потребителям. Таким образом обеспечивается возможность плавной регулировки яркости подключенных источников света. Возникающее во время включений и отключений напряжение помех гасится с помощью соответствующих фильтров.

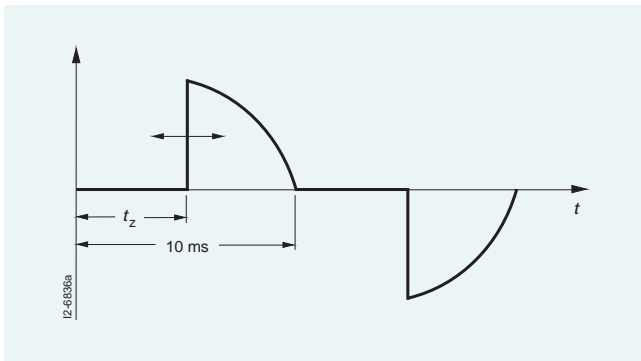

Принцип отсечки фазы по заднему фронту

Принцип отсечки фазы по заднему фронту состоит в том, что во время прохождения каждой полуволны синусоиды через нуль включается нагрузка, которая отключается по истечении времени t_z . Таким образом обеспечивается возможность изменения действующего значения напряжения лампы и, тем самым, ее яркости. При включении возникновение напряжения помех исключается, так как напряжение сводится к нулю. При отключении производится сильное гашение возможных точек резонанса за счет действия полной нагрузки трансформаторов. Предусматривать дополнительные сети для подавления напряжения помех не нужно благодаря отсутствию точек резонанса, вызывающих нежелательную пульсацию или мигание ламп.

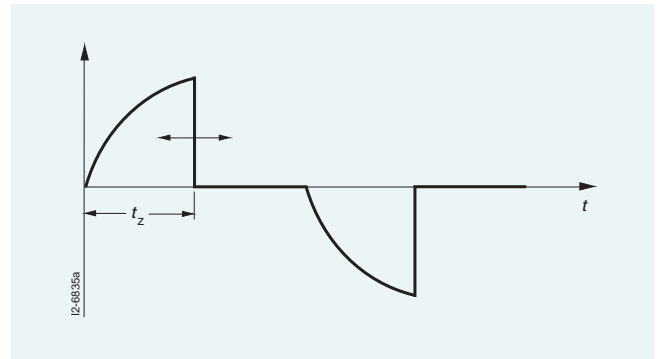

Электрическая схема

Кнопочный диммер для схем отключения света с одной или с двух точек 60-600 Вт, 50 Гц, 230 В переменного тока, лампы накаливания, отсечка фазы по переднему фронту

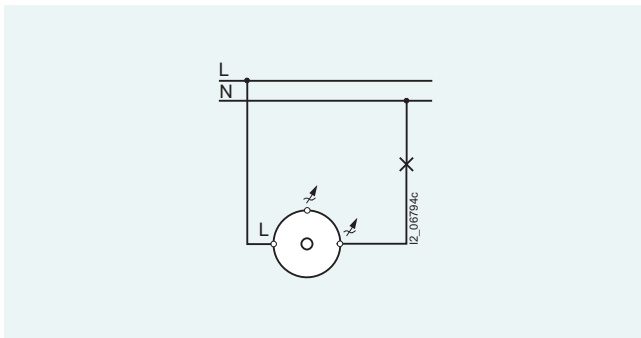

Применение в схеме отключения из одной точки (включение/отключение и регулирование уровня освещенности из одной точки)

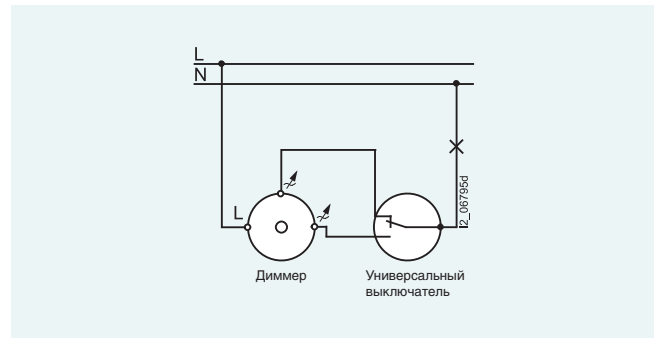

Применение в схеме отключения из одной точки (включение/отключение и регулирование уровня освещенности из одной точки)

Сенсорный диммер для схем отключения из одной точки, включения многоламповых светильников и отключения света с двух точек с функцией памяти и без нее 20-400 Вт, 50 Гц, 230 В переменного тока, лампы накаливания, отсечка фазы по переднему фронту

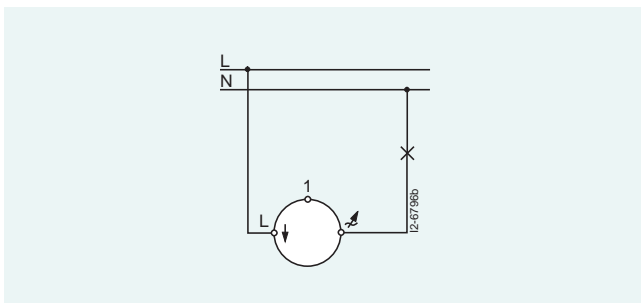

Применение в схеме отключения из одной точки (включение/отключение и регулирование уровня освещенности из одной точки)

отключение и регулирование уровня освещенности из одной точки)

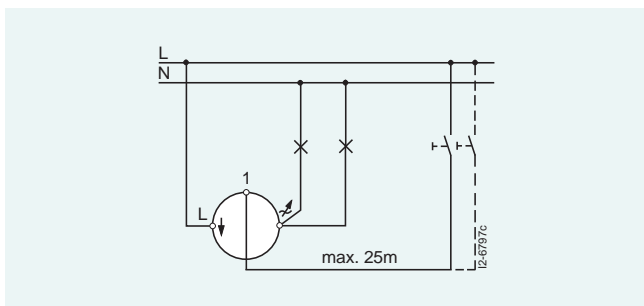

Применение в схеме отключения из двух точек (включение/отключение и регулирование уровня освещенности из двух точек с помощью механических выключателей)

Сенсорный диммер для схем отключения из одной точки, включения многоламповых светильников и отключения света из двух точек с функцией памяти и без нее 20-300 ВА, 50 Гц, 230 В переменного тока, низковольтные галогенные лампы с обычным трансформатором

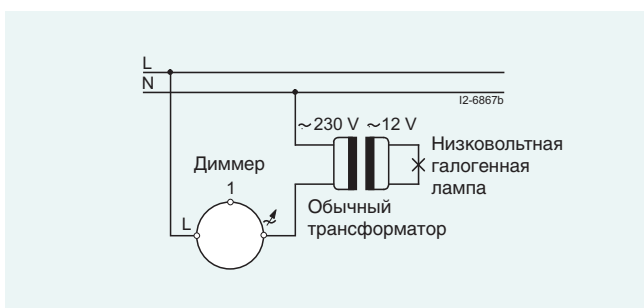

Применение в схеме отключения (включение/отключение и регулирование уровня освещенности из одной точки)

Кнопочный диммер для схем отключения света с одной или с двух точек 15-500 Вт, 50 Гц, 230 В перем. тока, низковольтные галогенные лампы с обычным трансформатором, отсечка фазы по переднему фронту

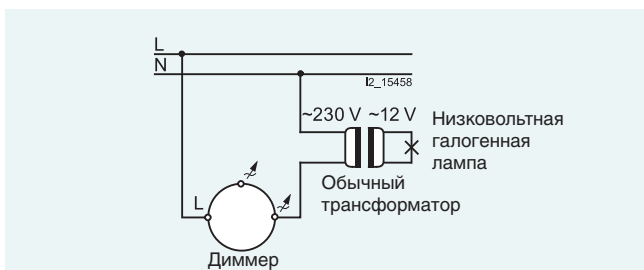

Для защиты трансформаторов рекомендуем использовать слаботочный предохранитель (соответственно мощности трансформатора)

Кнопочный диммер для схем отключения света с одной или с двух точек 10-350 Вт, 50 Гц, 230 В переменного тока, низковольтные галогенные лампы для электронных трансформаторов, отсечка фазы по заднему фронту

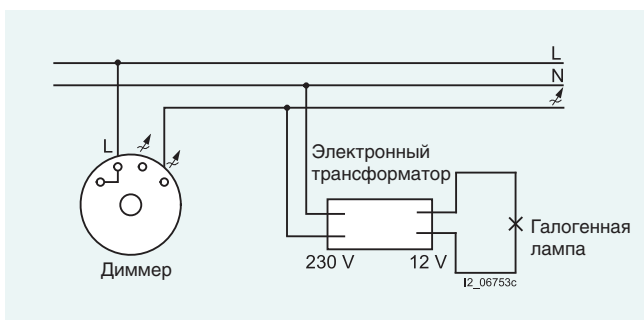

Можно использовать все диммеры с кнопкой включения/отключения и схемой кнопочного включения/отключения света из двух точек

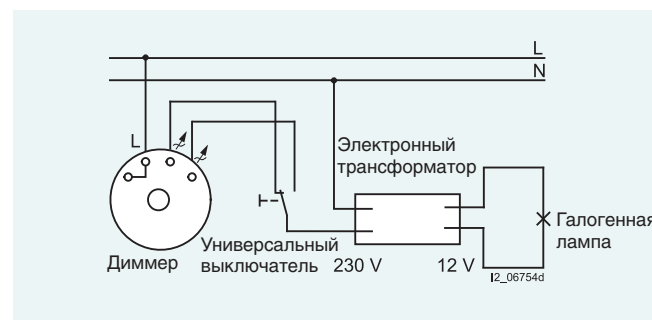

Можно использовать только диммеры со схемой кнопочного включения/отключения света из двух точек

Технические характеристики

Напряжение питания	питание от сети 230 В (с двумя проводами подключения), номинальное напряжение: AC 230 В, 50/60 Гц
Устройство защиты от тока короткого замыкания	посредством предохранителя ① (на цоколе предохранителя имеется запасная плавкая вставка)
Силовой выход <ul style="list-style-type: none"> • Количество • Номинальное напряжение • номинальная нагрузка (35 °C температура окружающей среды) <ul style="list-style-type: none"> – лампы накаливания – высоковольтные галогенные лампы – комментарий – максимальная общая потребляемая мощность в зависимости от температуры окружающей среды 	<p>один выход с двумя клеммами ③ 230 В AC, 50/60 Hz</p> <p>50 ... 400 Вт 50 ... 400 Вт</p> <p>разрешается подключать только лампы накаливания и/или высоковольтные галогенные лампы</p> <p>• Предупреждение:</p> <ul style="list-style-type: none"> • в зависимости от условий применения общую потребляемую мощность следует уменьшить на 20 % • при встраивании в деревянное основание, сухую штукатурку, газобетон или полую стену • при встраивании в многоместные комбинации или коробки для открытой установки
Подключение	<ul style="list-style-type: none"> • четыре винтовые клеммы с лифт-зажимами, из которых две клеммы всегда имеют одинаковый потенциал допустимы следующие поперечные сечения проводников: • 0,5 ... 4,0 мм² одножильный провод • 0,5 ... 2,5 мм² тонкий провод с или без гильзы для оконцевания жилы (без изолирующего бортика, герметичная опрессовка)
Механические характеристики <ul style="list-style-type: none"> • Корпус • Габариты • Вес • Тепловая нагрузка при пожаре • Установка 	<p>из пластика</p> <p>ширина модуля: 71 мм x 71 мм, глубина монтажа: 32 мм</p> <p>около 95 г</p> <p>около 1000 кJ</p> <p>встраивание в монтажные коробки Ø 60 мм, глубиной 40 мм согласно DIN 49073-1</p>
Электрическая безопасность <ul style="list-style-type: none"> • Степень загрязнения (согласно МЭК 60664-1) • Степень защиты (согласно EN 60529) • Категория перенапряжения (согласно МЭК 60664-1) • Стандарт 	<p>2</p> <p>IP20</p> <p>III</p> <p>устройство удовлетворяет требования EN 60669-2-1</p>
Требования по электромагнитной совместимости (ЭМС)	устройство удовлетворяет требования EN 60669-2-1, EN 61000-6-3 и EN 61000-6-1
Условия окружающей среды <ul style="list-style-type: none"> • Температура окружающей среды в рабочем режиме • Температура хранения • Отн. влажность (без образования конденсата) 	<p>-5 ... +45 °C</p> <p>-25 ... +70 °C</p> <p>5 ... 93 %</p>
Сертификация	сертификация VDE и KEMA

Электрическая схема

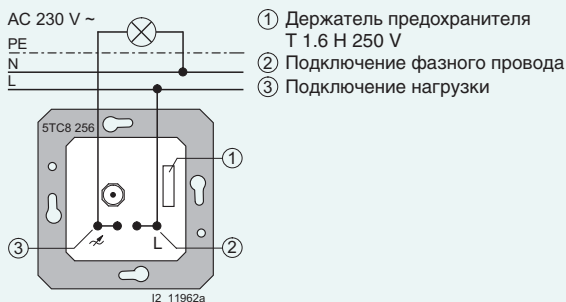

Технические характеристики

Напряжение питания	питание от сети 230 В ① (с двумя проводами подключения), номинальное напряжение: AC 230 В, 50/60 Гц
Устройство защиты от тока короткого замыкания	посредством предохранителя A1 (на цоколе предохранителя имеется запасная плавкая вставка)
Устройство защиты от перегрузки	посредством дополнительного термобиметаллического предохранителя, который при перегрузке прекращает работу диммера на длительное время
Силовой выход <ul style="list-style-type: none"> • Количество • Номинальное напряжение • номинальная нагрузка (35 °C температура окружающей среды) <ul style="list-style-type: none"> – лампы накаливания – высоковольтные галогенные лампы – Комментарий – максимальная общая потребляемая мощность в зависимости от температуры окружающей среды 	<p>две клеммы для схем включения и отключения ламп из двух точек ③ и ④)</p> <p>230 В AC, 50/60 Hz</p> <p>50 ... 600 Вт 50 ... 600 Вт</p> <p>разрешается подключать только лампы накаливания и/или высоковольтные галогенные лампы</p> <p>• Предупреждение:</p> <ul style="list-style-type: none"> • в зависимости от условий применения общую потребляемую мощность следует уменьшить на 20 % • при встраивании в деревянное основание, сухую штукатурку, газобетон или полую стену • при встраивании в многоместные комбинации или коробки для открытой установки
Подключение	<p>четыре винтовые клеммы с лифт-зажимами, оба соединительные зажима L соединены внутренней перемычкой (одинаковый потенциал), допустимы следующие поперечные сечения:</p> <ul style="list-style-type: none"> • 0,5 ... 4,0 мм² одножильный провод • 0,5 ... 2,5 мм² тонкий провод с или без гильзы для оконцевания жилы (без изолирующего бортика, герметичная опрессовка)
Механические характеристики <ul style="list-style-type: none"> • Корпус • Габариты • Вес • Тепловая нагрузка при пожаре • Установка 	<p>из пластика</p> <p>ширина модуля: 71 мм x 71 мм, глубина монтажа: 32 мм</p> <p>около 95 g</p> <p>около 1000 kJ</p> <p>встраивание в монтажные коробки Ø 60 мм, глубиной 40 мм согласно DIN 49073-1</p>
Электрическая безопасность <ul style="list-style-type: none"> • Степень загрязнения (согласно МЭК 60664-1) • Степень защиты (согласно EN 60529) • Категория перенапряжения (согласно МЭК 60664-1) • Стандарт 	<p>2</p> <p>IP20</p> <p>III</p> <p>устройство удовлетворяет требования EN 60669-2-1</p>
Требования по электромагнитной совместимости (ЭМС)	устройство удовлетворяет требования EN 60669-2-1, EN 61000-6-3 и EN 61000-6-1
Условия окружающей среды <ul style="list-style-type: none"> • Температура окружающей среды в рабочем режиме • Температура хранения • Отн. влажность (без образования конденсата) 	<p>-5 ... +45 °C</p> <p>-25 ... +70 °C</p> <p>5 ... 93 %</p>
Сертификация	сертификация VDE и KEMA

Электрическая схема

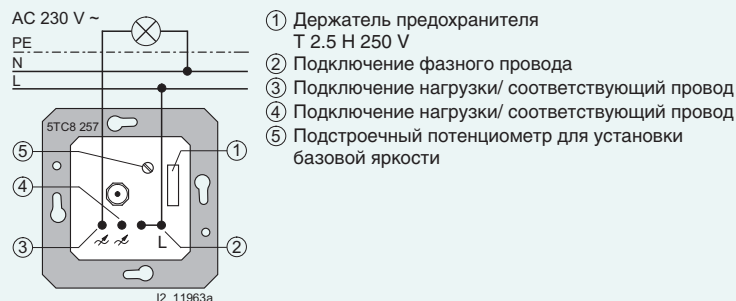

Технические характеристики

Напряжение питания	питание от сети 230 В ① (с двумя проводами подключения), Номинальное напряжение: 230 В AC, 50/60 Hz	
Устройство защиты от тока короткого замыкания	посредством предохранителя A1 (на цоколе предохранителя имеется запасная плавкая вставка)	
Устройство защиты от перегрузки	посредством дополнительного термобиметаллического предохранителя, который при перегрузке прекращает работу диммера на длительное время	
Силовой выход	2 клеммы для схем включения и отключения ламп из двух точек (③ и ④)	
• Количество	230 В AC, 50/60 Hz	
• Номинальное напряжение	50 ... 600 Вт	
• номинальная нагрузка (bis 35 °C Температура окружающей среды)	50 ... 600 Вт	
– лампы накаливания	25 ... 500 VA	
– высоковольтные галогенные лампы		
– низковольтные галогенные лампы, электромагнитный трансформатор		
– комментарий	не допускается подключение	
	• энергосберегающих ламп	
	• электронных трансформаторов	
	• добавочной мощности	
– максимальная общая потребляемая мощность в зависимости от температуры окружающей среды		
	<ul style="list-style-type: none"> • Предупреждение: • в зависимости от условий применения общую потребляемую мощность следует уменьшить на 20 % • при встраивании в деревянное основание, сухую штукатурку, газобетон или полую стену • при встраивании в многоместные комбинации или коробки для открытой установки 	
Подключение	4 винтовые клеммы с лифт-зажимами, допустимы следующие поперечные сечения проводников: <ul style="list-style-type: none"> • 0,5 ... 4,0 мм² одножильный провод • 0,5 ... 2,5 мм² оптический провод с или без гильзы для оконцевания жилы (без изолирующего бортика, герметичная опрессовка) 	
Механические характеристики	из пластика ширина модуля: 71 мм x 71 мм, глубина монтажа: 32 мм около 105 g около 1000 кJ встраивание в монтажные коробки Ø 60 мм, глубиной 40 мм согласно DIN 49073-1	
Электрическая безопасность	2 IP20 III устройство удовлетворяет требования EN 60669-2-1	
Требования по электромагнитной совместимости (ЭМС)	устройство удовлетворяет требования EN 60669-2-1, EN 61000-6-3 и EN 61000-6-1	
Условия окружающей среды	-5 ... +45 °C	
• Температура окружающей среды в рабочем режиме	-25 ... +70 °C	
• Температура хранения	5 ... 93 %	
• Отн. влажность (без образования конденсата)	сертификация VDE и KEMA	

Электрическая схема

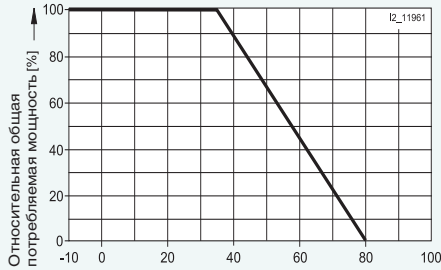

Технические характеристики

Напряжение питания	питание от сети 230 В (с двумя проводами подключения), Номинальное напряжение: 230 В AC, 50 Hz
Устройство защиты от тока короткого замыкания	посредством реверсивно работающего электронного предохранителя
Устройство защиты от перегрузки	посредством дополнительного термобиметаллического предохранителя, который при перегрузке диммера прекращает его работу и автоматически подает на него напряжение только тогда, когда перегрузка устраняется вследствие охлаждения
Силовой выход • Количество • Номинальное напряжение • номинальная нагрузка (bis 35 °C Температура окружающей среды) – лампы накаливания – высоковольтные галогенные лампы – низковольтные галогенные лампы с электронными трансформаторами – комментарий – максимальная общая потребляемая мощность в зависимости от температуры окружающей среды	<p>2 клеммы для схем включения и отключения ламп из двух точек (② и ③) 230 В AC, 50 Hz</p> <p>20 ... 600 Вт 20 ... 600 Вт 20 ... 525 Вт</p> <p>не допускается подключение</p> <ul style="list-style-type: none"> • энергосберегающих ламп • магнитных трансформаторов  <p>• Предупреждение: • в зависимости от условий применения общую потребляемую мощность следует уменьшить на 25 % • при встраивании в деревянное основание, сухую штукатурку, газобетон или полую стену • при встраивании в многоместные комбинации или коробки для открытой установки • при применении материалов с высокими теплоизоляционными свойствами (например, стекловаты) может оказаться необходимым еще сильнее уменьшить общую потребляемую мощность</p>
Подключение	4 винтовые клеммы с лифт-зажимами, допустимы следующие поперечные сечения проводников: • 0,5 ... 4,0 мм ² одножильный провод • 0,5 ... 2,5 мм ² тонкий провод с или без гильзы для оконцевания жилы (без изолирующего бортика, герметичная опрессовка)
Механические характеристики • Корпус • Габариты • Вес • Тепловая нагрузка при пожаре • Установка	из пластика ширина модуля: 71 мм x 71 мм, глубина монтажа: 32 мм около 95 g около 1000 kJ встраивание в монтажные коробки Ø 60 мм, глубиной 40 мм согласно DIN 49073–1
Электрическая безопасность • Степень загрязнения (согласно МЭК 60664–1) • Степень защиты (согласно EN 60529) • Категория перенапряжения (согласно МЭК 60664–1) • Стандарт	2 IP20 III устройство удовлетворяет требования EN 60669–2–1
Требования по электромагнитной совместимости (ЭМС)	устройство удовлетворяет требования EN 60669–2–1, EN 61000–6–3 и EN 61000–6–1
Условия окружающей среды • Температура окружающей среды в рабочем режиме • Температура хранения • Отн. влажность (без образования конденсата)	–5 ... +45 °C –25 ... +70 °C 5 ... 93 %
Сертификация	сертификация VDE

Электрическая схема

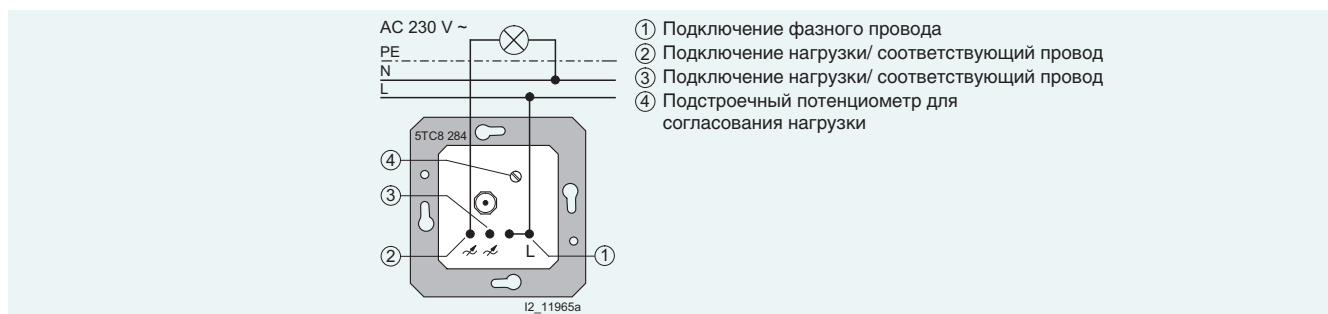

Технические характеристики

Напряжение питания	питание от сети 230 В (с двумя проводами подключения), Номинальное напряжение: 230 В AC, 50 Hz	
Устройство защиты от тока короткого замыкания	посредством реверсивно работающего электронного предохранителя	
Устройство защиты от перегрузки	посредством дополнительного термобиметаллического предохранителя, который при перегрузке диммера прекращает его работу и автоматически подает на него напряжение только тогда, когда перегрузка устраняется вследствие охлаждения	
Силовой выход	<p>2 клеммы для схем включения и отключения ламп из двух точек (2) и (3) 230 В AC, 50 Hz</p> <p>60 ... 800 Вт 60 ... 800 Вт 60 ... 800 VA</p> <p>не допускается подключение</p> <ul style="list-style-type: none"> • энергосберегающих ламп • магнитных трансформаторов 	
<ul style="list-style-type: none"> • Количество • Номинальное напряжение • номинальная нагрузка (bis 35 °C Температура окружающей среды) <ul style="list-style-type: none"> – лампы накаливания – высоковольтные галогенные лампы – низковольтные галогенные лампы с электронными трансформаторами – комментарий – максимальная общая потребляемая мощность в зависимости от температуры окружающей среды 		<ul style="list-style-type: none"> • Предупреждение: • в зависимости от условий применения общую потребляемую мощность следует уменьшить на 20 % • при встраивании в деревянное основание, сухую штукатурку, газобетон или полую стену • при встраивании в многоместные комбинации или коробки для открытой установки • при применении материалов с высокими теплоизоляционными свойствами (например, стекловаты) может оказаться необходимым еще сильнее уменьшить общую потребляемую мощность
Подключение	<p>4 винтовые клеммы с лифт-зажимами, допустимы следующие поперечные сечения проводников:</p> <ul style="list-style-type: none"> • 0,5 ... 4,0 мм² одножильный провод • 0,5 ... 2,5 мм² тонкий провод с или без гильзы для оконцевания жилы (без изолирующего бортика, герметичная опрессовка) 	
Механические характеристики	<p>из пластика</p> <p>ширина модуля: 71 мм x 71 мм, глубина монтажа: 32 мм</p> <p>около 120 g</p> <p>около 1000 kJ</p> <p>встраивание в монтажные коробки Ø 60 мм, глубиной 40 мм согласно DIN 49073-1</p>	
Электрическая безопасность	<p>2</p> <p>IP20</p> <p>III</p> <p>устройство удовлетворяет требования EN 60669-2-1</p>	
Требования по электромагнитной совместимости (ЭМС)	устройство удовлетворяет требования EN 60669-2-1, EN 61000-6-3 и EN 61000-6-1	
Условия окружающей среды	<p>–5 ... +45 °C</p> <p>–25 ... +70 °C</p> <p>5 ... 93 %</p>	
Сертификация	сертификация VDE	

Электрическая схема

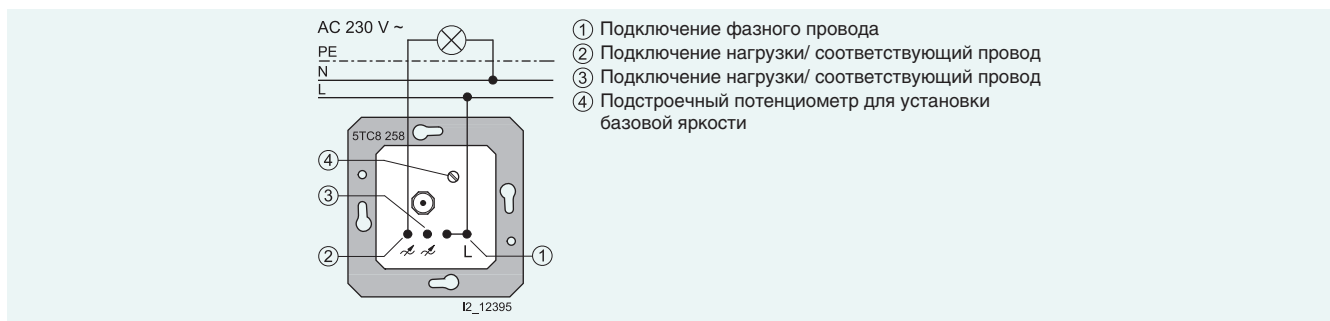

Обзор

Экономичность и комфорт

Современные светотехнические системы отличаются высокой экономичностью и комфортом. Большую роль в этом играют электронные пускорегулирующие аппараты (ЭПРА) фирмы Сименс: равномерный свет, пониженное на 25 % потребление энергии, постоянный уровень мощности (при колебании сетевого напряжения), уменьшенная шумовая нагрузка... Это лишь некоторые из целого ряда преимуществ ЭПРА, благодаря которым их можно использовать даже в студиях звукозаписи и на съемочных площадках.

Усовершенствованной моделью этих надежных, проверенных на практике ПРА, о чем свидетельствуют несколько миллионов проданных на сегодняшний день устройств, является ЭПРА EVG-Dynamic.

Широкий диапазон регулирования света – от 100 % до 1 % светового потока – и не потребляющая мощности благодаря использованию низковольтного сигнала управления система регулировки яркости открывают перед ЭПРА EVG-Dynamic абсолютно новые возможности применения в светотехнике.

Высокое энергосбережение

При работе люминесцентных ламп с обычными ПРА потребление мощности всей светотехнической системой примерно на 25 % выше, чем у системы, в которой лампы работают с ЭПРА. Обычное светорегулирование "сжигает" дополнительную энергию. Наряду с высокими потерями на дросселе приходится учитывать как потребность вспомогательных электронных элементов и накаливаемого трансформатора для нити накала в постоянной мощности, так и мощность потерь диммера с отсечкой фазы по переднему фронту, включая необходимую базовую нагрузку.

Таким образом, мощность необходимой для работы всего лишь одной лампы L58 Вт системы возрастает до 80 Вт (при максимальном регулировании света без учета диммера с отсечкой фазы по переднему фронту и базовой нагрузке).

ЭПРА EVG-Dynamic накаливает спираль лампы в зависимости от положения регулятора лишь до такой степени, при которой обеспечивается надежная работа лампы; регулирование светового потока происходит без потерь мощности, базовая нагрузка не требуется. Потребляемая системой мощность при полном световом потоке лампы 58 Вт составляет всего лишь 56 Вт, что на 30 % меньше по сравнению с обычным электромагнитным ПРА при таком же световом потоке.

Диммеры

Электронный потенциометр, выключатель (5ТС8 424)

Технические характеристики

Напряжение питания • Управляющее напряжение • Максимальный управляющий ток • Подключаемая нагрузка	1 ... 10 В 50 мА 4 А
Устройство защиты от тока короткого замыкания	слаботочный предохранитель ① (на цоколе предохранителя имеется запасная плавкая вставка)
Коммутируемая мощность • Количество EVG's силовой выход – OSRAM Quicktronik 1 x 58 Вт LL – OSRAM Quicktronik 1 x 36 Вт LL – OSRAM Quicktronik 2 x 58 Вт LL – OSRAM Quicktronik 2 x 36 Вт LL • Количество EVG's управляющий выход – OSRAM DIMM-EVG • Комментарий	макс. 6 макс. 9 макс. 3 макс. 4 макс. 50 • ПРА имеют высокие пусковые токи: при подключении более чем шести ЭПРА необходимо использовать силовое реле • применять ЭПРА и люминесцентные лампы только одного и того же производителя
Подключение	четыре винтовые клеммы с лифт-зажимами, допустимы следующие поперечные сечения проводников: • 0,5 ... 4,0 мм ² одножильный провод • 0,5 ... 2,5 мм ² тонкий провод с или без гильзы для оконцевания жилы (без изолирующего бортика, герметичная опрессовка)
Механические характеристики • Корпус • Габариты • Вес • Тепловая нагрузка при пожаре • Установка	из пластика ширина модуля: 71 мм x 71 мм, глубина монтажа: 32 мм около 55 г около 1000 кДж встраивание в монтажные коробки Ø 60 мм, глубиной 40 мм согласно DIN 49073–1
Электрическая безопасность • Степень загрязнения (согласно МЭК 60664–1) • Степень защиты (согласно EN 60529) • Категория перенапряжения (согласно МЭК 60664–1) • Стандарт	2 IP20 III устройство удовлетворяет требования EN 60669–2–1
Требования по электромагнитной совместимости (ЭМС)	устройство удовлетворяет требования EN 60669–2–1, EN 61000–6–3 и EN 61000–6–1
Условия окружающей среды • Температура окружающей среды в рабочем режиме • Температура хранения • Отн. влажность (без образования конденсата)	–5 ... +45 °С –25 ... +70 °С 5 ... 93 %
Сертификация	сертификация VDE и KEMA

Электрическая схема

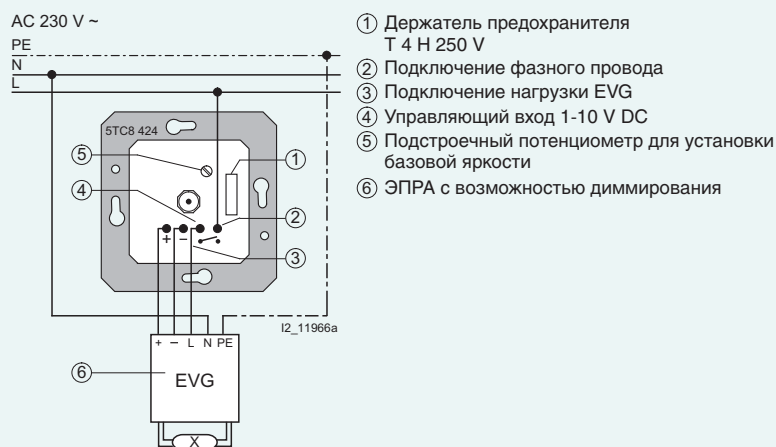

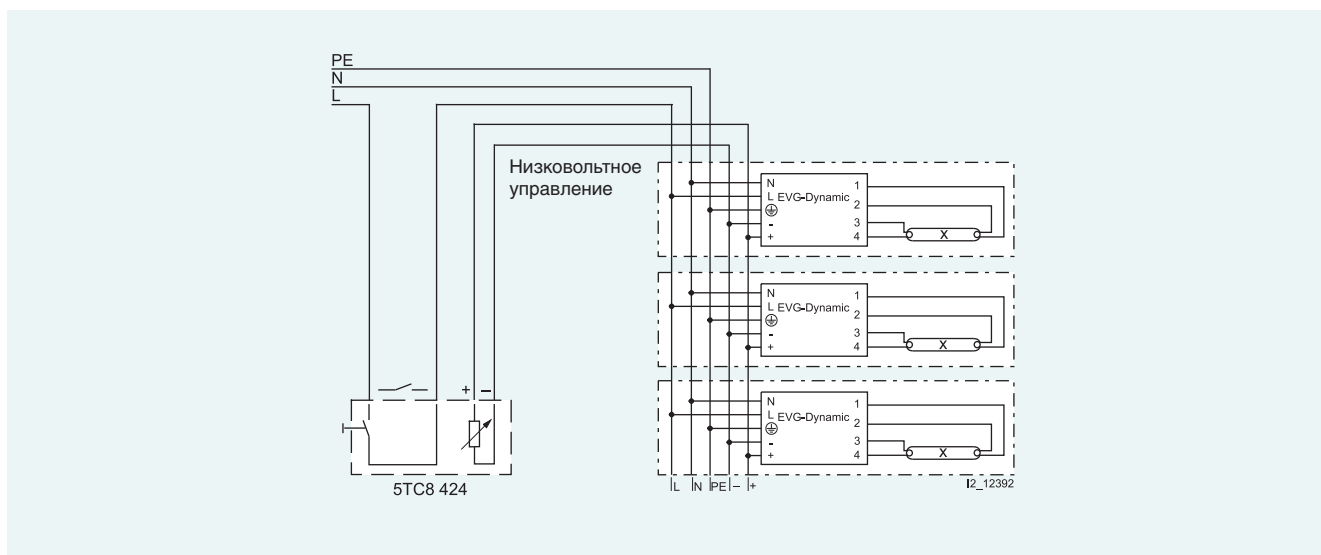

Электронный потенциометр для управления освещенностью

Электронный потенциометр, кнопочный выключатель (5ТС8 425)

Технические характеристики

Напряжение питания	1 ... 10 В
<ul style="list-style-type: none"> Управляющее напряжение Максимальный управляющий ток Подключаемая нагрузка 	50 мА 2 А
Устройство защиты от тока короткого замыкания	слаботочный предохранитель ① (на цоколе предохранителя имеется запасная плавкая вставка)
Коммутируемая мощность	в зависимости от выбранного дистанционного выключателя или контактора
<ul style="list-style-type: none"> Количество ЭПРА силовой выход Количество ЭПРА управляющий выход – OSRAM DIMM-EVG 	макс. 50
Подключение	четыре винтовые клеммы с лифт-зажимами, допустимы следующие поперечные сечения проводников: <ul style="list-style-type: none"> 0,5 ... 4,0 мм² одножильный провод 0,5 ... 2,5 мм² тонкий провод с или без гильзы для оконцевания жилы (без изолирующего бортика, герметичная опрессовка)
Механические характеристики	из пластика
<ul style="list-style-type: none"> Корпус Габариты Вес Тепловая нагрузка при пожаре Установка 	ширина модуля: 71 мм x 71 мм, глубина монтажа: 32 мм около 55 г около 1000 кДж встраивание в монтажные коробки Ø 60 мм, глубиной 40 мм согласно DIN 49073-1
Электрическая безопасность	2
<ul style="list-style-type: none"> Степень загрязнения (согласно МЭК 60664-1) Степень защиты (согласно EN 60529) Категория перенапряжения (согласно МЭК 60664-1) Стандарт 	IP20 III устройство удовлетворяет требованиям EN 60669-2-1
Требования по электромагнитной совместимости (ЭМС)	устройство удовлетворяет требованиям EN 60669-2-1
Условия окружающей среды	-5 ... +45 °С
<ul style="list-style-type: none"> Температура окружающей среды в рабочем режиме Температура хранения Отн. влажность (без образования конденсата) 	-25 ... +70 °С 5 ... 93 %
Сертификация	сертификация VDE и KEMA

Электрическая схема

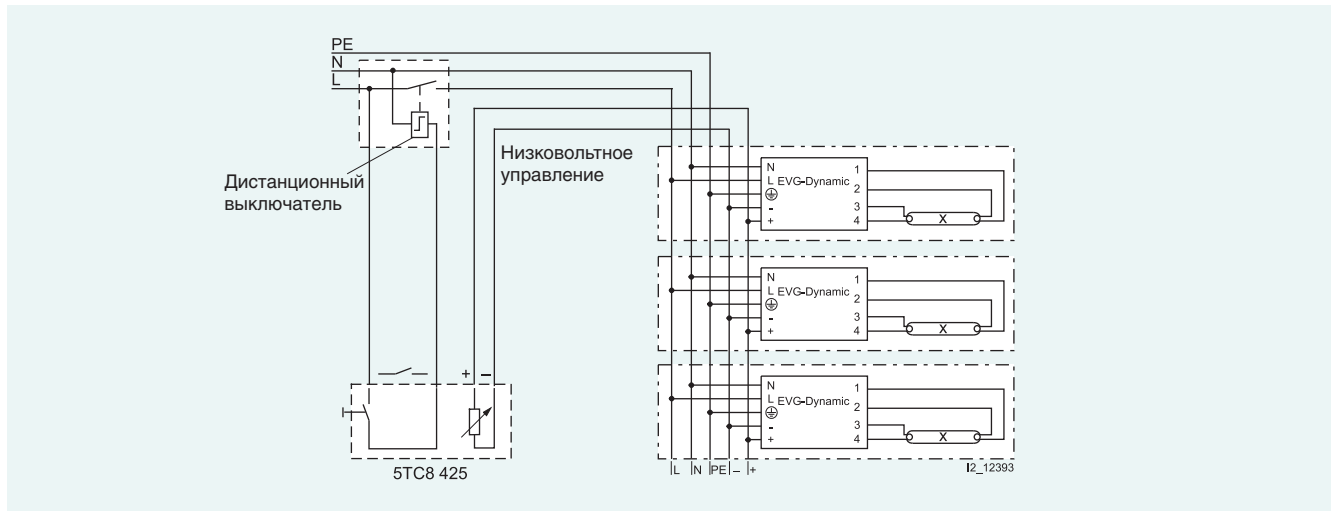
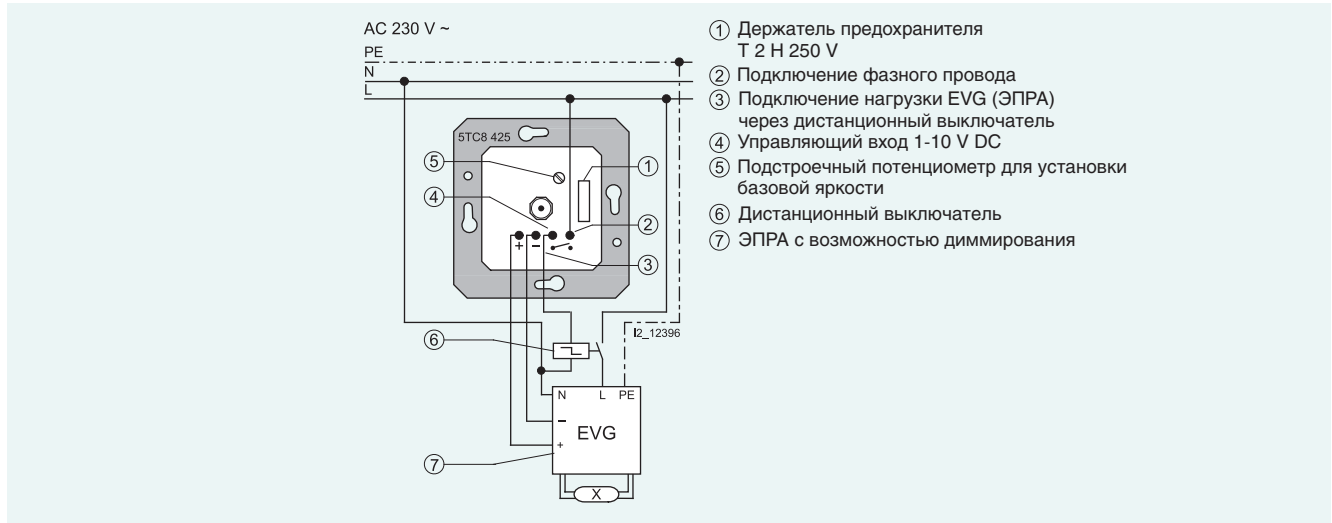

Электронный потенциометр для управления освещенностью кнопочным выключателем, 1-фазный

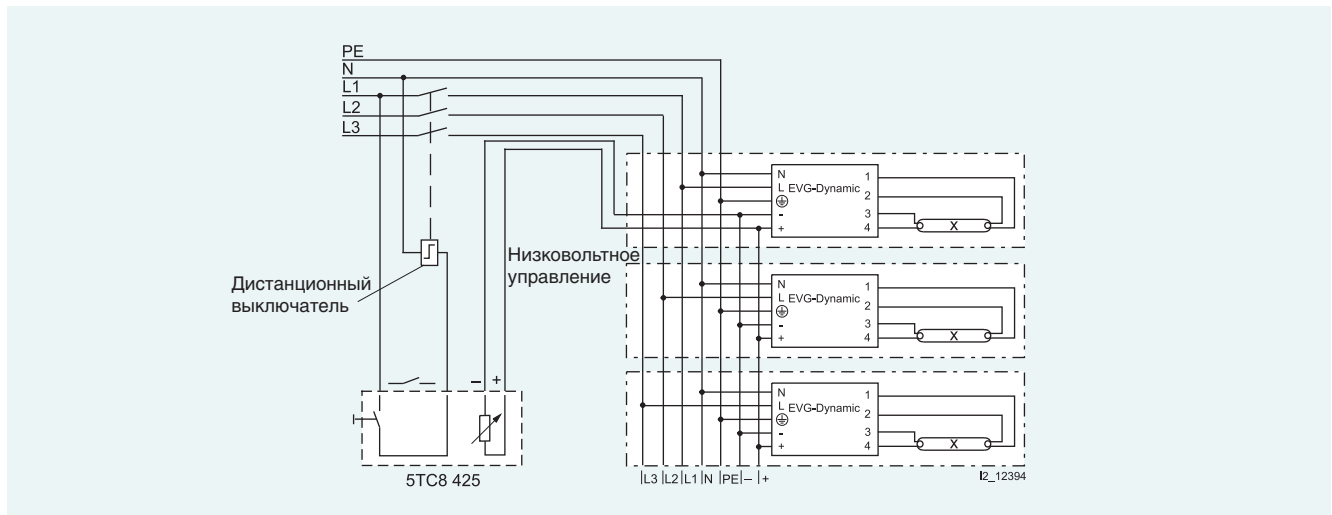

Электронный потенциометр для управления освещенностью кнопочным выключателем, 3-фазный

Технические характеристики

Напряжение питания	питание от сети 230 В (с двумя проводами подключения), номинальное напряжение: АС 230 В, 50/60 Гц
Устройство защиты от тока короткого замыкания	посредством предохранителя ① (на цоколе предохранителя имеется запасная плавкая вставка)
Устройство защиты от перегрузки	посредством дополнительного термобиметаллического предохранителя, который при перегрузке прекращает работу регулятора частоты вращения на длительное время
Силовой выход <ul style="list-style-type: none"> • Количество • Номинальное напряжение • номинальная нагрузка (35 °С температура окружающей среды) <ul style="list-style-type: none"> – однофазный асинхронный электродвигатель – комментарий – максимальная общая потребляемая мощность в зависимости от температуры окружающей среды 	<p>один выход (④) 230 В АС, 50/60 Hz</p> <p>25 ... 600 VA / 0,1 ... 2,6 А фазовый провод обязательно необходимо подключить к клемме L, иначе устройство может выйти из строя</p> <p>① Предупреждение:</p> <ul style="list-style-type: none"> • в зависимости от условий применения общую потребляемую мощность следует уменьшить на 20 % • при встраивании в деревянное основание, сухую штукатурку, газобетон или полую стену • при встраивании в многоместные комбинации или коробки для открытой установки
Подключение	четыре винтовые клеммы с лифт-зажимами, допустимы следующие поперечные сечения проводников: <ul style="list-style-type: none"> • 0,5 ... 4,0 мм² одножильный провод • 0,5 ... 2,5 мм² тонкий провод с или без гильзы для оконцевания жилы (без изолирующего бортика, герметичная опрессовка)
Механические характеристики <ul style="list-style-type: none"> • Корпус • Габариты • Вес • Тепловая нагрузка при пожаре • Установка 	из пластика ширина модуля: 71 мм x 71 мм, глубина монтажа: 32 мм около 105 g около 1000 KJ встраивание в монтажные коробки Ø 60 мм, глубиной 40 мм согласно DIN 49073-1
Электрическая безопасность <ul style="list-style-type: none"> • Степень загрязнения (согласно МЭК 60664-1) • Степень защиты (согласно EN 60529) • Категория перенапряжения (согласно МЭК 60664-1) • Стандарт 	2 IP20 III устройство удовлетворяет требования EN 60669-2-1
Требования по электромагнитной совместимости (ЭМС)	устройство удовлетворяет требования EN 60669-2-1, EN 61000-6-3 и EN 61000-6-1
Условия окружающей среды <ul style="list-style-type: none"> • Температура окружающей среды в рабочем режиме • Температура хранения • Отн. влажность (без образования конденсата) 	-5 ... +45 °C -25 ... +70 °C 5 ... 93 %
Сертификация	сертификация VDE и KEMA

Электрическая схема

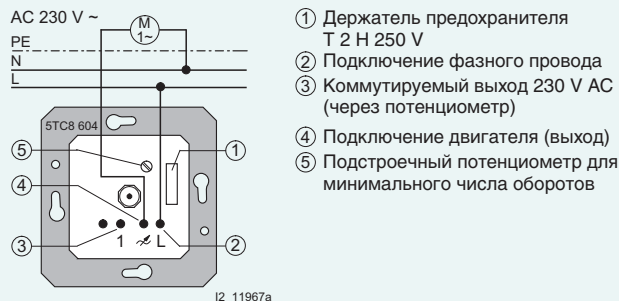

Обзор

Раздельное управление на примере DELTA i-system, титаново-белый

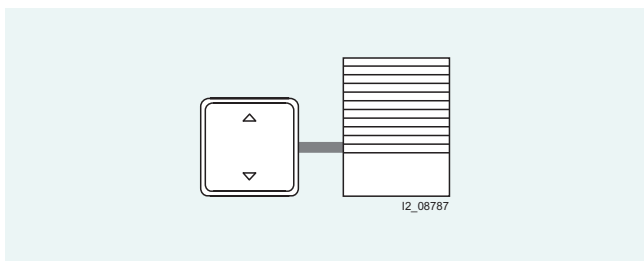

Управление жалюзи при помощи электрической части sys жалюзи (5TC1 231) и кнопки sys жалюзи (5TC1 321)

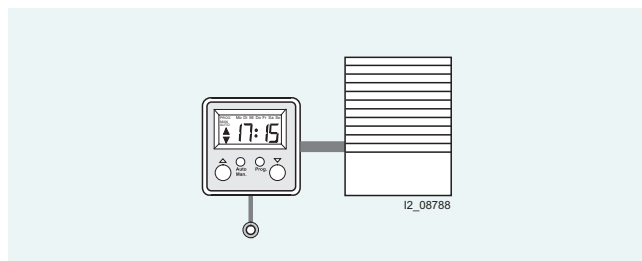

Управление жалюзи при помощи комплектного устройства управления жалюзи "Комфорт" (5TC1 521) и солнечного датчика (5TC1 526)

Функции группового и центрального управления на примере DELTA i-system, титаново-белый

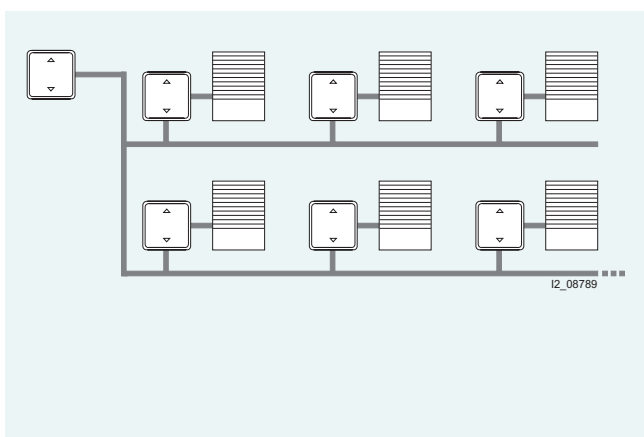

Управление жалюзи при помощи электрических частей sys жалюзи (5TC1 231) и кнопки sys жалюзи (5TC1 321)

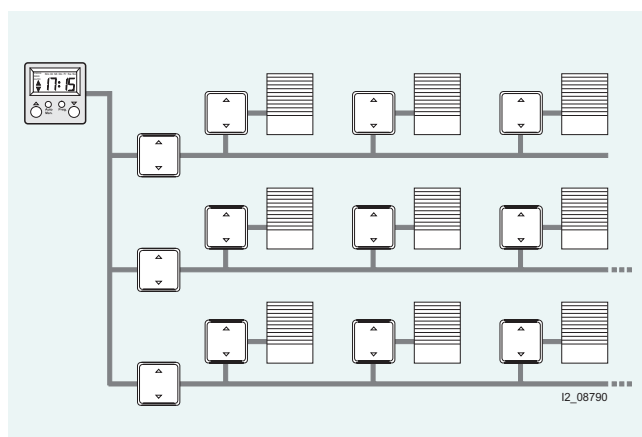

Управление жалюзи при помощи электрических частей sys жалюзи (5TC1 231), кнопки sys жалюзи (5TC1 321) и комплектного устройства управления жалюзи "Комфорт" (5TC1 521) или устройства управления жалюзи "Комфорт" (5TC1 521). Солнечный датчик (5TC1 526) в этой конфигурации не применим

Электрическая схема



Кнопочный жалюзийный выключатель с электрической блокировкой

Электрическая схема

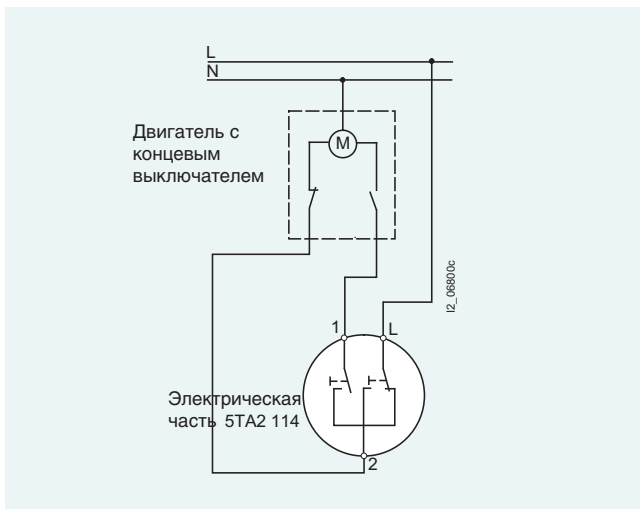

Техническая информация

Устройства управления жалюзи

Жалюзийный переключатель

Электрическая схема

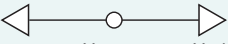
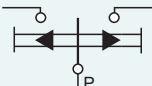
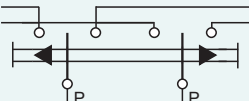
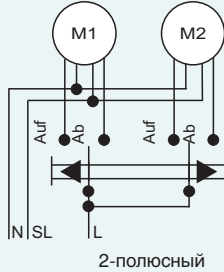
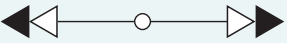
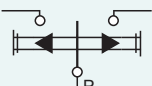
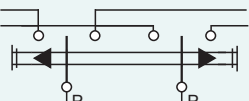
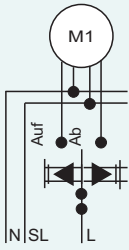
Символика	Электрическая схема	Пример применения
 <p>Нефиксируемое положение Нулевое положение Нефиксируемое положение</p>	 <p>1-полюсный 5TA7 663 5TA7 674</p>  <p>2-полюсный</p>	 <p>2-полюсный</p>
 <p>Нефиксируемое/ фиксируемое положение Нулевое положение Нефиксируемое/ фиксируемое положение</p>	 <p>1-полюсный 5TA7 660 5TA7 671</p>  <p>2-полюсный 5TA7 661 5TA7 672</p>	 <p>1-полюсный</p>

12_12165

Жалюзийный выключатель с замком

Электрическая схема

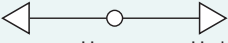
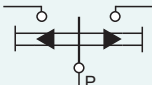
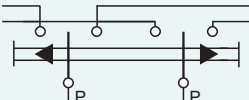
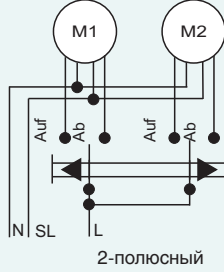
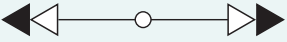
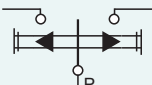
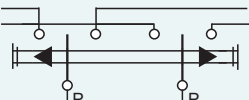
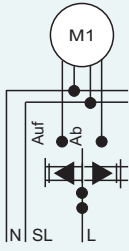
Символика	Электрическая схема	Пример применения
 <p>Нефиксируемое положение Нулевое положение Нефиксируемое положение</p>	 <p>1-полюсный 5TA7 666 5TA7 677</p>  <p>2-полюсный 5TA7 667 5TA7 678</p>	 <p>2-полюсный</p>
 <p>Нефиксируемое/ фиксируемое положение Нулевое положение Нефиксируемое/ фиксируемое положение</p>	 <p>1-полюсный 5TA7 664 5TA7 675</p>  <p>2-полюсный 5TA7 665 5TA7 676</p>	 <p>1-полюсный</p>

2_12166

Обзор

Принципиально следует применять все личинки замков согласно DIN 18252 с общей длиной ок. 40 мм. Примеры:

Производитель	Обозначение
CEC	Nr. 8511 / 2 (PH 22)
BKS	Nr. 3101
Wilka	Nr. Z 1411 12h
Zeiss Ikon	Nr. 1600044 = mv

Бородка ключа находится в исходном положении. Выключатель с замком особенно хорошо подходит для применения в единой системе замков (главной и общей). В особых случаях, на существующих объектах либо с целью специального запирания установок личинки замков.

приобретаются в специализированных магазинах.

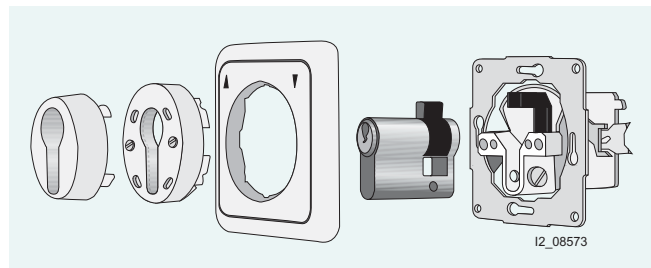

Электрическая схема

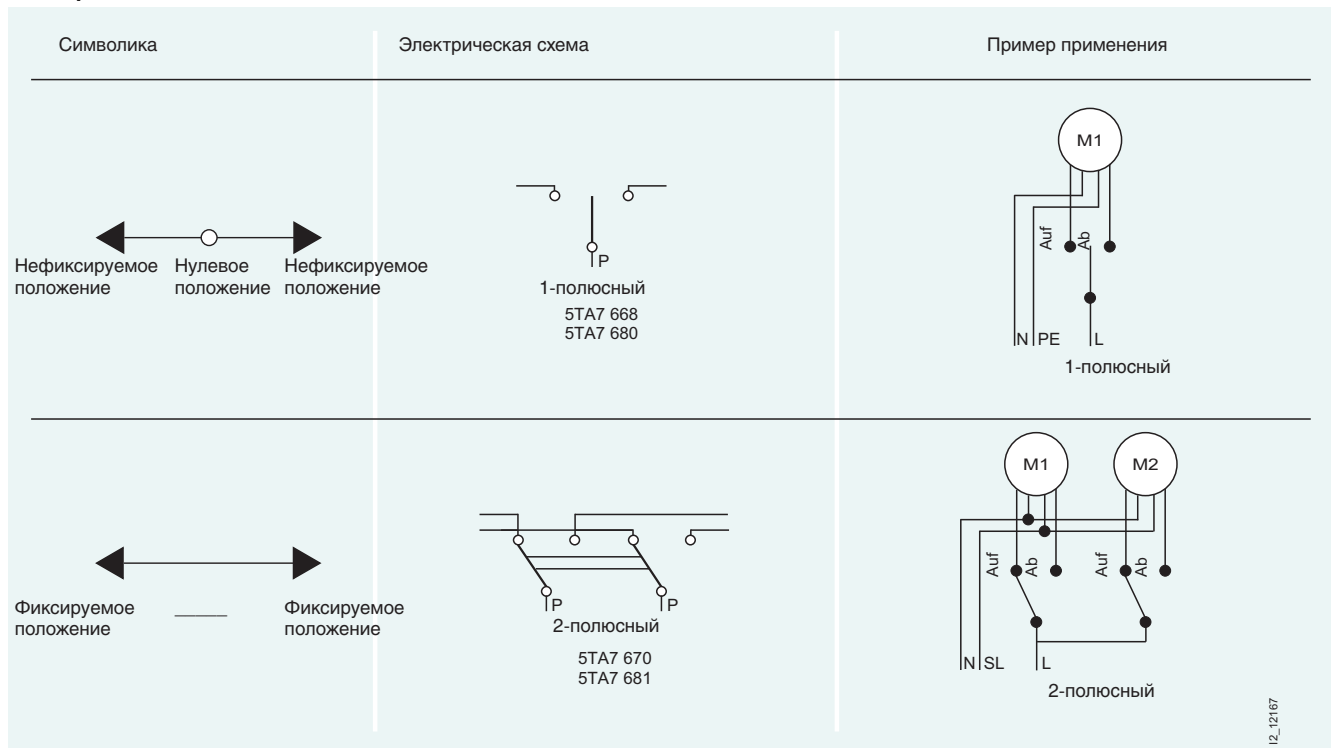

I2_12167

Техническая информация Устройства управления жалюзи

Устройство управления жалюзи

Обзор

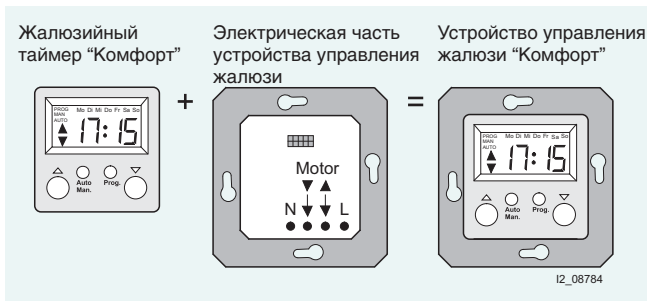

Форма поставки устройства управления жалюзи

Отличительные черты изделия:

- простое управление посредством панели с 4-я кнопками

- блок времени коммутации Пн–Пт: 1 x время ВВЕРХ, 1 x ВНИЗ
- блок времени коммутации Сб–Вс: 1 x время ВВЕРХ, 1 x ВНИЗ
- функция быстрого программирования
- установленные на заводе значения времени переключения
- запас хода часов > 6 ч через накопительный конденсатор
- возможность программирования, в том числе и с отключенной электрической частью устройства управления жалюзи без входа вспомогательного устройства
- полная зарядка накопительного конденсатора для запаса хода часов происходит примерно за 30 мин.

Конструкция

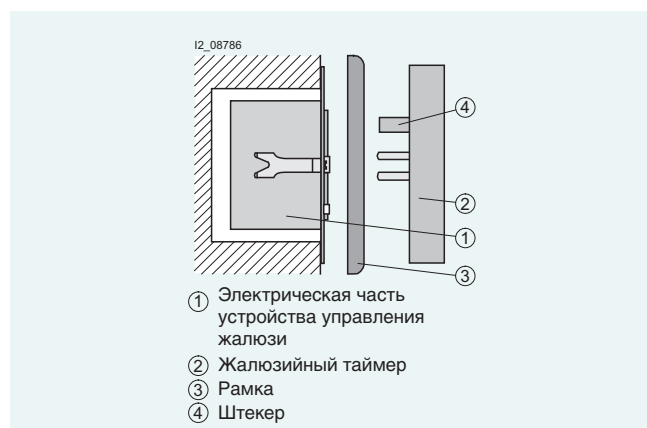

- 1 Электрическая часть устройства управления жалюзи
- 2 Жалюзийный таймер
- 3 Рамка
- 4 Штекер

Электрическая часть устройства управления жалюзи ① устанавливается в монтажной коробке согласно DIN 49073 (Рекомендация: глубокая коробка). При этом соединительные зажимы электрической части должны быть направлены вниз.

Жалюзийный таймер вместе с рамкой ③) надевается на электрическую часть.

Электрическое контактирование осуществляется через штекер ④.

Программирование

С заряженным накопительным конденсатором устройство управления остается программируемым на протяжении примерно 6 часов (в том числе и с отключенной электрической частью).

В памяти сохраняются следующие установленные на заводе значения времени переключений:

- время переключения 1: ↑ 07:00, Пн–Пт.
- время переключения 2: ↓ 20:00, Пн–Пт.
- время переключения 3: ↑ 09:00, Сб–Вс.
- время переключения 4: ↓ 20:00, Сб–Вс.

Текущее время суток нажатием кнопки с требуемым направлением движения (вверх или вниз) с последующим нажатием на кнопку „Prog“ может быть сохранено в памяти как новое время переключения. Прежнее время переключения при этом перезаписывается.

Влияние продолжительности воздействия на кнопку:

- короткое нажатие на кнопку (< 1 с): режим шагового управления для ступенчатого поворота ламелей жалюзи.
- удерживание кнопки (> 1 с): опускание или подъем продолжительностью 2 мин, может быть остановлен кнопкой ↑или ↓.

Электрическая схема

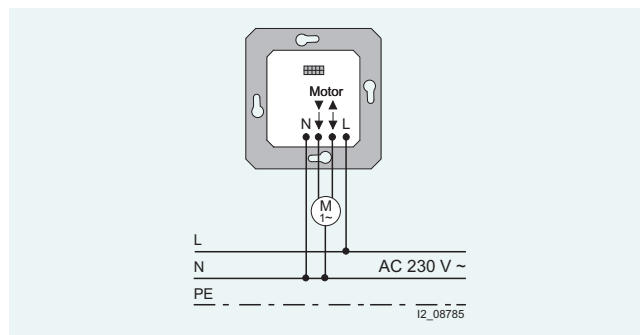

Обзор

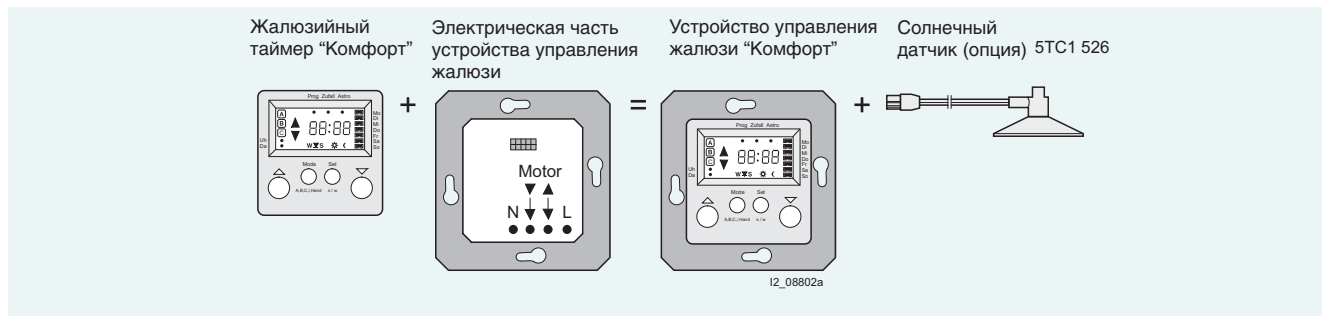

Форма поставки устройства управления жалюзи "Комфорт"

Конструкция

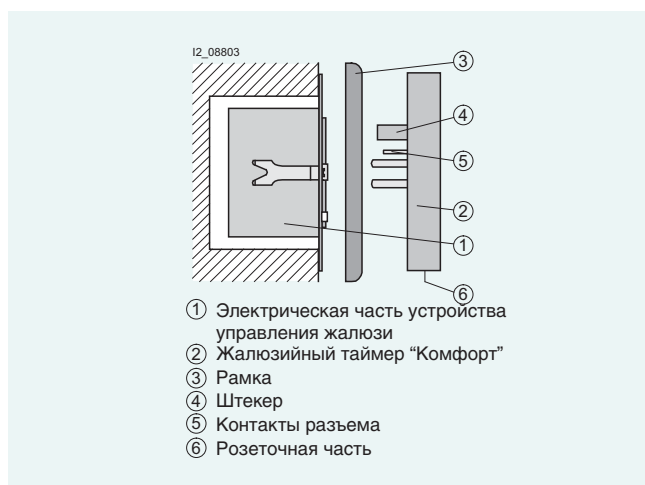

Электрическая часть устройства управления жалюзи ① устанавливается в монтажной коробке согласно DIN 49073 (Рекомендуется использовать глубокую монтажную коробку). При этом соединительные зажимы электрической части должны быть направлены вниз.

Жалюзистый таймер "Комфорт" ② вместе с рамкой ③ надевается на электрическую часть. Электрическое контактирование осуществляется через штекер ④.

Дополнительные контакты разъема ⑤ или розеточная часть ⑥ жалюзистого таймера "Комфорт" используются для адаптации кабеля датчика.

Возможности присоединения кабеля солнечного датчика

Имеется три возможности подключения кабеля солнечного датчика к устройству управления жалюзи "Комфорт":

- скрытая проводка кабеля солнечного датчика
- открытая проводка кабеля солнечного датчика
- подключение кабеля солнечного датчика через штекер

Скрытая проводка кабеля солнечного датчика



Для скрытой проводки кабеля солнечного датчика необходимо выбрать подходящий кабель. Рекомендация: J-

Y(ST)Y 2x2x0,6 мм (телефонный кабель). Штекер солнечного датчика отсоединяется. С отдельных жил кабеля датчика снимается изоляция и подходящим образом (пайка, винтовой зажим и т. п.) они соединяются с выбранным кабелем. При этом необходимо обращать внимание на то, чтобы изоляционная трубка (входит в объем поставки солнечного датчика) охватывала отдельные жилы, начиная от изоляции внешнего кабеля до соединительного зажима. Кабель вместе с изоляционной трубкой вставляется в отверстие ① электрической части и прокладывается по кабельному каналу ② к соединительному зажиму ③. Соединительный зажим (входит в объем поставки солнечного датчика) вкладывается в соответствии с рисунком в электрическую часть.

Техническая информация Устройства управления жалюзи

Устройство управления жалюзи "Комфорт"

Открытая проводка кабеля солнечного датчика



Штекер солнечного датчика отсоединяется. С отдельных жил кабеля датчика снимается изоляция и они вставляются в изоляционную трубку (входит в объем поставки солнечного датчика).

После этого кабель ① вместе с изоляционной трубкой прокладывается непосредственно под несущей рамкой ② по кабельному каналу ③ к соединительному зажиму ④.

Подключение кабеля солнечного датчика через штекер

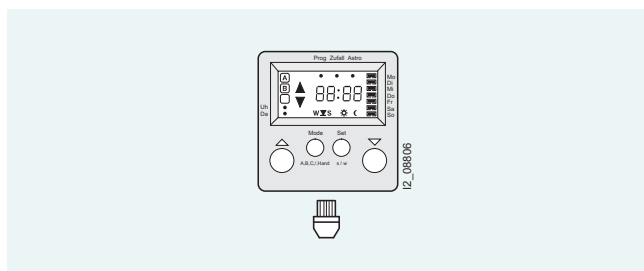

Подключение осуществляется штекером солнечного датчика к гнезду жалюзиного таймера "Комфорт"..

Электрическая схема

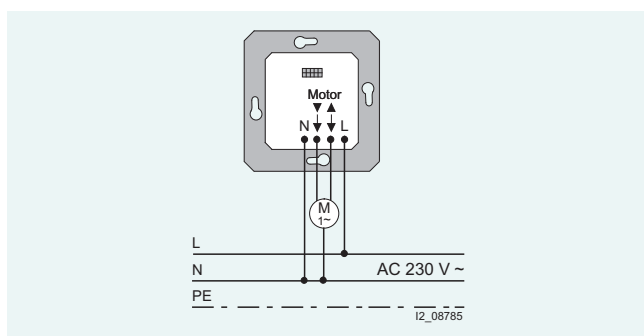

Программирование

Элементы обслуживания и визуализации

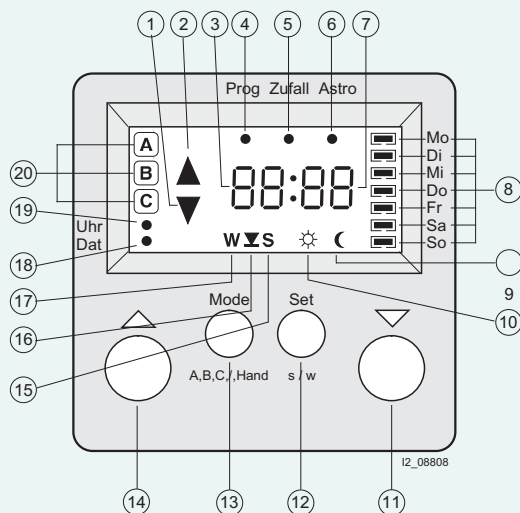

- ① Движение Вниз активировано
- ② Движение Вверх активировано
- ③ Индикация часов
- ④ Активирован режим программирования
- ⑤ Активирована случайная функция
- ⑥ Активирована астропункция
- ⑦ Индикация минут
- ⑧ Установка дня недели
- ⑨ Освещенность ниже заданного уровня
- ⑩ Освещенность выше заданного уровня
- ⑪ Движение Вниз вручную
- ⑫ Установка значений
- ⑬ Выбор режима
- ⑭ Движение Вверх вручную
- ⑮ Активировано летнее время
- ⑯ Инициализирована функция обучения
- ⑰ Активировано зимнее время
- ⑱ Установка даты
- ⑲ Установка времени суток
- ⑳ Активировано программное ЗУ A/B/C

Заводские установки

Программные запоминающие устройства А и В имеют заводские установки, но могут быть перепрограммированы. Не используемые значения времени переключения после этого удаляются.

Заводская предварительная установка:

- запоминающее устройство А
 - время переключения 1: 07:00, Пн–Пт, астропункция активна
 - время переключения 2: 09:00, Сб–Вс, астропункция активна
 - время переключения 3: 20:00, Пн–Пт, астропункция активна
 - время переключения 4: 21:00, Сб–Вс, астропункция активна

- запоминающее устройство В
 - время переключения 1: 07:00, Пн–Пт, астропункция не активна
 - время переключения 2: 09:00, Сб–Вс, астропункция не активна
 - время переключения 3: 20:00, Пн–Пт, астропункция не активна
 - время переключения 4: 21:00, Сб–Вс, астропункция не активна
- запоминающее устройство С
 - заводская предварительная установка отсутствует.

В трех программных запоминающих устройствах А, В и С можно хранить независимые программы (например, для будних, выходных дней, отпуска и т.п.). Во всех трех программных запоминающих устройствах можно использовать в общей сложности максимально 18 значений времени переключения. Посредством сброса в любой момент времени можно снова восстановить заводские установки.

Переход на зимнее/летнее время

Переход между летним и зимним временем осуществляется коротким нажатием на кнопку „Set“ в соответствующие моменты времени весной и осенью. Кроме того, здесь же устанавливается задание двигателям на автоматический запуск по индивидуальной программе на опускание или подъем жалюзи.

Режимы работы

Жалюзийный таймер "Комфорт" может быть установлен в „автоматический“ и „ручной“ режимы работы. Он располагает тремя программными запоминающими устройствами (А, В, С), одно из которых альтернативно выбирается в автоматическом режиме.

- Автоматический режим

Переключения выполняются в установленные в ПЗУ А, В, или С моменты времени. Возможно также ручное управление посредством кнопок ⑪ и ⑭. Соответствующее ПЗУ высвечивается на дисплее.
- Ручной режим

Возможно исключительно ручное управление посредством кнопок ⑪ и ⑭. В установленные в программном запоминающем устройстве А, В или С моменты времени переключения не выполняются. А, В или С на дисплее не индицируются.

Автоматический режим с программными запоминающими устройствами А, В, С

В трех программных запоминающих устройствах могут располагаться три индивидуальные программы переключений. Посредством выбора программного запоминающего устройства А, В или С активируется требуемая программа переключений. Нажатием на кнопку „Mode“ можно переключать между программными запоминающими устройствами (А, В, С) и ручным режимом.

Ручной режим

Ручной режим возможен в любом режиме эксплуатации. При нажатии на кнопку ⑭ жалюзи поднимаются, а при нажатии на кнопку ⑪ опускаются. При воздействии на кнопку различают короткое и длительное нажатие:

- короткое нажатие на кнопку (< 1 с)

Генерируется импульс, соответствующий продолжительности воздействия на кнопку. Эта функция служит для поворота ламелей жалюзи.
- удерживание кнопки (> 1 с)

Управление жалюзи переходит в режим самоудержания (продолжительное опускание или подъем). Если не запрограммирована другая продолжительность работы двигателя, то он работает ок. 2 мин.

Техническая информация Устройства управления жалюзи

Устройство управления жалюзи "Комфорт"

Сдвиг астрономического времени восхода и захода солнца

Астрономическое время отображает время восхода и захода солнца на протяжении календарного года. Сдвиг астрономического времени позволяет индивидуально скорректировать установленное на заводе время восхода и захода солнца для своего региона. Сдвиг осуществляется для всех дней в году. Максимальный сдвиг астрономического времени составляет как для времени восхода, так и захода солнца +/- 1 ч 59 минут. Примечание: таким образом принципиально решается проблема выравнивания „более светлых“ и „более темных“ мест установки датчиков.

- **Пример 1**
Терраса расположена на юго-восточной стороне здания. Это значит, что там дольше остается светло, так как солнце заходит на западе. Таким образом, астрономическое время для захода солнца может быть несколько смещено в направлении „позже“ (например, +0:25 -> жалюзи опустятся на 25 мин позже).
- **Пример 2**
При расположении здания на восточной стороне там уже раньше становится темно, чем задано в астрономической кривой. Таким образом, астрономическое время для захода солнца может быть несколько смещено в направлении „раньше“ (например, -0:20 -> жалюзи опустятся на 20 мин раньше).
- **Пример 3**
Вы хотите утром встретить восход солнца на кухне. Чтобы жалюзи на кухне к этому моменту времени уже были подняты, необходимо сдвинуть астрономическое время для восхода солнца в направлении „раньше“ (например, -0:30 -> жалюзи будут подняты на 30 мин раньше).

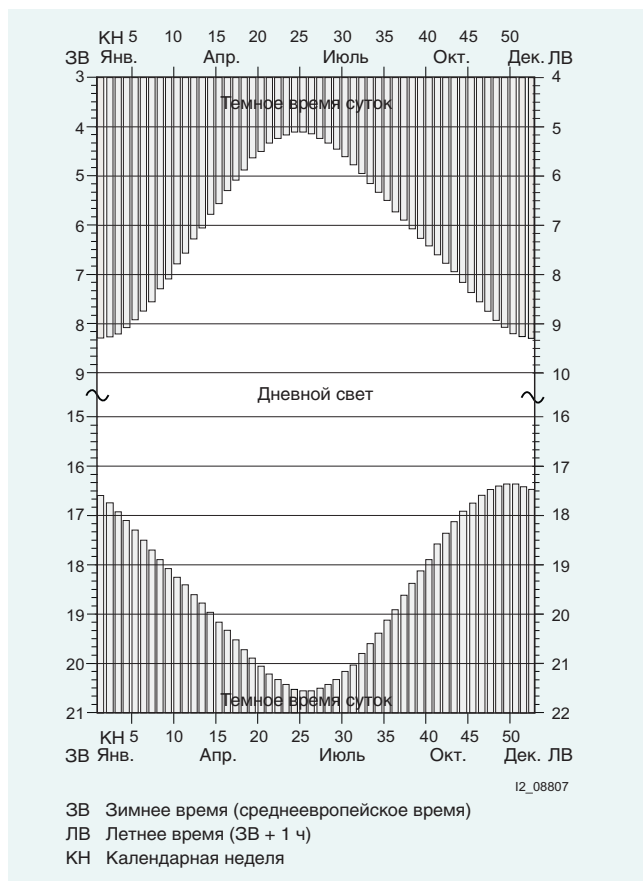

Астрономическая кривая

Астрономическая кривая показывает приблизительное время восхода и захода солнца на протяжении

календарного года. В течение одной календарной недели астрономическое время не изменяется. Представленное на графике время относится к местоположению г. Вюрцбург. Пример: Астрономическое время на 10-й календарной неделе для

- восхода солнца ок. 06:50
- захода солнца ок. 18:15

Установка индивидуальной продолжительности работы двигателя

Заводская установка продолжительности работы двигателя составляет ок. 2 мин. Она может быть сокращена (только в направлении Вниз) или же увеличена максимально до 12 мин (в направлении Вверх и Вниз). Индивидуальная продолжительность работы двигателя менее чем две минуты выполняется для команды Вниз только в том случае, если перед этим жалюзи автоматически или вручную были приведены в крайнее верхнее положение. Если жалюзи не находятся в крайнем верхнем положении, то при индивидуальной продолжительности работы двигателя менее чем две минуты, вместо этого выполняется стандартная продолжительность работы двигателя в 2 минуты. Индивидуальная продолжительность работы двигателя более чем две минуты выполняется в любом случае, как в направлении Вверх, так и Вниз. Индивидуальная продолжительность работы двигателя менее чем две минуты выполняется только в направлении Вниз. Продолжительность работы двигателя в направлении Вверх составляет в любом случае не менее чем 2 минуты

Функция защиты от солнца и функция сумеречного выключателя

Примечание: для выполнения этой функции дополнительно необходим солнечный датчик (5TC1 526), который заказывается отдельно.

Функция защиты от солнца

Функция защиты от солнца выполняется только в том случае, если жалюзи находятся в крайнем верхнем положении. Функция защиты от солнца инициирует автоматическое опускание жалюзи, когда становится слишком светло. Как только заданное значение освещенности превышает, начинает мигать символ "Солнце" и спустя 2 мин жалюзи опускаются. Положение солнечного датчика на оконном стекле определяет точку останова жалюзи: по достижении местоположения датчика жалюзи останавливаются. Затем они немного поднимаются вверх, чтобы снова открыть солнечный датчик. И наконец они снова опускаются и останавливаются перед самым датчиком. Таким образом обеспечивается, что солнечный датчик остается не закрытым и может реагировать на изменения освещенности. Для оптимальной защиты от солнца положение жалюзи каждый час повторно регулируется. Если освещенность в течение 15 мин остается ниже заданного значения, то жалюзи снова поднимаются. Примечание: выдержка времени в 2 и соответственно 15 минуты необходима для того, чтобы при кратковременных колебаниях освещенности избежать преждевременного движения жалюзи. Короткое нажатие на кнопку отключает функцию защиты от солнца.

Функция сумеречного выключателя

Функция сумеречного выключателя инициирует автоматическое опускание жалюзи, если становится темно. Как только освещенность становится ниже заданного значения, начинает мигать символ "Луна" и спустя 4 мин жалюзи опускаются до крайнего нижнего положения. Функция сумеречного выключателя активируется только за 2 часа перед астрономическим временем захода солнца. Этим предотвращается опускание жалюзи вследствие затемненного датчика солнца на протяжении дня. Таким образом, для выполнения функции сумеречного выключателя значения времени переключений должны быть запрограммированы в астрофункции. Функция сумеречного выключателя заменяет при этом астрономическое время захода солнца. Значения времени переключений без астрофункции, выполняются в запрограммированное время без учета освещенности.

Электрическая схема

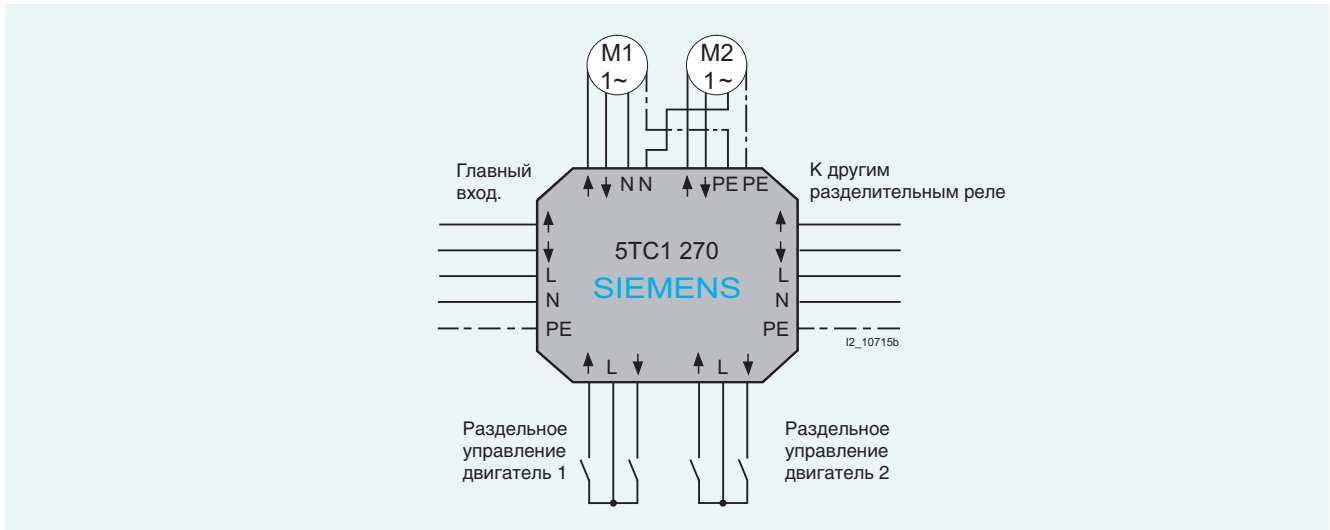

Пример подключения

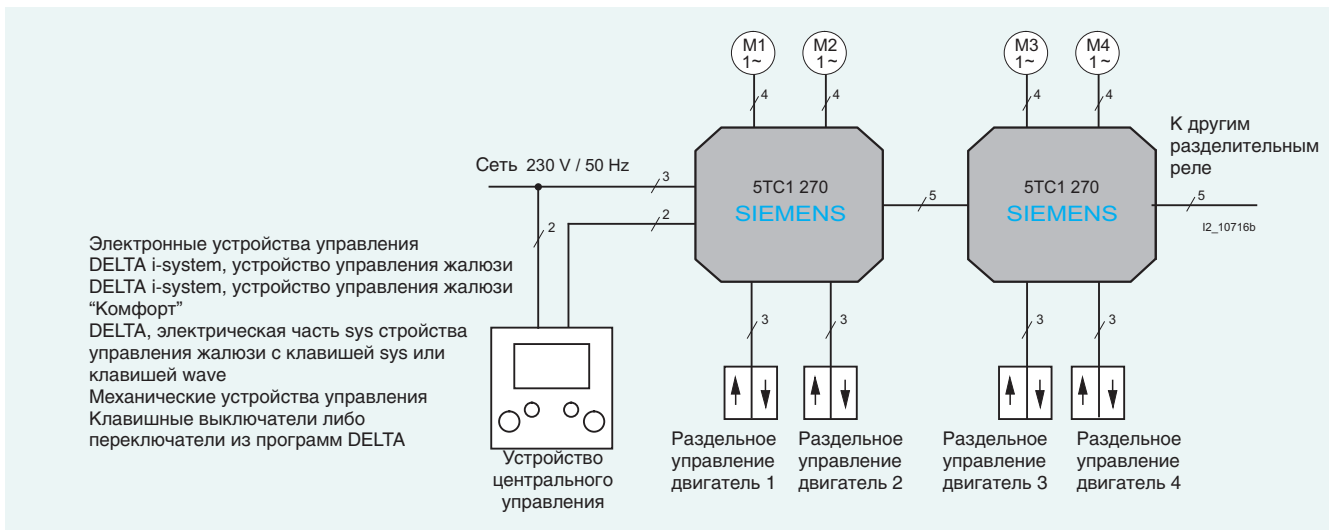

Монтажная схема соединений



Схема соединений

Техническая информация Устройства управления жалюзи

Разделительное реле для скрытой установки,
компакт (5TC1 271)

Электрическая схема

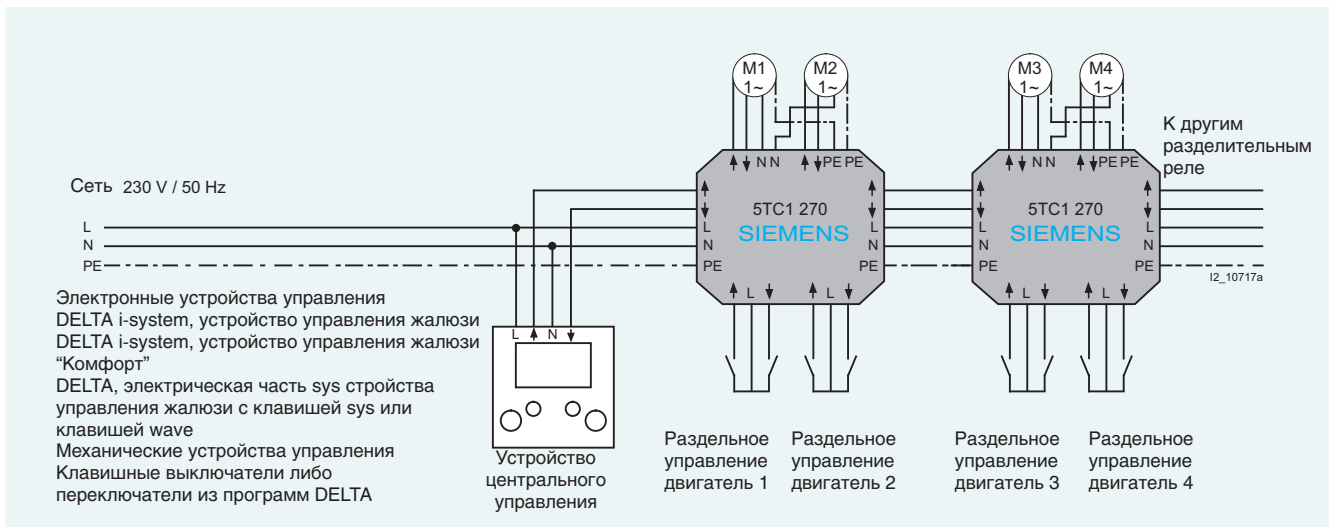
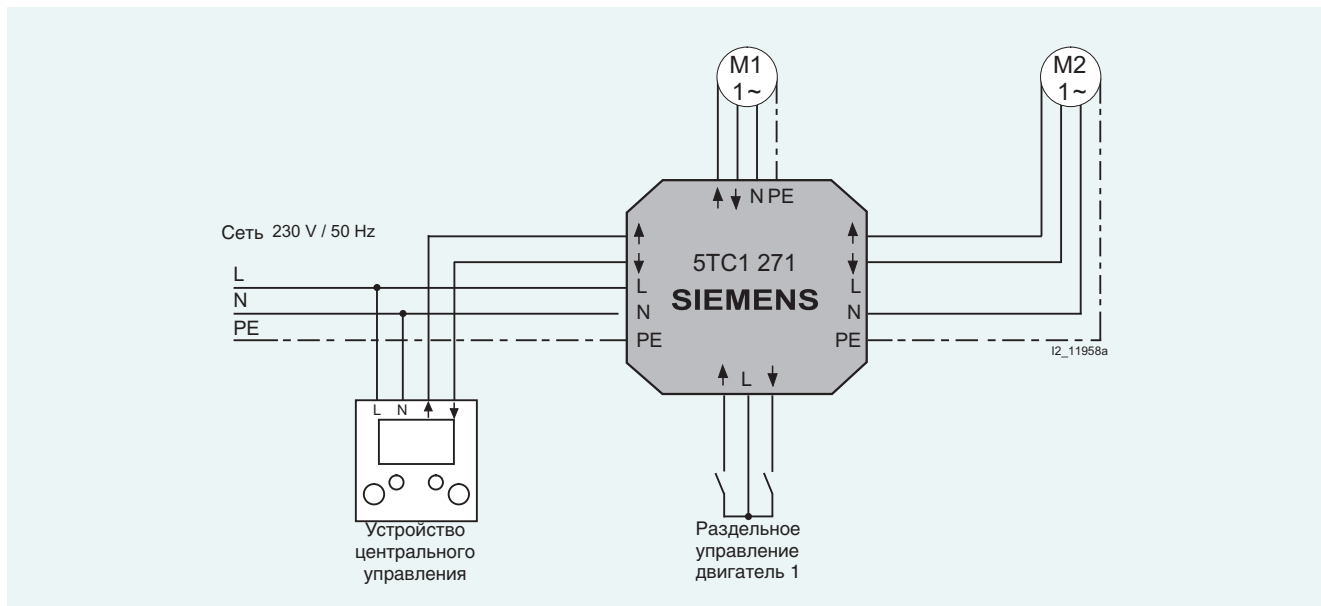

Пример подключения

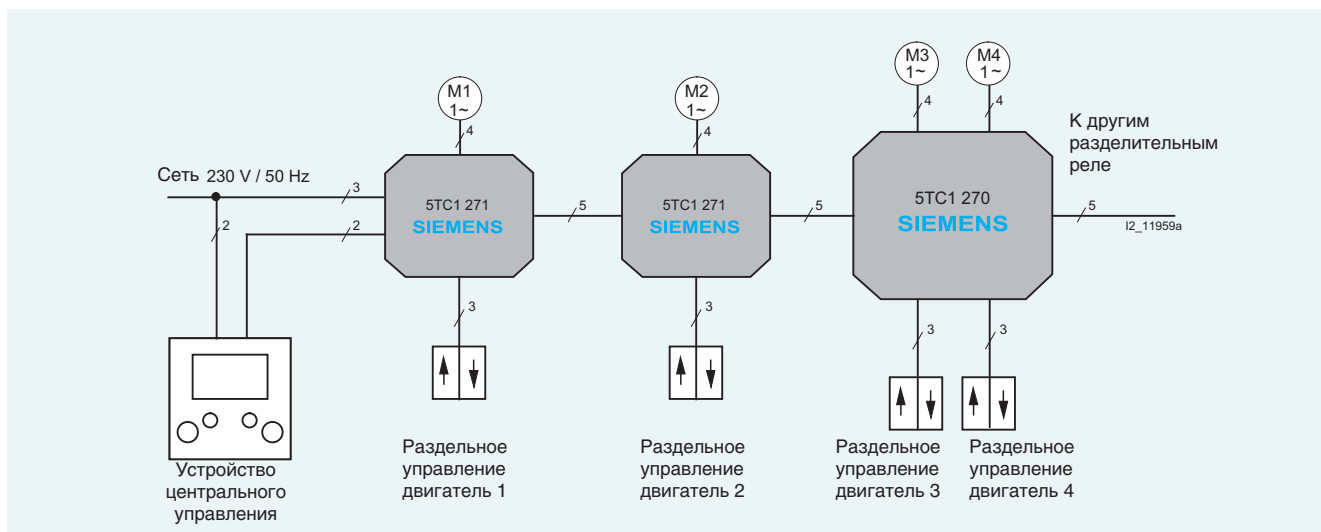

Монтажная схема соединений



Схема соединений

Обзор

Сети передачи данных

Для сети передачи данных применяются в основном следующие три варианта:

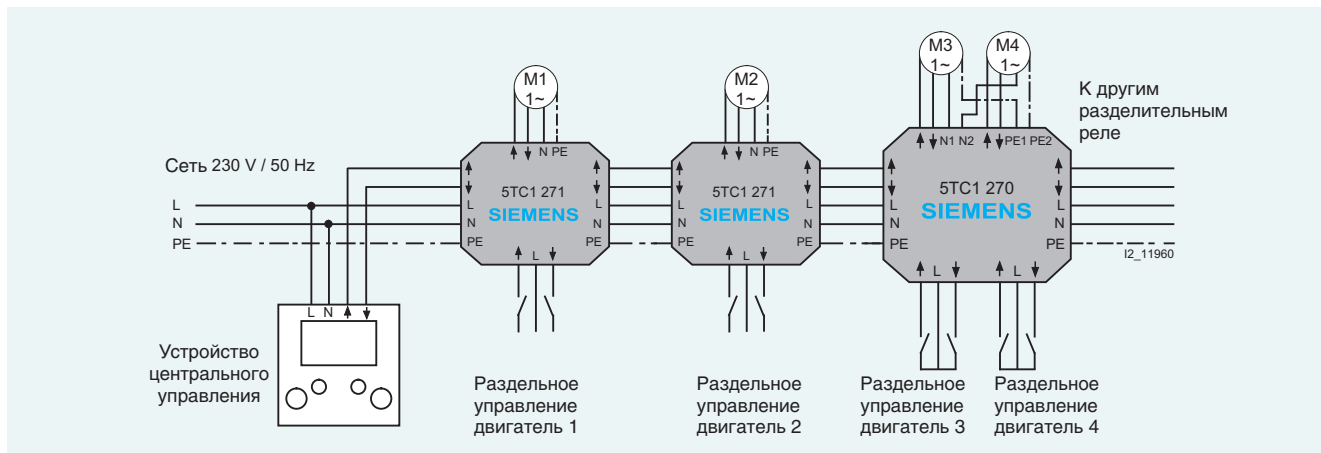
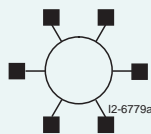

Кольцевая сеть

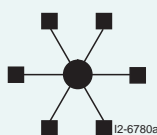

Радиальная сеть

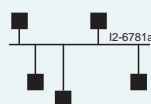

Магистральная сеть

Кольцевая сеть

В кольцевой сети пользователи (узлы сети) связаны между собой кольцеобразно. Данные передаются от одного узла сети к другому в одном и том же направлении. Для расширения системы кольцо просто разрезается и в этом месте добавляется еще один пользователь.

Радиальная сеть

При звездообразном расположении все пользователи соединены с центральным пунктом, который также работает как блок управления системой. Он передает данные дальше каждому из пользователей, кому эта информация была адресована. Эта структура сети позволяет многоканальный режим работы, при котором многие связи могут функционировать одновременно. Дальнейшие пользователи при необходимости могут просто подключаться к центральному пункту.

Магистральная сеть

В магистральной сети все пользователи подключаются непосредственно к шине. Данные, передаваемые одним из узлов сети, сначала одновременно принимаются всеми другими. Но все узлы – естественно, за исключением адресата – игнорируют эти данные. Расширение сети осуществляется непосредственным ответвлением шины, и тем самым созданием нового пользователя.

Разъёмы, распределители и розетки

Для соединения и разводки проводов, а также для подключения оконечных устройств предусмотрены специальные разъёмы, распределители и розетки.

Устройства для скрытой установки

Эти компоненты для обработки и передачи данных, а также для телекоммуникационных устройств и электроакустических систем входят в программу выключателей и розеток DELTA flaeche для открытой установки, а также в программы DELTA i-system, DELTA profil, DELTA style, DELTA natur для встраивания в

монтажные коробки диаметром 60 мм и в каналы под подоконниками, по выбору, с вертикальными выходными отверстиями или наклонными под углом 30°.

Примеры

Для примера из большого количества компонентов связи здесь описываются только некоторые устройства для обработки данных и телекоммуникационной техники. Для всех розеток могут использоваться лицевые накладки и рамки (размер 80 мм) электроустановочных систем выключателей и розеток DELTA i-system, DELTA profil, DELTA style, DELTA natur, а также DELTA flaeche для открытой установки.

Сверхминиатюрные штекерные разъёмы типа D

Сверхминиатюрные штекерные разъёмы типа D используются прежде всего для штекерных подключений компьютерных терминалов и устройств для передачи данных, а также для измерительных, управляющих и регулирующих устройств. Розетки имеют 9-, 15- или 25-полюсные трапецевидные разъёмы со штырьковыми выводами либо гнездовыми контактами для присоединения устройства. Имеются также розетки с двумя разъёмами для подключения двух устройств.

Разъёмы BNC/TNC

Разъёмы BNC¹⁾/TNC²⁾ применяются в высокочастотном диапазоне в сетях с коаксиальным кабелем. Стандартное исполнение применимо для частот до 4 ГГц и предназначено для коаксиального кабеля с полным сопротивлением 50 Вт и 70 Вт. Штекер разъёма BNZ соединяется с гнездом розетки через байонетный соединитель, а виброустойчивый разъём TNC – через резьбовой соединитель.

Коммуникационные розетки

Коммуникационные розетки используются как для систем обработки данных (например, для присоединения витой пары³⁾) так и для телекоммуникационной техники (например, для базового подключения ISDN⁴⁾). Коммуникационные розетки бывают одинарные и двойные, с 6-ю либо 8-ю контактами.

Коаксиальные разъёмы

Коаксиальные разъёмы применяются в основном в локальных сетях передачи данных (LAN) с оконечными устройствами фирмы IBM. Обе первичные линии коаксиального кабеля (двойного коаксиального кабеля) припаиваются к коаксиальному гнезду розетки, металлическая оплетка зажимается механически. После вхождения в контакт штекер привинчивается к розетке накидной гайкой.

Розетки TAE

Телекоммуникационные розетки стандарта TAE применяются исключительно для подключения устройств телекоммуникационной техники, таких как, например, телефон, факс, телетайп. Адаптер (штекер) бывает как без соединительного шнура, так и со шнуром различной длины. Розетки с одним до трех гнезд и адаптер подготовлены как для подключения телефона (F-кодирование), так и для подключения дополнительных устройств (факсы и т.д.), а также оконечных устройств передачи/приема данных (видеотекст) (N-кодирование).

Розетки для световодов

Розетки для световодов программы DELTA profil соответствуют требованиям современных систем на базе кабельной сети со стекловолоконным кабелем. Эти системы рассчитаны на перспективу и гарантируют также и в будущем быструю и надежную передачу для многих применений, как например:

- телефон (речь, факс)
- передача данных (клиент/сервер, обработка данных, электронная почта, интернет, виртуальные локальные сети),
- мультимедиа (интеграция речи, данных и видео).

Техническая информация

Подключение коммуникационных систем

Универсальные коммуникационные розетки UAE

Обзор

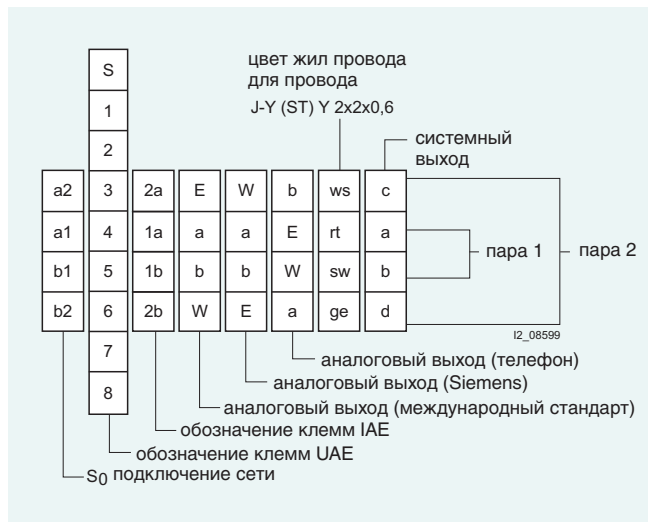

Маркировка жил для аналоговых телефонов и телефонов ISDN

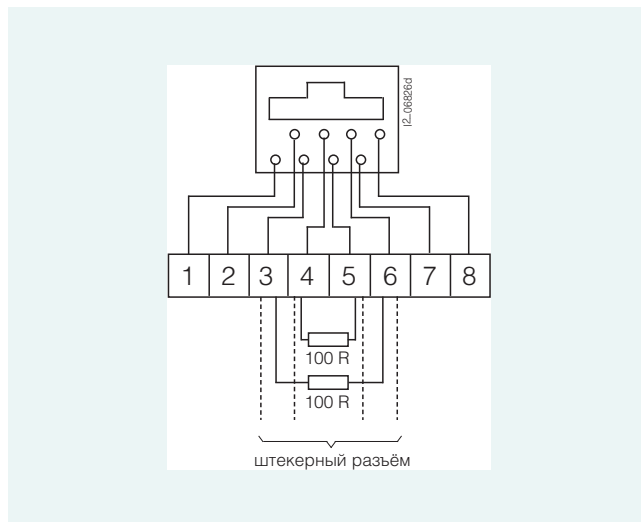

Розетки для телефонов ISDN

соответствие выводов с 8-контактными коммуникационными розетками

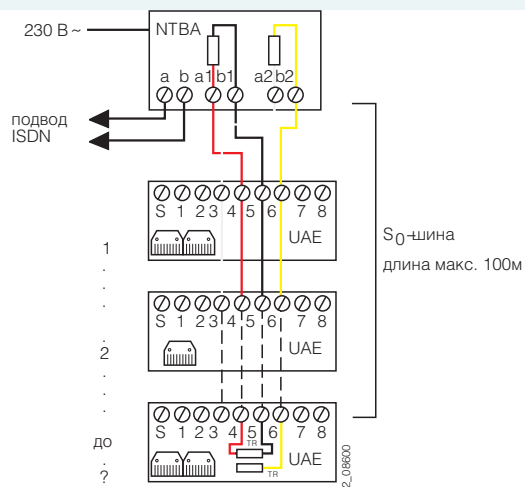

аксимально 12 коммуникационных розеток, ричем подключать разрешается зего 8 оконечных устройств макс. 4 телефона и дополнительных устройства

NTBA = оконечная нагрузка сети (Network Terminator Basic Access)
 UAE = универсальный присоединительный элемент (Universal-Anschluss-Einheit)
 TR = нагрузочное сопротивление, 100 Ом, 1/4 Вт каждое

Подключение к шине ISDN-S0

Обзор

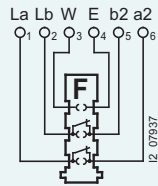

Розетка TAE, для одного телефона

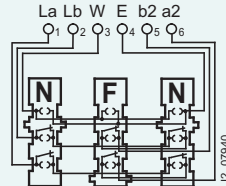

Розетка TAE, для одного телефона и двух дополнительных устройств

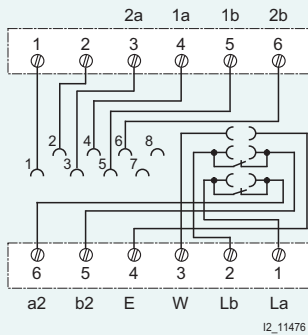

Розетка UAE/TAE для одного телефона или одного дополнительного устройства

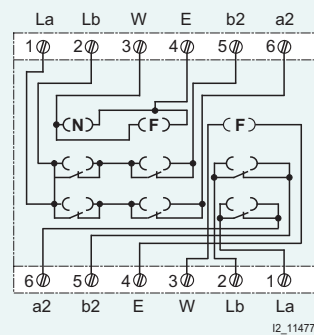

Розетка TAE, для двух телефонов и двух дополнительных устройств

Тупиковая антенная розетка (5TG2 485)

Электрическая схема

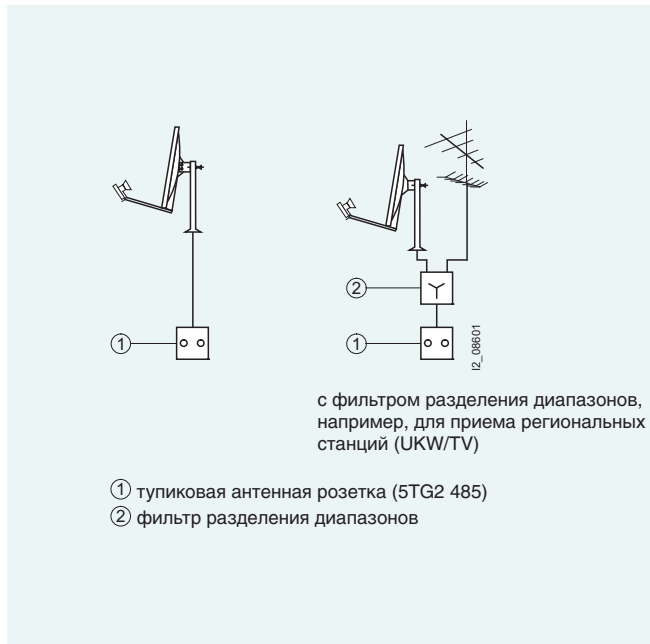

Антенное устройство SAT с универсальным простым смесителем для аналогового и цифрового приема

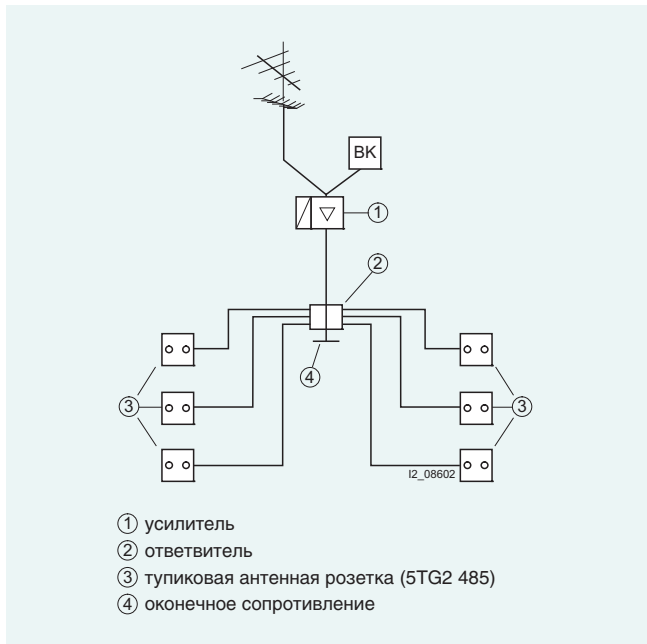

Антенное устройство, наземная и/или широкополосная кабельная система (BK) со звездообразной структурой

Проходная/концевая антенная розетка (5TG2 484)

Электрическая схема

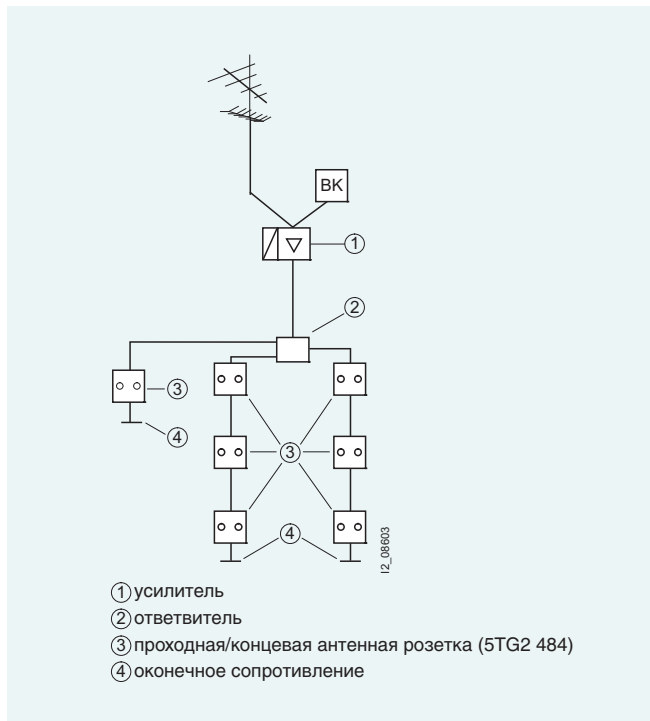

Антенное устройство, наземная и/или широкополосная кабельная система (BK) с древовидной/звездообразной структурой

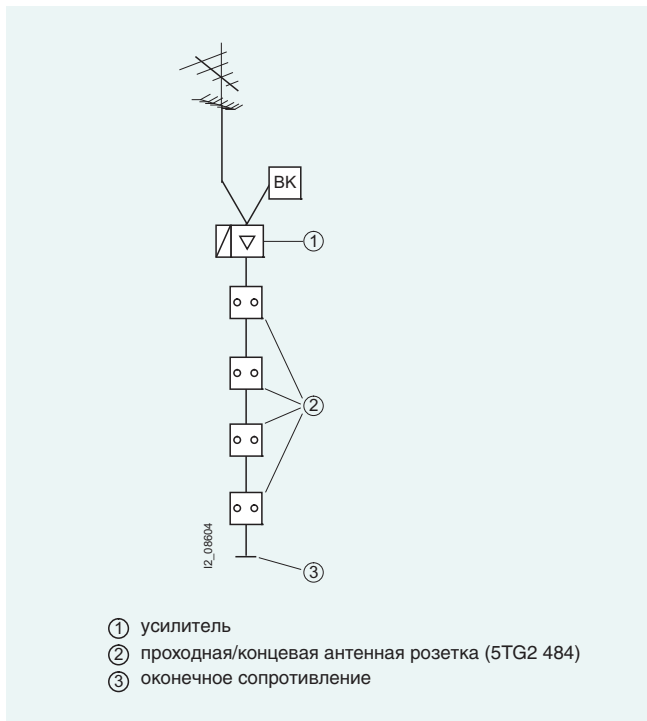

Антенное устройство, наземная и/или широкополосная кабельная система (BK) с древовидной структурой

Обзор

Принцип действия

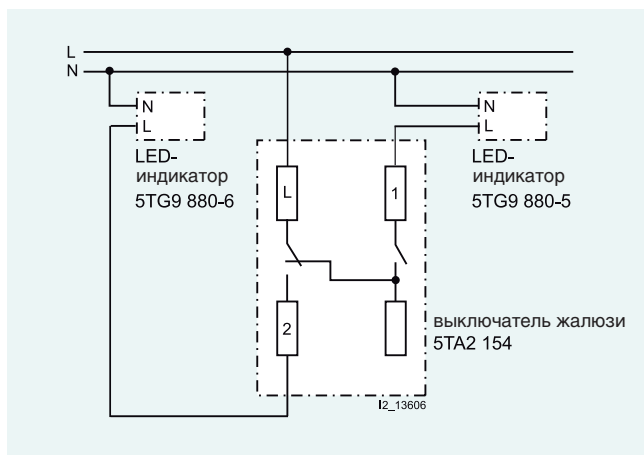

Пример применения

Необходимые заказные номера (в дизайне DELTA line)

Наименование	№ для заказа
• LED-световой сигнал, красный	5TG9 880-5
• LED-световой сигнал, зеленый	5TG9 880-6
• Суппорт, 2М, для DELTA line, титаново-белый, m-system	5TG2 010
• Рамка, одинарная, титаново-белый, DELTA line	5TG2 551-0
• жалюзийный выключатель с электрической и механической блокировкой	5TA2 154
• Клавиша, двойная, с полем для надписи, титаново-белый, i-system	5TG6 212
• Рамки, одинарная, титаново-белый, DELTA line	5TG2 551-0

Интернациональные электрические розетки

Розетка для электрической бритвы

Электрическая схема

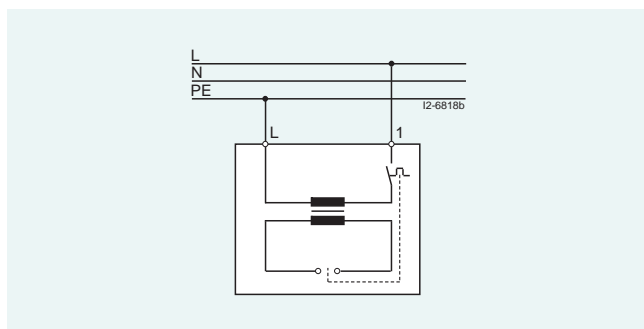

Розетка для электрической бритвы



15/2

Указатель номеров для заказа

Указатель номеров для заказа

зак. №	страница	зак. №	страница	зак. №	страница
5TA2 108	1/6, 1/7, 5/5, 5/6, 6/5, 6/6, 7/6, 10/6	5TA4 815	9/13	5TC1 553	11/6
5TA2 108-OKK	10/6	5TA4 816	9/12	5TC1 554	11/6
5TA2 112	1/5, 5/4, 6/4, 10/5	5TA4 825	9/13	5TC1 555	6/14
5TA2 112-OKK	10/5	5TA4 826	9/12	5TC1 555-1	6/14
5TA2 114	1/8, 1/18, 5/11, 6/6, 6/13, 7/6, 11/2	5TA7 650	9/9, 9/14, 11/4	5TC1 556	11/7
5TA2 114-OKK	11/2	5TA7 651	9/9, 9/14, 11/4	5TC1 557	11/7
5TA2 117	1/5, 1/6, 1/7, 5/4, 5/5, 5/6, 6/4, 6/5, 6/6, 7/5, 7/6, 10/4	5TA7 660	1/18, 5/12, 11/4	5TC1 558	11/7
5TA2 117-OKK	10/4	5TA7 661	1/18, 5/12, 11/4	5TC1 560	6/14
5TA2 118	1/8, 5/6, 6/6, 7/6, 10/7	5TA7 662	1/19, 11/4	5TC1 560-1	6/14
5TA2 118-OKK	10/7	5TA7 663	1/18, 11/4	5TC8 232	1/23, 5/15, 6/16, 10/14
5TA2 128	1/27, 10/8	5TA7 664	1/19, 5/11, 6/13, 11/5	5TC8 240	1/23, 5/15, 6/16, 10/14
5TA2 130	1/27, 10/6	5TA7 665	1/19, 6/13, 11/5	5TC8 256	1/22, 5/15, 6/16, 7/8, 10/11
5TA2 131	1/27, 10/3	5TA7 666	1/19, 5/11, 6/13, 11/5	5TC8 257	1/22, 5/15, 6/16, 7/8, 10/12
5TA2 132	1/27, 10/4	5TA7 667	1/19, 6/13, 11/5	5TC8 258	1/22, 5/15, 6/16, 7/8, 10/13
5TA2 150	1/6, 1/7, 5/5, 5/6, 6/5, 6/6, 7/6, 10/6	5TA7 668	1/19, 5/11, 6/13, 11/5	5TC8 283	1/22, 5/15, 6/16, 7/8, 10/12
5TA2 150-OKK	10/6	5TA7 670	1/19, 6/13, 11/5	5TC8 284	1/22, 5/15, 6/16, 7/8, 10/13
5TA2 151	1/5, 1/6, 1/7, 5/4, 5/5, 5/6, 6/4, 6/5, 6/6, 7/5, 7/6, 10/4	5TA7 671	1/18, 11/4	5TC8 424	1/22, 5/15, 6/16, 7/8, 10/15
5TA2 151-OKK	10/4	5TA7 672	1/18, 11/4	5TC8 425	1/22, 5/15, 6/16, 7/8, 10/15
5TA2 153	1/5, 5/4, 6/4, 10/5	5TA7 673	1/19, 11/4	5TC8 604	1/29, 5/20, 6/17, 10/15
5TA2 153-OKK	10/5	5TA7 674	1/18, 11/4	5TC8 900	1/22
5TA2 154	1/8, 1/18, 5/11, 6/6, 6/13, 7/6, 11/2	5TA7 675	1/19, 11/5	5TC8 901	1/22
5TA2 154-OKK	11/2	5TA7 676	1/19, 11/5	5TC8 902	1/22
5TA2 155	1/8, 5/6, 6/6, 6/7, 7/6, 10/8	5TA7 677	1/19, 11/5	5TC8 903	1/22
5TA2 155-OKK	10/8	5TA7 678	1/19, 11/5	5TC8 904	5/15
5TA2 156	1/5, 1/6, 1/7, 5/4, 5/5, 5/6, 6/4, 6/5, 6/6, 7/5, 7/6, 10/3	5TA7 680	1/19, 11/5	5TC8 906	5/15
5TA2 156-OKK	10/3	5TA7 681	1/19, 11/5	5TC8 912	6/16
5TA2 162	1/5, 5/4, 6/4, 10/5	5TA7 692	6/13, 11/2	5TC8 912-1	6/16
5TA2 162-OKK	10/5	5TA7 693	6/13, 11/2	5TC8 913	6/16
5TA2 316-0	4/9	5TB6 231	9/9	5TC8 914	7/8
5TA2 316-1	4/9	5TC1 010	1/13	5TC8 915	7/8
5TA2 316-2	4/9	5TC1 011	1/13	5TC8 916	7/8
5TA2 316-3	4/9	5TC1 012	1/13	5TC8 917	7/8
5TA2 326-0	4/9	5TC1 013	1/13	5TC8 918	7/8
5TA2 326-1	4/9	5TC1 014	5/9	5TC8 920	7/8
5TA2 326-2	4/9	5TC1 060	4/10, 12/6	5TC8 924	1/29
5TA2 326-3	4/9	5TC1 061	4/10, 12/6	5TC8 925	1/29
5TA2 327-3	4/9	5TC1 062	4/10, 12/6	5TC8 926	5/20
5TA4 700	9/5	5TC1 250	6/22, 10/14	5TC8 927	6/17
5TA4 701	9/5	5TC1 270	1/21, 5/13, 6/15, 11/3	5TC8 927-1	6/17
5TA4 702	9/6	5TC1 271	1/21, 5/14, 6/15, 11/3	5TC8 932	6/22
5TA4 705	9/7	5TC1 290	13/2	5TC8 932-1	6/22
5TA4 706	9/5	5TC1 291	13/3	5TD2 111	1/8, 5/6, 6/6, 6/7, 7/6, 10/11
5TA4 707	9/5	5TC1 295	13/2	5TD2 111-OKK	10/11
5TA4 708	9/7	5TC1 296	13/3	5TD2 114	1/6, 1/7, 5/5, 5/6, 6/5, 6/6, 7/6, 10/10
5TA4 710	9/6	5TC1 297	13/3	5TD2 114-OKK	10/10
5TA4 711	9/8	5TC1 298	13/2	5TD2 115	1/8, 5/6, 6/6, 7/6, 10/11
5TA4 716	9/8	5TC1 299	13/3	5TD2 115-OKK	10/11
5TA4 726	9/6	5TC1 298	13/2	5TD2 116	1/6, 1/7, 5/5, 5/6, 6/5, 6/6, 7/6, 10/9
5TA4 741	9/6	5TC1 520	1/20, 5/12, 11/6	5TD2 116-OKK	10/9
5TA4 742	9/6	5TC1 521	1/20, 5/13, 11/7		
5TA4 753	9/7	5TC1 522	1/20, 5/12, 11/6		
		5TC1 523	1/20, 5/13, 11/7		
		5TC1 524	1/20, 5/12, 11/6		
		5TC1 525	1/20, 5/13, 11/7		
		5TC1 526	1/20, 1/31, 5/13, 6/14, 6/24, 11/7, 11/8		
		5TC1 532	1/20, 11/6		
		5TC1 533	1/20, 11/7		
		5TC1 552	11/6		

зак. №	страница	зак. №	страница	зак. №	страница
5TD2 117	1/6, 1/7, 5/5, 5/6, 6/5, 6/6, 7/6, 10/10	5TG1 112-1	4/8	5TG1 164	3/5
5TD2 117-0KK	10/10	5TG1 112-2	4/8	5TG1 165	3/5
5TD2 120	1/5, 1/6, 1/7, 1/9, 5/4, 5/5, 5/6, 6/4, 6/5, 6/6, 6/7, 7/5, 7/6, 10/9	5TG1 112-3	4/8	5TG1 171	3/5
5TD2 120-0KK	10/9	5TG1 113-0	4/8	5TG1 172	3/5
5TD2 123	1/5, 1/6, 1/7, 1/9, 5/4, 5/5, 5/6, 6/4, 6/5, 6/6, 6/7, 7/5, 7/6, 10/10	5TG1 113-1	4/8	5TG1 173	3/5
5TD2 123-0KK	10/10	5TG1 113-2	4/8	5TG1 174	3/5
5TD2 125	1/27, 10/9	5TG1 113-3	4/8	5TG1 175	3/5
5TD2 813	1/28	5TG1 114-0	4/8	5TG1 177	3/6
5TD2 814	1/28	5TG1 114-1	4/8	5TG1 178	3/6
5TD2 832	5/19	5TG1 114-2	4/8	5TG1 180	3/6
5TD2 833	5/19	5TG1 114-3	4/8	5TG1 181	3/6
5TD2 860	6/21	5TG1 115-0	4/8	5TG1 182	3/6
5TD2 860-1	6/21	5TG1 115-1	4/8	5TG1 183	3/6
5TD2 861	6/21	5TG1 115-2	4/8	5TG1 184	3/6
5TD2 862	6/8, 6/22	5TG1 115-3	4/8	5TG1 185	3/6
5TD2 862-1	6/8, 6/22	5TG1 121-0	4/7	5TG1 186	3/6
5TD2 863	6/8, 6/22	5TG1 121-1	4/7	5TG1 187	3/6
5TD2 863-1	6/8, 6/22	5TG1 121-2	4/7	5TG1 188-1	3/6
5TD2 865	1/28	5TG1 121-3	4/7	5TG1 201	4/6
5TD2 866	1/28	5TG1 122-0	4/7	5TG1 201-1	4/6
5TD4 701	9/8	5TG1 122-1	4/7	5TG1 201-2	4/6
5TD4 705	9/9	5TG1 122-2	4/7	5TG1 201-3	4/6
5TD4 706	9/8	5TG1 122-3	4/7	5TG1 201-4	4/6
5TD4 707	9/7	5TG1 123-0	4/7	5TG1 202	4/6
5TD4 708	9/9, 9/14, 11/5	5TG1 123-1	4/7	5TG1 202-1	4/6
5TD4 780	9/8	5TG1 123-2	4/7	5TG1 202-2	4/6
5TD4 811	9/13	5TG1 123-3	4/7	5TG1 202-3	4/6
5TD4 821	9/13	5TG1 124-0	4/7	5TG1 202-4	4/6
5TG1 101-0	4/7	5TG1 124-1	4/7	5TG1 203	4/6
5TG1 101-1	4/7	5TG1 124-2	4/7	5TG1 203-1	4/6
5TG1 101-2	4/7	5TG1 124-3	4/7	5TG1 203-2	4/6
5TG1 101-3	4/7	5TG1 125-0	4/7	5TG1 203-3	4/6
5TG1 101-4	4/7	5TG1 125-1	4/7	5TG1 203-4	4/6
5TG1 102-0	4/7	5TG1 125-2	4/7	5TG1 204	4/6
5TG1 102-1	4/7	5TG1 125-3	4/7	5TG1 204-1	4/6
5TG1 102-2	4/7	5TG1 131-0	4/6	5TG1 204-2	4/6
5TG1 102-3	4/7	5TG1 132-0	4/6	5TG1 204-3	4/6
5TG1 102-4	4/7	5TG1 133-0	4/6	5TG1 204-4	4/6
5TG1 103-0	4/7	5TG1 134-0	4/6	5TG1 205	4/6
5TG1 103-1	4/7	5TG1 136	1/7, 1/30	5TG1 205-1	4/6
5TG1 103-2	4/7	5TG1 137	1/8, 1/18, 1/30	5TG1 205-2	4/6
5TG1 103-3	4/7	5TG1 138	1/7, 1/30	5TG1 205-3	4/6
5TG1 103-4	4/7	5TG1 141	3/5	5TG1 205-4	4/6
5TG1 104-0	4/7	5TG1 142	3/5	5TG1 207	1/24
5TG1 104-1	4/7	5TG1 143	3/5	5TG1 208	1/24
5TG1 104-2	4/7	5TG1 144	3/5	5TG1 210	1/24
5TG1 104-3	4/7	5TG1 145	3/5	5TG1 211	1/24
5TG1 104-4	4/7	5TG1 150	2/6, 3/5, 4/8	5TG1 220	1/28
5TG1 111-0	4/8	5TG1 151	3/5	5TG1 221	1/28
5TG1 111-1	4/8	5TG1 152	3/5	5TG1 222-2	1/26
5TG1 111-2	4/8	5TG1 153	3/5	5TG1 223	1/26
5TG1 111-3	4/8	5TG1 154	3/5	5TG1 226-2	1/24
5TG1 112-0	4/8	5TG1 155	3/5	5TG1 227	1/24
		5TG1 160	2/6, 3/5, 4/8	5TG1 228	1/25
		5TG1 161	3/5	5TG1 230	1/24
		5TG1 162	3/5	5TG1 231	1/24
		5TG1 163	3/5	5TG1 250	1/28

Указатель номеров для заказа

зак. №	страница	зак. №	страница	зак. №	страница
5TG1 251	1/28	5TG1 382	6/17	5TG1 681	7/5
5TG1 252-2	1/26	5TG1 391	6/19, 8/4	5TG1 682	7/5
5TG1 253	1/26	5TG1 391-1	6/19, 8/4	5TG1 683	7/5
5TG1 256-2	1/24	5TG1 392	6/19, 8/4	5TG1 684	7/5
5TG1 257	1/24	5TG1 392-1	6/19, 8/4	5TG1 685	7/10
5TG1 258	1/25	5TG1 394	6/17	5TG1 687	7/9
5TG1 260	1/24	5TG1 394-1	6/17	5TG1 690	7/10
5TG1 261	1/24	5TG1 395	6/18	5TG1 705-1	11/6, 11/7
5TG1 305	6/5, 6/6, 6/22	5TG1 395-1	6/18	5TG1 745-1	11/6, 11/7
5TG1 306	6/7, 6/22	5TG1 398	6/18	5TG1 760-2	5/16
5TG1 316	6/6, 6/23	5TG1 600	7/9	5TG1 761	5/3
5TG1 321	6/3	5TG1 601	7/5	5TG1 762	5/3, 5/12, 5/13, 11/6, 11/7
5TG1 321-1	6/3	5TG1 602	7/5	5TG1 763	5/3
5TG1 322	6/3	5TG1 603	7/5	5TG1 764	5/3
5TG1 322-1	6/3	5TG1 604	7/5	5TG1 765	5/16
5TG1 323	6/3	5TG1 605	7/10	5TG1 766	5/3
5TG1 323-1	6/3	5TG1 607	7/9	5TG1 767	5/17
5TG1 324	6/3	5TG1 610	7/9	5TG1 770	5/19
5TG1 324-1	6/3	5TG1 611	7/5	5TG1 771	5/3
5TG1 325	6/3	5TG1 612	7/5	5TG1 772	5/3
5TG1 325-1	6/3	5TG1 613	7/5	5TG1 773	5/3
5TG1 326	6/3	5TG1 614	7/5	5TG1 774	5/3
5TG1 326-1	6/3	5TG1 615	7/10	5TG1 775	5/3
5TG1 327	6/3, 6/12, 6/13, 11/6, 11/7	5TG1 617	7/9	5TG1 778-2	5/17
5TG1 327-1	6/3	5TG1 620	7/9	5TG1 787	5/19
5TG1 328	6/3	5TG1 621	7/5	5TG1 800-2	5/16
5TG1 328-1	6/3	5TG1 622	7/5	5TG1 801	5/3
5TG1 330	6/21	5TG1 623	7/5	5TG1 802	5/3
5TG1 330-1	6/21	5TG1 624	7/5	5TG1 803	5/3
5TG1 333	6/21	5TG1 625	7/10	5TG1 804	5/3
5TG1 333-1	6/21	5TG1 627	7/9	5TG1 806	5/3, 5/10
5TG1 335	6/21	5TG1 630	7/9	5TG1 807	5/19
5TG1 335-1	6/21	5TG1 631	7/9	5TG1 810	5/19
5TG1 338	6/19	5TG1 632	7/9	5TG1 811	5/3
5TG1 338-1	6/19	5TG1 633	7/9	5TG1 812	5/3
5TG1 340	6/11	5TG1 634	7/9	5TG1 813	5/3
5TG1 340-1	6/11	5TG1 635	7/9	5TG1 814	5/3
5TG1 342	6/17	5TG1 638	7/10	5TG1 815	5/3
5TG1 342-1	6/17	5TG1 647	7/10	5TG1 818	5/16
5TG1 343	6/18	5TG1 648	7/10	5TG1 821	5/17
5TG1 343-1	6/18	5TG1 650	7/9	5TG1 825	5/18
5TG1 358	6/18	5TG1 651	7/5	5TG1 826	5/18
5TG1 358-1	6/18	5TG1 652	7/5	5TG1 828-2	5/17
5TG1 360	6/13	5TG1 653	7/5	5TG1 835	11/6, 11/7
5TG1 360-1	6/13	5TG1 654	7/5	5TG1 885	11/6, 11/7
5TG1 361	6/3	5TG1 655	7/10	5TG1 890	5/18, 8/5
5TG1 362	6/3	5TG1 657	7/9	5TG1 891	5/18, 8/5
5TG1 363	6/3	5TG1 658	7/10	5TG1 893	5/3, 5/11, 5/12, 5/13, 5/18, 11/6, 11/7
5TG1 364	6/3	5TG1 668	7/10	5TG1 894	5/6
5TG1 365	6/3	5TG1 670	7/9	5TG1 897	6/21, 6/24
5TG1 366	6/3	5TG1 671	7/5	5TG1 898	6/21, 6/24
5TG1 367	6/3	5TG1 672	7/5	5TG1 911	5/18, 8/5
5TG1 368	6/3	5TG1 673	7/5	5TG1 912	5/18, 8/5
5TG1 370	6/21	5TG1 674	7/5	5TG1 913	5/17, 6/18
5TG1 375	6/21	5TG1 675	7/10	5TG1 914	5/17, 6/18
5TG1 378	6/19	5TG1 677	7/9	5TG1 915	5/17, 6/19
5TG1 380	6/11	5TG1 680	7/9		

зак. №	страница	зак. №	страница	зак. №	страница
5TG1 916	5/16	5TG2 552-2	2/5	5TG2 864	2/7, 2/8
5TG2 008	1/23, 8/4	5TG2 552-3	2/5	5TG2 865	2/7, 2/8
5TG2 010	1/23, 8/4	5TG2 552-4	2/5	5TG2 901	2/7, 6/20
5TG2 040	1/25, 12/7	5TG2 552-5	2/5	5TG2 901-1	6/20
5TG2 041	1/25, 12/7	5TG2 552-6	2/5	5TG2 902	2/7, 6/20
5TG2 042	1/25, 12/7	5TG2 552-7	2/5	5TG2 902-1	6/20
5TG2 052	1/25, 12/7	5TG2 552-8	2/5	5TG2 903	2/7, 6/20
5TG2 053	1/25, 12/7	5TG2 553-0	2/5	5TG2 903-1	6/20
5TG2 054	1/25, 12/7	5TG2 553-1	2/5	5TG2 904	2/7, 2/8, 6/20
5TG2 056	1/25, 5/16	5TG2 553-2	2/5	5TG2 905	2/7, 2/8, 6/20
5TG2 057	1/25, 5/16	5TG2 553-3	2/5	5TG2 908-2X	1/29
5TG2 058	1/25, 5/16, 6/18, 12/5	5TG2 553-6	2/5	5TG4 200	1/28, 1/32, 9/16
5TG2 067	1/25, 12/7	5TG2 554-0	2/5	5TG4 204	9/15
5TG2 068	1/25, 12/7	5TG2 554-1	2/5	5TG4 205	9/15
5TG2 078	1/25, 5/16, 6/18, 12/4	5TG2 554-2	2/5	5TG4 206	9/16
5TG2 080	1/25, 5/16, 6/18, 12/4	5TG2 554-3	2/5	5TG4 207	9/16
5TG2 081	1/25, 5/16, 6/18, 12/4	5TG2 554-6	2/5	5TG4 208	9/16
5TG2 082	1/25, 5/16, 6/18, 12/5	5TG2 555-0	2/5	5TG4 210	9/16
5TG2 083	1/25, 5/16, 6/18, 12/5	5TG2 555-3	2/5	5TG4 212	9/15
5TG2 084	1/25, 5/16, 6/18, 12/5	5TG2 555-6	2/5	5TG4 225	1/19, 5/12, 6/14, 11/5, 11/6
5TG2 094	1/23, 8/4	5TG2 557	2/6, 3/5, 4/8	5TG4 318	1/14, 1/15, 1/31, 2/7, 3/5, 4/6, 6/3, 6/10, 6/11, 6/20, 6/23
5TG2 095	1/23, 8/4	5TG2 558	1/28	5TG4 324	1/5, 1/30, 2/5, 2/7, 3/5, 4/6, 6/3, 6/4, 6/20, 6/23
5TG2 096	1/23, 8/4	5TG2 561	1/26	5TG4 801	5/20
5TG2 097	1/23, 8/4	5TG2 563-2	1/24	5TG4 804	5/20
5TG2 098	1/25, 5/16, 6/18, 12/6	5TG2 564	1/26, 5/18	5TG4 811	5/20
5TG2 124	1/25, 5/16	5TG2 565	1/26	5TG4 812	6/21
5TG2 125	1/25, 5/16	5TG2 566	1/28	5TG4 812-1	6/21
5TG2 406	1/24, 1/25, 5/16, 5/17, 6/17, 6/18, 7/9, 12/3	5TG2 567	1/29, 5/20	5TG4 813	6/21
5TG2 407	1/24, 1/25, 5/16, 5/17, 6/17, 6/18, 7/9, 12/3	5TG2 568	1/29, 5/20	5TG4 814	5/20
5TG2 417	1/24, 1/25, 5/16, 5/17, 6/17, 6/18, 7/9, 12/3	5TG2 577	1/29	5TG4 815	1/29
5TG2 418	1/24, 1/25, 5/16, 5/17, 6/17, 6/18, 7/9, 12/3	5TG2 581-0	2/5	5TG4 820	1/9
5TG2 448	1/24, 1/25, 5/16, 5/17, 6/17, 6/18, 7/9, 12/3	5TG2 581-1	2/5	5TG4 821	1/9
5TG2 467-2	1/24, 5/16, 6/17, 7/9, 12/7	5TG2 582-0	2/5	5TG4 822	1/9
5TG2 468-2	1/24, 5/16, 6/17, 7/9, 12/7	5TG2 582-1	2/5	5TG4 823	1/29
5TG2 480	1/24, 5/16, 6/17, 7/9, 12/2	5TG2 582-2	2/5	5TG4 824	1/9
5TG2 484	1/26, 5/17, 6/19, 7/10, 12/2	5TG2 583-0	2/5	5TG4 830	6/7
5TG2 485	1/26, 5/17, 6/19, 7/10, 12/2	5TG2 583-1	2/5	5TG4 830-1	6/7
5TG2 528-2	1/26	5TG2 583-2	2/5	5TG6 200	1/6
5TG2 543	1/24	5TG2 584-0	2/5	5TG6 201	1/5
5TG2 544	1/25	5TG2 584-1	2/5	5TG6 202	1/5
5TG2 545	1/24	5TG2 584-2	2/5	5TG6 204	1/8
5TG2 546	1/25	5TG2 585-0	2/5	5TG6 205	1/8
5TG2 547	1/29	5TG2 587	2/6, 4/8	5TG6 206	1/6
5TG2 548-2	1/26	5TG2 588	1/28	5TG6 207	1/5
5TG2 551-0	2/5	5TG2 591	1/26	5TG6 208	1/5
5TG2 551-1	2/5	5TG2 593-2	1/24	5TG6 210	1/7
5TG2 551-3	2/5	5TG2 594	1/26	5TG6 211	1/7
5TG2 551-4	2/5	5TG2 595	1/26	5TG6 212	1/8, 1/18
5TG2 551-6	2/5	5TG2 596	1/28	5TG6 213	1/8
5TG2 551-7	2/5	5TG2 597	1/29	5TG6 214	1/8, 1/18
5TG2 552-0	2/5	5TG2 598	1/29	5TG6 215	1/7
5TG2 552-1	2/5	5TG2 853	1/24, 5/16, 6/17, 7/9, 12/2	5TG6 216	1/6
		5TG2 854	1/24, 5/16, 6/17, 7/9, 12/3	5TG6 217	1/9
		5TG2 855	1/24, 5/16, 6/17, 7/9, 12/3	5TG6 218	1/6
		5TG2 861	2/7		
		5TG2 862	2/7		
		5TG2 863	2/7		

Указатель номеров для заказа

зак. №	страница	зак. №	страница	зак. №	страница
5TG6 220	1/6	5TG6 286	1/6	5TG7 318	1/30, 6/23, 7/10, 9/15, 10/16
5TG6 220-0	1/6	5TG6 287	1/9	5TG7 321	1/30, 6/23, 7/10, 9/15, 10/16
5TG6 220-1	1/6	5TG6 288	1/6	5TG7 333	1/30, 6/23, 7/10, 9/15, 10/16
5TG6 220-2	1/6	5TG6 290	1/27	5TG7 343	1/30, 6/23, 7/10, 9/15, 10/16
5TG6 221	1/5	5TG6 291	1/27	5TG7 353	1/30, 6/23, 7/10, 9/15, 10/16
5TG6 221-0	1/5	5TG6 295	1/27	5TG7 354	1/30, 6/23, 7/10, 9/15, 10/16
5TG6 221-1	1/5	5TG6 296	1/27	5TG7 355	1/30, 6/23, 7/10, 9/15, 10/16
5TG6 221-2	1/5	5TG7 140	6/5	5TG7 640	7/6
5TG6 222	1/5	5TG7 140-1	6/5	5TG7 641	7/5
5TG6 224	1/8	5TG7 141	6/4	5TG7 644	7/6
5TG6 225	1/8	5TG7 141-1	6/4	5TG7 645	7/6
5TG6 225-0	1/8	5TG7 142	6/4	5TG7 650	7/6
5TG6 225-1	1/8	5TG7 142-1	6/4	5TG7 651	7/5
5TG6 225-2	1/8	5TG7 143	6/6, 6/13	5TG7 654	7/6
5TG6 226	1/6	5TG7 143-1	6/6, 6/13	5TG7 655	7/6
5TG6 227	1/5	5TG7 144	6/4	5TG7 672	7/5
5TG6 228	1/5	5TG7 144-1	6/4	5TG7 673	7/6
5TG6 230	1/7	5TG7 145	6/6	5TG7 674	7/6
5TG6 231	1/7	5TG7 145-1	6/6	5TG7 677	7/6
5TG6 232	1/8, 1/18	5TG7 146	6/5	5TG7 680	7/6
5TG6 233	1/8	5TG7 146-1	6/5	5TG7 681	7/5
5TG6 234	1/8, 1/18	5TG7 147	6/7, 6/13	5TG7 684	7/6
5TG6 236	1/6	5TG7 147-1	6/7, 6/13	5TG7 685	7/6
5TG6 238	1/6	5TG7 148	6/4	5TG7 686	7/5
5TG6 240	1/6	5TG7 148-1	6/4	5TG7 687	7/6
5TG6 241	1/5	5TG7 150	6/5	5TG7 688	7/6
5TG6 242	1/5	5TG7 150-1	6/5	5TG7 690	7/6
5TG6 244	1/8	5TG7 151	6/7	5TG7 691	7/5
5TG6 245	1/8	5TG7 151-1	6/7	5TG7 692	7/6
5TG6 246	1/6	5TG7 155	6/6	5TG7 693	7/6
5TG6 247	1/5	5TG7 155-1	6/6	5TG7 694	7/6
5TG6 248	1/5	5TG7 156	6/5	5TG7 800	5/5
5TG6 250	1/7	5TG7 156-1	6/5	5TG7 801	5/4
5TG6 251	1/7	5TG7 157	6/7	5TG7 802	5/4
5TG6 252	1/8, 1/18	5TG7 157-1	6/7	5TG7 804	5/5
5TG6 253	1/8	5TG7 158	6/7	5TG7 805	5/6
5TG6 254	1/8, 1/18	5TG7 158-1	6/7	5TG7 806	5/5
5TG6 256	1/6	5TG7 180	6/5	5TG7 807	5/4
5TG6 258	1/6	5TG7 181	6/4	5TG7 808	5/4
5TG6 260	1/27	5TG7 182	6/4	5TG7 811	5/5
5TG6 261	1/27	5TG7 183	6/6, 6/13	5TG7 812	5/5
5TG6 265	1/27	5TG7 184	6/4	5TG7 813	5/11
5TG6 266	1/27	5TG7 185	6/6	5TG7 814	5/11
5TG6 270	1/6	5TG7 186	6/5	5TG7 815	5/6
5TG6 271	1/5	5TG7 188	6/4	5TG7 816	5/4
5TG6 272	1/5	5TG7 195	6/6	5TG7 817	5/6
5TG6 274	1/8	5TG7 196	6/5	5TG7 818	5/6
5TG6 275	1/8	5TG7 197	6/7	5TG7 920	5/5
5TG6 276	1/6	5TG7 198	6/7	5TG7 921	5/4
5TG6 277	1/5	5TG7 301	1/32, 9/15	5TG7 922	5/4
5TG6 278	1/5	5TG7 304	1/12, 1/32, 5/8, 6/10, 6/24	5TG7 925	5/6
5TG6 280	1/7	5TG7 315	1/30, 6/23, 7/10, 9/15, 10/16	5TG7 926	5/5
5TG6 281	1/7	5TG7 316	1/30, 6/23, 7/10, 9/15, 10/16		
5TG6 282	1/8, 1/18	5TG7 317	1/30, 6/23, 7/10, 9/15, 10/16		
5TG6 283	1/8				
5TG6 284	1/8, 1/18				
5TG6 285	1/7				

зак. №	страница	зак. №	страница	зак. №	страница
5TG7 927	5/4	5UB1 368	6/12	5UB1 582	1/15, 2/6
5TG7 928	5/4	5UB1 370	6/12	5UB1 583	1/15, 2/6
5TG7 933	5/11	5UB1 371	6/12	5UB1 613	7/7
5TG7 934	5/11	5UB1 403	5/7	5UB1 614	7/7
5TG7 935	5/6	5UB1 403-OKK	5/7	5UB1 615	7/7
5TG7 936	5/4	5UB1 404	5/8	5UB1 630	7/7
5TG7 937	5/6	5UB1 405	5/7	5UB1 631	7/7
5TG7 938	5/6	5UB1 405-OKK	5/7	5UB1 638	7/7
5TG7 960	5/11	5UB1 407	5/8	5UB1 640	7/7
5TG7 961	5/11	5UB1 408	5/10	5UB1 641	7/7
5TG7 962	5/6	5UB1 460	5/8	5UB1 648	7/7
5TG7 986	5/11	5UB1 463	5/7	5UB1 650	7/7
5TG7 987	5/11	5UB1 464	5/8	5UB1 651	7/7
5TG7 988	5/6	5UB1 465	5/7	5UB1 658	7/7
5TG8 302	1/31, 6/24, 7/10	5UB1 467	5/7	5UB1 663	7/7
5TG8 305	1/31, 6/24, 7/10	5UB1 468	5/7	5UB1 664	7/7
5TG8 330	1/31, 6/24, 7/10	5UB1 472	5/8	5UB1 665	7/7
5TG8 353	1/23	5UB1 474	5/8	5UB1 673	7/7
5TG8 354	1/23	5UB1 475	5/8	5UB1 674	7/7
5TG8 356	5/15	5UB1 476	5/8	5UB1 675	7/7
5TG8 391	5/15	5UB1 480	5/8	5UB1 815	6/10
5TG8 511	6/16	5UB1 481	5/7	5UB1 816	6/10
5TG8 511-1	6/16	5UB1 486	5/8	5UB1 825	6/9
5TG8 513	6/16	5UB1 511	1/10	5UB1 825-1	6/9
5TG8 521	1/23	5UB1 511-OKK	1/10	5UB1 826	6/9
5TG8 523	1/23	5UB1 512	1/10	5UB1 827	6/9
5TG9 874-1AM	8/5, 12/8	5UB1 513	1/10	5UB1 828	6/8
5TG9 874-1CM	8/5, 12/8	5UB1 515	1/11	5UB1 835	6/9
5TG9 874-1TW	8/5, 12/8	5UB1 518	1/10	5UB1 836	6/9
5TG9 874-2AM	8/6, 12/8	5UB1 518-OKK	1/10	5UB1 837	6/9
5TG9 874-2CM	8/6, 12/8	5UB1 520	1/10	5UB1 838	6/10
5TG9 874-2TW	8/6, 12/8	5UB1 521	1/10	5UB1 840	6/10
5TG9 875-8AM	8/6	5UB1 522	1/10	5UB1 841	6/10
5TG9 875-8CM	8/6	5UB1 523	1/12	5UB1 842	6/10
5TG9 875-8PM	8/6	5UB1 524	1/12	5UB1 842-1	6/10
5TG9 875-8TW	8/6	5UB1 525	1/13	5UB1 843	6/11
5TG9 880-3	1/28, 5/19, 8/6	5UB1 534	1/17, 5/10, 6/12	5UB1 843-1	6/11
5TG9 880-4	1/28, 5/19, 8/6	5UB1 535	1/17, 5/10, 6/12	5UB1 844	6/9
5TG9 880-5	1/28, 5/19, 8/6	5UB1 536	1/11	5UB1 844-1	6/9
5TG9 880-6	1/28, 5/19, 8/6	5UB1 537	1/11	5UB1 845	6/9
5TT1 011	1/29	5UB1 538	1/11	5UB1 846	6/9
5TT1 012	1/29	5UB1 551	1/10	5UB1 847	6/11
5TT1 200	1/6, 5/5, 6/6, 10/7	5UB1 551-OKK	1/10	5UB1 847-1	6/11
5TT1 201	9/7	5UB1 552	1/12	5UB1 850	6/8
5TT1 210	1/6, 5/5, 6/6, 10/7	5UB1 553	1/12	5UB1 851	6/8
5TT1 211	10/7	5UB1 555	1/11	5UB1 852	6/10
5TT3 303	10/16	5UB1 556	1/13	5UB1 852-1	6/10
5UA6 110	1/16	5UB1 558	1/10	5UB1 853	6/8
5UA6 701	1/16, 5/9	5UB1 558-OKK	1/10	5UB1 853-OKK	6/8
5UB1 303	1/17	5UB1 560	1/12	5UB1 853-1	6/8
5UB1 307	1/17	5UB1 561	1/12	5UB1 854	6/10
5UB1 311	5/10	5UB1 562	1/12	5UB1 854-1	6/10
5UB1 315	5/10	5UB1 563	1/12	5UB1 855	6/9
5UB1 348	1/17	5UB1 564	1/13	5UB1 855-OKK	6/9
5UB1 350	1/17	5UB1 565	1/13	5UB1 855-1	6/9
5UB1 367	6/12	5UB1 580	1/15, 2/6	5UB1 856	6/10
5UB1 367-1	6/12	5UB1 581	1/15, 2/6	5UB1 857	6/10

Указатель номеров для заказа

зак. №	страница	зак. №	страница	зак. №	страница
5UB1 857-1	6/10	5UB2 205-5A	1/15		
5UB1 858	6/10	5UB2 206-5A	1/15		
5UB1 858-1	6/10	5UB4 650	1/16, 5/9		
5UB1 862	6/10	5UB4 686	9/16		
5UB1 863	6/8	5UB4 705	9/11		
5UB1 864	6/10	5UB4 711	9/10		
5UB1 865	6/9	5UB4 713	9/10		
5UB1 867	6/10	5UB4 714	9/11		
5UB1 868	6/10	5UB4 715	9/11		
5UB1 900	1/11	5UB4 716	9/12		
5UB1 901	1/11	5UB4 717	9/10		
5UB1 902	1/14	5UB4 718	9/10		
5UB1 905	1/14	5UB4 722	9/11		
5UB1 906	1/15	5UB4 723	9/11		
5UB1 907	1/14	5UB4 724	9/11		
5UB1 908	1/17	5UB4 725	9/11		
5UB1 910	1/11	5UB4 731	9/11		
5UB1 911	1/11	5UB4 732	9/11		
5UB1 912	1/14	5UB4 741	9/12		
5UB1 913	1/14	5UB6 207	5/9		
5UB1 914	1/14	5UH1 081	1/14		
5UB1 915	1/14	5UH1 084	1/31, 6/23		
5UB1 916	1/15	5UH1 085	1/31, 6/24		
5UB1 917	1/14	5UH1 086	1/31, 6/24		
5UB1 918	1/17	5UH1 111	1/16, 5/9		
5UB1 920	1/14	5UH1 112	1/16, 5/9		
5UB1 920-0	1/14	5UH1 150	9/16		
5UB1 920-1	1/14	5UH1 204	1/15		
5UB1 920-2	1/14	5UH1 205	1/15		
5UB1 921	1/10	5UH1 213	1/14		
5UB1 922	1/14	5UH1 300	1/13, 1/32, 5/8, 6/10, 6/24		
5UB1 923	1/11	5UH1 310	1/12		
5UB1 924	1/10	5UH1 311	1/12		
5UB1 924-0	1/10	5UH1 340	1/13		
5UB1 924-1	1/10	5UH1 341	1/13		
5UB1 924-2	1/10	5WG3 255-8AB01	13/4		
5UB1 925	1/12				
5UB1 926	1/13				
5UB1 927	1/14				
5UB1 928	1/17				
5UB1 930	1/14				
5UB1 931	1/10				
5UB1 932	1/14				
5UB1 933	1/11				
5UB1 934	1/10				
5UB1 935	1/12				
5UB1 936	1/13				
5UB1 937	1/14				
5UB1 938	1/17				
5UB1 940	1/12				
5UB1 941	1/12				
5UB1 942	1/13				
5UB1 943	1/12				
5UB1 944	1/12				
5UB1 945	1/13				
5UB2 201	1/15				
5UB2 202	1/15				