

Приборы для измерения давления

SITRANS P Измерительные преобразователи для избыточного и абсолютного давления

SITRANS P Compact



Рис 1/69 SITRANS P Compact

Обзор

Измерительный преобразователь SITRANS P Compact преобразует с высокой точностью измеренные величины давления в подводимый сигнал тока, к примеру в 4 до 20 мА. Он был разработан в соответствии с требованиями, предъявляемыми к пищевым, фармацевтическим и биотехническим продуктам. Особое внимание было обращено на качество обработки поверхности. К примеру, возможно обеспечение чистоты обработки поверхностей, соприкасающихся с продуктом, до Ra 0,4 μm (зона сварного шва: Ra < 0,8 μm). Дополнительно возможна электрополировка системы. Следующим отличительным признаком является гигиеническое исполнение подсоединения к процессу с различными асептическими соединениями.

Полностью сварной корпус из нержавеющей стали (по выбору и со штепселем или кабельным выходом) может быть исполнен до класса защиты IP 67 и тем самым может легко и надежно чиститься. Благодаря соответствующим температурным соединительным элементам измерительный преобразователь может использоваться для температур процесса до 200 °C.

Отличительные признаки

- диапазоны измерения от 0 до 160 mbar до 0 до 40 bar
- линейная погрешность вкл. гистерезис < +0,2 % v.E.
- пьезорезистивная измерительная система, вакуумпрочная и защищенная от перегрузок
- гигиеническая конструкция согласно рекомендациям EHEDG, FDA и GMP
- материал и частота обработки поверхности согласно гигиеническим требованиям
- части, соприкасающиеся с продуктом, из нержавеющей стали; полностью сварные
- сигнальный выход 4 до 20 мА, как опция 0 до 20 мА
- корпус из нержавеющей стали с классом защиты IP 65, как опция IP 67
- температура процесса до 200 °C
- взрывозащита II2G EEx ib IIC T6 по ATEX

Принцип работы

Давление процесса воздействует с помощью передаточной жидкости через мембрану разделителя давления на пьезорезистивный полупроводниковый измерительный мост. Измерительный преобразователь преобразует измеренные величины давления в подводимый сигнал тока. Компенсационная схема обеспечивает значительную независимость выходного сигнала от внешней температуры. Благодаря специально разработанному соединению разделителя давления с уменьшенным системным объемом влияние температуры процесса на выходной сигнал значительно уменьшено по сравнению с обычным винтовым соединением. Для защиты от влажности, агрессивной внешней среды и вибраций электроника залита. Измерительные преобразователи избыточного давления могут питаться нерегулируемым постоянным напряжением в 6 до 30 В. Также доступны все принятые в измерительной технике выходные сигналы.

Технические данные

Вход	Измеряемые величины	Избыточное давление или абсолютное давление
Диапазон измерения	0 до 160 mbar ... 0 до 40 bar	
Конструкция	<ul style="list-style-type: none"> • полевой корпус IP 65 или IP 67, с кабельным резьбовым соединением • угловой штепсель DIN 43 650, IP 65 • кабельное соединение, IP 67 • круглый штепсель M12, IP 65 	
Материал корпуса	Нерж.сталь, материал Nr. 1.4404/1.4305	
Накидная гайка	Polyamid (при электр. соединении с штепселем или кабельном соединении)	
Подсоединение к процессу	Варианты см. стр. 4/3 или коды заказа материал Nr.: 1.4404 для штуцеров	
Температурные диапазоны	Внешняя температура: -10 до +70 °C Температура хранения: -10 до +90 °C Температура процесса: в зависимости от конструкции	
Время установки	< 20 ms	
Точность измерения	<ul style="list-style-type: none"> • линейная погрешность вкл. гистерезис: < +0,2 % v.E. (< +0,3 % v.E. у диапазонов измерения > 0 до 60 bar) коррекция фиксированной точки < ± 0,2 % v.E. • точность коррекции: • влияние температуры: <ul style="list-style-type: none"> • корпус <ul style="list-style-type: none"> - нулевая точка < 0,2 %/10 K v.E. - интервал измерения < 0,2 %/10 K v.E. • подсоединение к процессу (разделитель давления) зависит от конструкции <ul style="list-style-type: none"> плоский разделитель погрешность давления нулевой точки <ul style="list-style-type: none"> - DN 25/1" 4,8 mbar/10 K - DN 32/1 1/2" 2,3 mbar/10 K - DN 40 1,6 mbar/10 K - DN 50/2" 0,6 mbar/10 K трубчатый разделитель погрешность давления нулевой точки <ul style="list-style-type: none"> - DN 25/1" 9,5 mbar/10 K - DN 32/1 1/2" 4,1 mbar/10 K - DN 40 3,9 mbar/10 K - DN 50/2" 3,9 mbar/10 K 	
Питание вспомогательной энергией (стандартная конструкция)	<ul style="list-style-type: none"> • номинальное напряжение DC 24 V • функциональный диапазон DC 6 до 30 V • макс. доп. рабочее напряжение DC 30 V 	
Влияние напряжения питания	< 0,01 % v.E./V	
Сигнальный выход	4 до 20 мА, 2-х проводная техника или 0 до 20 мА, 3-х проводная техника (как опция)	
Ограничение тока на выходном сигнале	макс. выходной ток около 30 мА	

Приборы для измерения давления

SITRANS P Измерительные преобразователи для избыточного и абсолютного давления

SITRANS P Compact

Технические данные (продолжение)

Диапазон коррекции	около $\pm 5\%$ от конечной величины, коррекция нулевой точки и интервала измерения могут осуществляться раздельно
Нагрузка	2-х проводное соединение стандартной кон. $R_a = \frac{U_B - 6V}{20 \text{ mA}} \text{ (KOhm)}$ $U_B = \text{рабочее напряжение}$ $R_a = \text{макс. доп. сопротивление нагрузки (вкл. подводящую линию)}$
Влияние нагрузок	при изменении нагрузок 500 Ohm: $< 0,1\% \text{ v.E.}$
Вес (без разделителя давления)	<ul style="list-style-type: none"> • полевого корпуса: около 460 g • корпус со штепселем: около 200 g
Позиция установки	любая, стандартно вертикально
EMV-проверка	<ul style="list-style-type: none"> • помехоустойчивость по EN 50 082 часть 2, выпуск март 1995 (промышленный диапазон) • излучение помех по EN 50 081 часть 1, выпуск 1993 (жилые и хозяйственные зоны) прибор не имеет собственного излучения
Ex-допуск	<ul style="list-style-type: none"> • CENELEC-допуск по ATEX • искробезопасная взрывозащита • TÜV 00 ATEX 1557 X • II2G EEx ib IIC T6 <ul style="list-style-type: none"> - $U_{\text{max}} < \text{DC } 30 \text{ V}$ - $I_{\text{max}} < 150 \text{ mA}$ - $P_{\text{max}} < 1 \text{ W}$ - $C_i < 49 \text{ nF}$ - $L_i < 33 \text{ }\mu\text{H}$

Электрические устройства во взрывоопасных зонах могут устанавливаться и эксплуатироваться только обученным персоналом. Внесение изменений в устройства и соединения приводит к потере взрывозащиты и гарантии. В случае искробезопасных контуров тока необходимо убедиться в том, что существует выравнивание потенциалов по всей длине линии в пределах и за пределами взрывоопасных зон. Соблюдать предельные величины, приведенные в допуске ATEX.

Разделитель давления

Монтаж и ввод в эксплуатацию могут осуществляться только квалифицированным персоналом. Удалить защитный кожух или пластиковую оболочку с пленки разделителя давления непосредственно перед монтажом с тем, чтобы избежать загрязнения или повреждений. У конструкций с температурными соединительными элементами обратить внимание на то, чтобы они не были заизолированы вместе с другими частями. .

Указание: У всех соединений процесса соблюдать соответствующую стандартную номинальную ступень давления. Особенно в случае соединений с фиксаторами эксплуатация вне допустимой ступени давления возможна только с подходящим фиксирующим затвором (зажимами). При этом соблюдать данные DIN 32 676 по термостойкости.

Указания по монтажу и управлению

Измерительный преобразователь

Измерительные преобразователи откалиброваны на заводе на соответствующий диапазон измерения и стандартно откорректированы для вертикального монтажа. Нет принципиальной необходимости в последующей коррекции приборов. При последующем изменении позиции монтажа необходима коррекция нулевой точки при низких диапазонах измерения давления $< 1,6 \text{ bar}$. При коррекции нулевой точки интервал измерения (чувствительность) не изменяется. Электрический монтаж, ввод в эксплуатацию и коррекция нулевой точки могут осуществляться только квалифицированным персоналом с соблюдением таблиц параметров (см. коррекцию нулевой точки).

Атмосферная компенсация внутреннего давления измерительных преобразователей избыточного давления в диапазонах избыточного давления у штепсельных конструкций осуществляется через штепсельное резьбовое соединение (IP 65), у полевого корпуса через встроенный агломерационный фильтр (IP 65), или вентилируемый соединительный кабель (IP 67) и у конструкции с кабельным выходом только через вентилируемый соединительный кабель (IP 67). Диапазоны абсолютного давления не требуют коррекции давления к атмосферному. Указанные классы защиты достигаются только при условии правильного монтажа прибора, хорошей затяжки штепсельных резьбовых соединений и соответствия диаметра кабеля условному проходу уплотнительных вставок в корпусе. Встроенные системы ЭМС эффективны только при правильно установленном конечном соединении.

SE-обозначение на приборе свидетельствует о соответствии руководства Европейского Совета (9/336/EWG), закону о ЭМС (13.11.1992), а также действующим профессиональным стандартам (Generic Standards), стандартам продукта и основным стандартам (Basic Standards). Беспомеховая эксплуатация в системах и на установках достигается посредством соблюдения условий по экранированию, заземлению, проводке линий и разделении потенциалов при инсталляции и монтаже.

Коррекция нулевой точки

У конструкций с полевым корпусом доступ к залитому потенциометру осуществляется через клеммовую плату в блоке подключения. У конструкций со штепселем и конструкций с кабельным соединением отвинтить накладную гайку и осторожно вынуть штепсельную вставку вверх. Доступ к находящимся внутри потенциометрам для нулевой точки (Zero) и интервала измерения (Span) возможен сверху через заливку, юстировка осуществляется отверткой (1,5 x 40) (10 оборотов соответствуют приблизительно $\pm 5\%$ от диапазона измерения). Коррекция интервала допускается только при эталонном давлении.



Рис 1/70 Коррекция нулевой точки у конструкции с полевым корпусом



Рис 1/71 Коррекция нулевой точки у конструкции со штепселем / кабельным соединением

Приборы для измерения давления

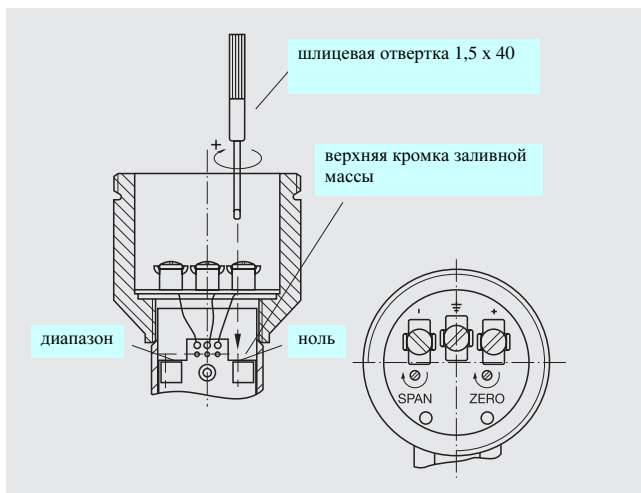
SITRANS P Измерительные преобразователи для избыточного и абсолютного давления

SITRANS P Compact

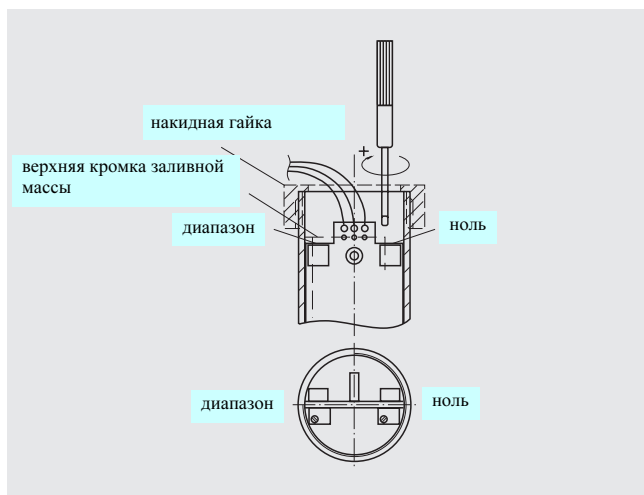
Размеры

Корпус

Полевой корпус
Нерж. сталь
класс защиты IP 65
или IP 67

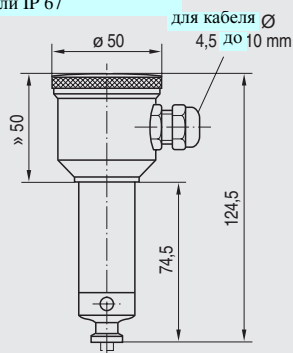

Угловой штепсель
по DIN 43 650
класс защиты IP 65

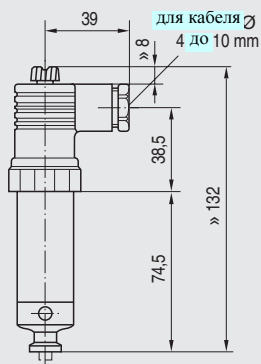

Кабельное соединение
класс защиты IP 67
(вентиляция кабеля)

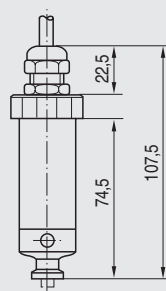

Круглое штепсельное соединение с
винтовым замком M 12
класс защиты IP 65

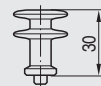
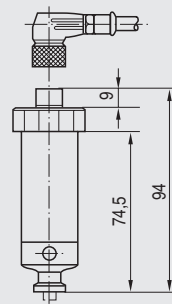

Температурный соединит.
элемент для температуры
до 200 °C

Подсоединения к процессу

стандарт



Пищевое резьбовое
соединение
Накидная гайка по
DIN 11 851
DN 25 до 65



Соединение с фиксатором
по DIN 32 676
ISO 2852
DN 25 до 65
1" до 2 1/2"

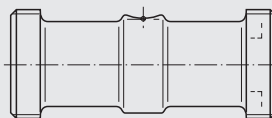

Трубное пищевое резьбовое
соединение
Круглая резьба по DIN 11 851
DN 25 до 65

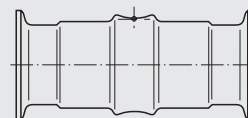

Трубное соединение с
фиксатором по DIN 32 676
DN 25 до 100
по ISO 2853
1" до 2 1/2"

асептик

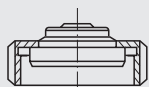

Асептическое резьбовое
соединение
круглая резьба
Neumo, Sudmo, Guth
DIN 11 864-1
DN 25 до 65
1" до 2"



Соединение с
фиксатором
Neumo, Sudmo, Guth
DN 25 до 50
1" до 2"

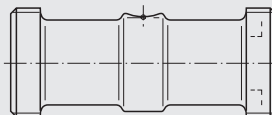

Трубное асептическое резьбовое
соединение
Круглая резьба
Neumo, Sudmo, Guth
DIN 11 864-, DN 25 до 65
1" до 2"

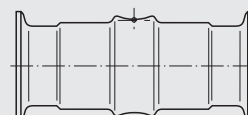

Трубное соединение с
фиксатором
Neumo, Sudmo, Guth
DN 25 до 65
1" до 2"

Рис 1/72 Размеры

Схема соединения



Рис 1/73 Схема соединения

Приборы для измерения давления

SITRANS P Измерительные преобразователи для избыточного и абсолютного давления

SITRANS P Compact

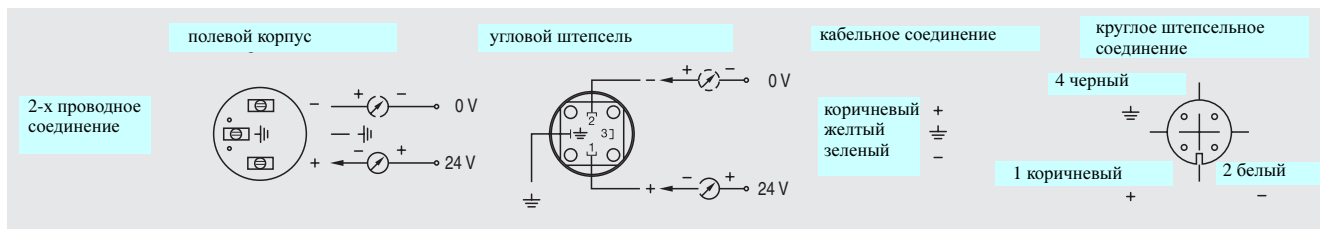
Заказные параметры

Измерительный преобразователь SITRANS P Compact для избыточного и абсолютного давления

с фронтальной мембраной

Двухпроводная техника, температура процесса до 140 °С, Точность: 0,2 % в.Е. Выход 4 до 20 мА

Мембрана с быстродействующим затвором

- резьбовое соединение для молочной трубы по DIN 11 851 с шлицевой накидной гайкой
 - DN 25
 - DN 32
 - DN 40
 - DN 50
 - DN 65
- резьбовое соединение для молочной трубы по DIN 11 851 с резьбовым штуцером
 - DN 25
 - DN 32
 - DN 40
 - DN 50
 - DN 65
- соединение с фиксатором по DIN 32 676
 - DN 25
 - DN 40
 - DN 50
- соединение с фиксатором по ISO 2852
 - 1"
 - 1½"
 - 2"
 - 2½"
- IDF-стандарт с шлицевой накидной гайкой
 - 1"
 - 1½"
 - 2"
- IDF-стандарт с резьбовым штуцером
 - 1"
 - 1½"
 - 2"
- SMS-стандарт с шлицевой накидной гайкой
 - 1"
 - 1½"
 - 2"
- SMS- стандарт с резьбовым штуцером
 - 1"
 - 1½"
 - 2"
- DRD-фланец, без сварного блока
 - DN 50, PN 40
- соединение Varivent (Fa. Tuchen-hagen)
 - D = 50, для Varivent-корпуса DN 25 и 1"
 - D = 68, для Varivent-корпуса DN 40 до DN 125 и 1½" до 6"

Наполнитель

- растительное масло
- медицинское белое масло
- пищевое масло по FDA
- спецконструкция (привести краткие данные и текст)

Выходной сигнал

- 4 до 20 мА
- спецконструкция (привести краткие данные и текст)

Номер заказа

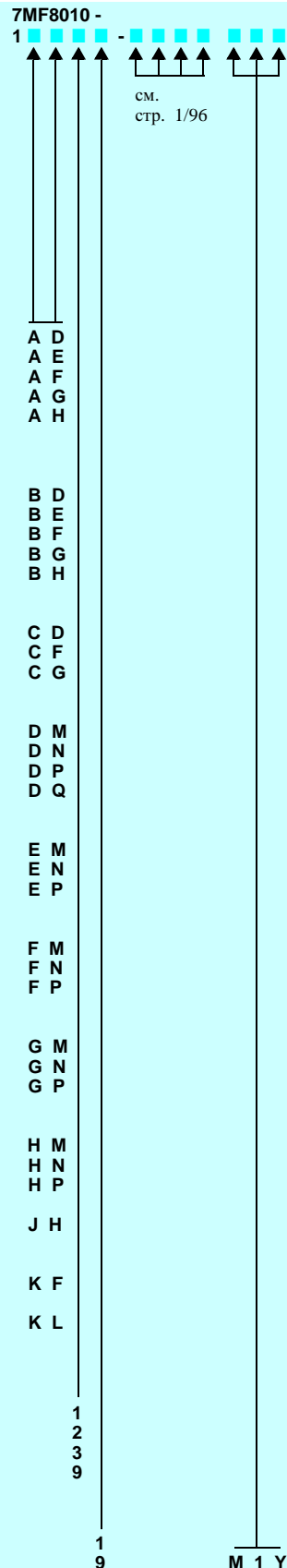

Заказные параметры

Измерительный преобразователь SITRANS P Compact для избыточного и абсолютного давления

с фронтальной мембраной

Двухпроводная техника, температура процесса до 140 °С, Точность: 0,2 % в.Е. Выход 4 до 20 мА

Мембрана с асептическим соединением

- асептическое резьбовое соединение DIN 11 864-1, форма А, с шлицевой накидной гайкой
 - 1"
 - 1½"
 - 2"
 - 2½"
- асептическое резьбовое соединение DIN 11 864-1, форма А, с резьбовым штуцером
 - 1"
 - 1½"
 - 2"
 - 2½"
- асептическое резьбовое соединение NEUMO с шлицевой накидной гайкой
 - DN 25
 - DN 32
 - DN 40
 - DN 50
- асептическое резьбовое соединение NEUMO с резьбовым штуцером
 - DN 25
 - DN 32
 - DN 40
 - DN 50
- асептическое резьбовое соединение NEUMO, соединение с фиксатором форма R
 - DN 25
 - DN 32
 - DN 40
 - DN 50
- асептическое резьбовое соединение NEUMO, соединение с фиксатором: форма V
 - DN 25
 - DN 32
 - DN 40
 - DN 50

Наполнитель

- растительное масло
- медицинское белое масло
- пищевое масло по FDA
- спецконструкция (привести краткие данные и текст)

Выходной сигнал

- 4 до 20 мА
- спецконструкция (привести краткие данные и текст)

Номер заказа

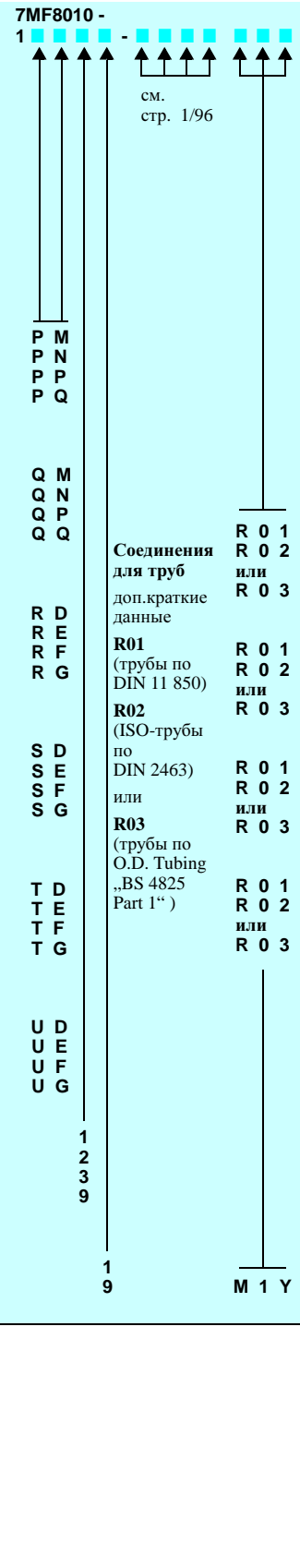

Приборы для измерения давления

SITRANS P Измерительные преобразователи для избыточного и абсолютного давления

SITRANS P Compact

Заказные параметры

Измерительный преобразователь SITRANS P Compact для избыточного и абсолютного давления

с фронтальной мембраной

Двухпроводная техника, температура процесса до 140 °С, Точность: 0,2 % в.Е. Выход 4 до 20 mA

Конструкция корпуса (нерж.сталь 1.4404) / электр. соединение

- корпус с угловым штепселем по DIN 43 650, IP 65
- корпус с круглым штепсельным соединением M12, IP 65 крепежная накладная гайка из Polyamid
- корпус с круглым штепсельным соединением M12, IP 65 крепежная накладная гайка из нерж.стали
- полевой корпус из нерж.стали с кабельным резьбовым соединением, IP 65 (маленький)
- полевой корпус из нерж.стали с кабельным резьбовым соединением, IP 67 (маленький) (внутренняя вентиляция для диапазонов измерения < 10 bar)

Диапазон измерения / давление перегрузки

- 0 до 160 mbar / 2 bar
- 0 до 250 mbar / 2 bar
- 0 до 400 mbar / 6 bar
- 0 до 600 mbar / 6 bar
- 0 до 1 bar / 10 bar
- 0 до 1,6 bar / 10 bar
- 0 до 2,5 bar / 16 bar
- 0 до 4 bar / 16 bar
- 0 до 6 bar / 30 bar
- 0 до 10 bar / 30 bar
- 0 до 16 bar / 50 bar
- 0 до 25 bar / 50 bar
- 0 до 40 bar / 70 bar
- 160 до 0 mbar / 2 bar
- 250 до 0 mbar / 2 bar
- 400 до 0 mbar / 6 bar
- 600 до 0 mbar / 6 bar
- 1 до 0 bar / 10 bar
- 1 до 0,6 bar / 10 bar
- 1 до 1,5 bar / 16 bar
- 1 до 3 bar / 16 bar
- 1 до 5 bar / 30 bar
- 1 до 9 bar / 30 bar
- 1 до 15 bar / 50 bar
- 0 до 1 bar_{abs.} / 10 bar
- 0 до 1,6 bar_{abs.} / 10 bar
- 0 до 2,5 bar_{abs.} / 16 bar
- 0 до 4 bar_{abs.} / 16 bar
- 0 до 6 bar_{abs.} / 30 bar
- 0 до 10 bar_{abs.} / 30 bar

- спецконструкция (привести краткие данные и текст)

Взрывозащита

- без взрывозащиты
- Ex-защита по ATEX 100a, II 2 G, EEx ib IIC T6

Номер заказа

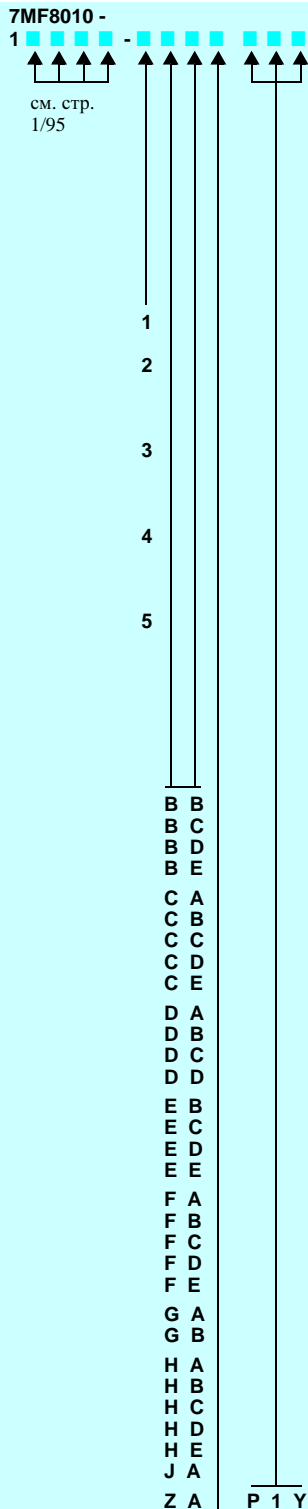

1
2

Заказные параметры

Измерительный преобразователь SITRANS P Compact для избыточного и абсолютного давления

с фронтальной мембраной

Двухпроводная техника, температура процесса до 140 °С, Точность: 0,2 % в.Е. Выход 4 до 20 mA

Прочие конструкции

Дополнить номер заказа "-Z" и привести краткие данные.

Гигиеническая конструкция
Чистота обработки подсоединения к процессу:
пленка Ra < 0,8µm;
сварные швы Ra < 1,5 µm

со встроенным охлаждающим элементом (макс. температура процесса 200 °С вместо 140 °С)

Свидетельства / сертификаты

- использование жидкостей разделителей давления по FDA освидетельствовано заводским сертификатом по EN 10 204-2.2
- чистота обработки-измерение глубины освидетельствовано заводским сертификатом по EN 10 204-3.1B
- свидетельство по EHEDG для трубного разделителя давления с асептическим резьбовым соединением по DIN 11 864

Номер заказа

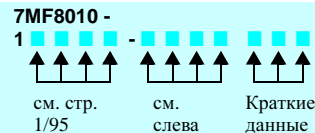

Краткие данные

P01

K01

C17

C18

C19

Приборы для измерения давления

SITRANS P Измерительные преобразователи для избыточного и абсолютного давления

SITRANS P Compact

Заказные параметры

Измерительный преобразователь SITRANS P Compact для избыточного и абсолютного давления

с трубчатым разделителем давления

Двухпроводная техника, температура процесса до 140 °C
Точность: 0,2 % v.E.
Выход 4 до 20 mA

Трубчатый разделитель давления (резьбовое соединение с обеих сторон) с быстросействующими затворами

- резьбовое соединение для молочной трубы по DIN 11 851 с резьбовым штуцером
 - DN 25
 - DN 32
 - DN 40
 - DN 50
 - DN 65
- соединение с фиксатором по DIN 32 676
 - DN 25
 - DN 32
 - DN 40
 - DN 50
 - DN 65
- соединение с фиксатором по ISO 2852 / DIN 32 676
 - 1"
 - 1½"
 - 2"
 - 2½"

Наполнитель

- растительное масло
- медицинское белое масло
- пищевое масло по FDA
- спецконструкция (привести краткие данные и текст)

Выходной сигнал

- 4 до 20 mA
- спецконструкция (привести краткие данные и текст)

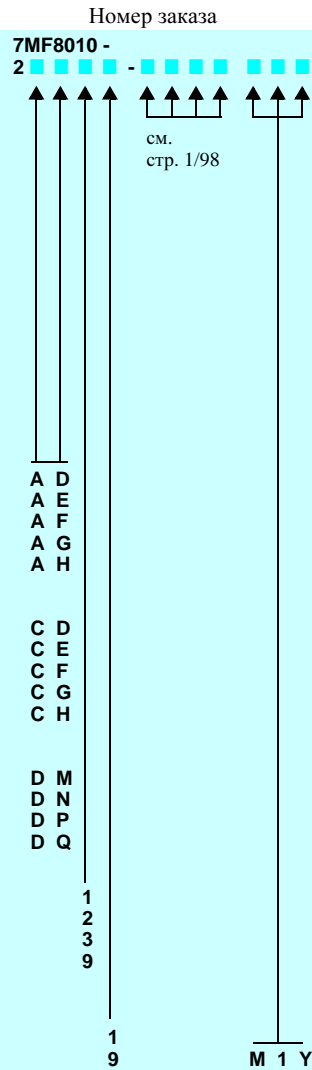

Заказные параметры

Измерительный преобразователь SITRANS P Compact для избыточного и абсолютного давления

с трубчатым разделителем давления

Двухпроводная техника, температура процесса до 140 °C
Точность: 0,2 % v.E.
Выход 4 до 20 mA

Мембрана с асептическим соединением

- асептическое резьбовое соединение DIN 11 864-1, форма А, с резьбовым штуцером
 - 1"
 - 1½"
 - 2"
- асептическое резьбовое соединение NEUMO с резьбовым штуцером
 - DN 25
 - DN 32
 - DN 40
 - DN 50
 - DN 65
- асептическое резьбовое соединение NEUMO, соединение с фиксатором форма R
 - DN 25
 - DN 32
 - DN 40
 - DN 50
- асептическое резьбовое соединение SÜDMO с резьбовым штуцером W 501
 - 1"
 - 1½"
 - 2"
- асептическое резьбовое соединение SÜDMO с соединением с фиксатором W 601
 - 1"
 - 1½"
 - 2"

Наполнитель

- растительное масло
- медицинское белое масло
- пищевое масло по FDA
- спецконструкция (привести краткие данные и текст)

Выходной сигнал

- 4 до 20 mA
- спецконструкция (привести краткие данные и текст)

Номер заказа

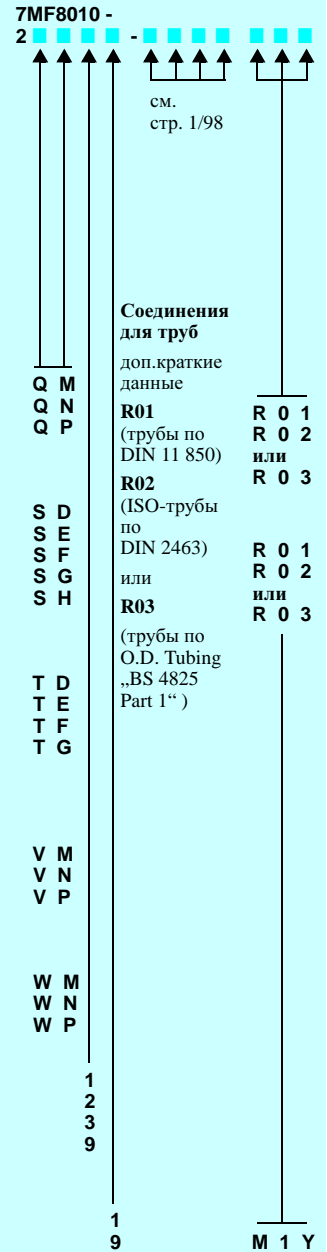

Приборы для измерения давления

SITRANS P Измерительные преобразователи для избыточного и абсолютного давления

SITRANS P Compact

1

Заказные параметры

Измерительный преобразователь SITRANS P Compact для избыточного и абсолютного давления

с трубчатым разделителем давления

Двухпроводная техника, температура процесса до 140 °C
Точность: 0,2 % в.Е.
Выход 4 до 20 mA

Конструкция корпуса (нерж.сталь 1.4404) / электр. соединение

- корпус с угловым штепселем по DIN 43 650, IP 65
крепежная накидная гайка из Polyamid
- корпус с круглым штепсельным соединением M12, IP 65
крепежная накидная гайка из Polyamid
- корпус с круглым штепсельным соединением M12, IP 65
крепежная накидная гайка из нерж.стали
- полевой корпус из нерж.стали с кабельным резьбовым соединением, IP 65 (маленький)
- полевой корпус из нерж.стали с кабельным резьбовым соединением, IP 67 (маленький) (внутренняя вентиляция для диапазонов измерения < 10 bar)

Диапазон измерения / давление перегрузки

- 0 до 160 mbar / 2 bar
- 0 до 250 mbar / 2 bar
- 0 до 400 mbar / 6 bar
- 0 до 600 mbar / 6 bar
- 0 до 1 bar / 10 bar
- 0 до 1,6 bar / 10 bar
- 0 до 2,5 bar / 16 bar
- 0 до 4 bar / 16 bar
- 0 до 6 bar / 30 bar
- 0 до 10 bar / 30 bar
- 0 до 16 bar / 50 bar
- 0 до 25 bar / 50 bar
- 0 до 40 bar / 70 bar
- 160 до 0 mbar / 2 bar
- 250 до 0 mbar / 2 bar
- 400 до 0 mbar / 6 bar
- 600 до 0 mbar / 6 bar
- 1 до 0 bar / 10 bar
- 1 до 0,6 bar / 10 bar
- 1 до 1,5 bar / 16 bar
- 1 до 3 bar / 16 bar
- 1 до 5 bar / 30 bar
- 1 до 9 bar / 30 bar
- 1 до 15 bar / 50 bar
- 0 до 1 bar_{abs.} / 10 bar
- 0 до 1,6 bar_{abs.} / 10 bar
- 0 до 2,5 bar_{abs.} / 16 bar
- 0 до 4 bar_{abs.} / 16 bar
- 0 до 6 bar_{abs.} / 30 bar
- 0 до 10 bar_{abs.} / 30 bar

- спецконструкция (привести краткие данные и текст)

Взрывозащита

- без взрывозащиты
- Ex-защита по ATEX 100a, II 2 G, EEx ib IIC T6

Номер заказа

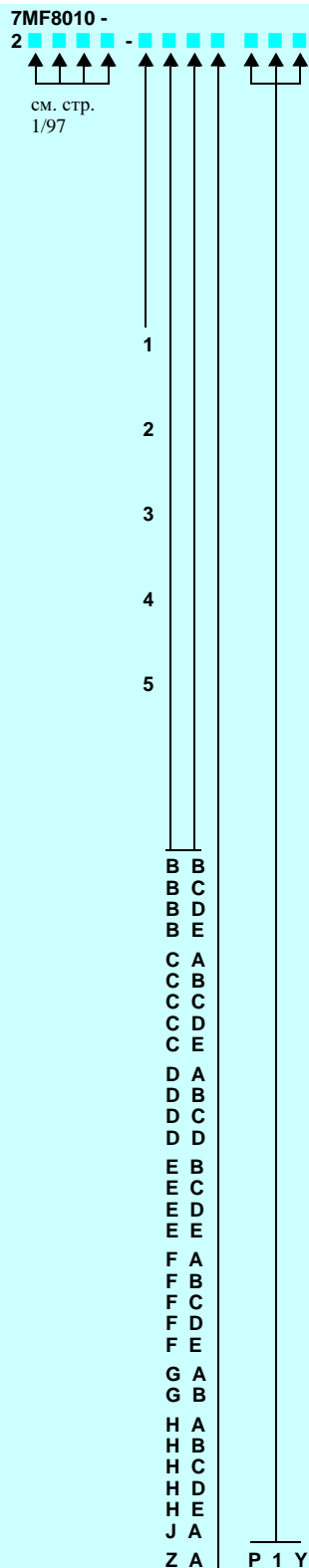

1
2

Заказные параметры

Измерительный преобразователь SITRANS P Compact для избыточного и абсолютного давления

с трубчатым разделителем давления

Двухпроводная техника, температура процесса до 140 °C
Точность: 0,2 % в.Е.
Выход 4 до 20 mA

Прочие конструкции

Дополнить номер заказа "-Z" и привести краткие данные.

Гигиеническая конструкция
Чистота обработки подсоединения к процессу:
пленка Ra < 0,8µm;
сварные швы Ra < 1,5 µm

со встроенным охлаждающим элементом (макс. температура процесса 200 °C вместо 140 °C)

Свидетельства / сертификаты

- использование жидкостей разделителей давления по FDA освидетельствовано заводским сертификатом по EN 10 204-2.2
- чистота обработки-измерение глубины освидетельствовано заводским сертификатом по EN 10 204-3.1B
- свидетельство по EHEDG для трубного разделителя давления с асептическим резьбовым соединением по DIN 11 864

Номер заказа

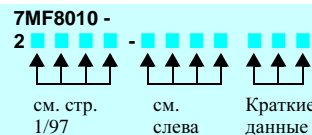

Краткие данные

P01

K01

C17

C18

C19