

Фронтальное подключение

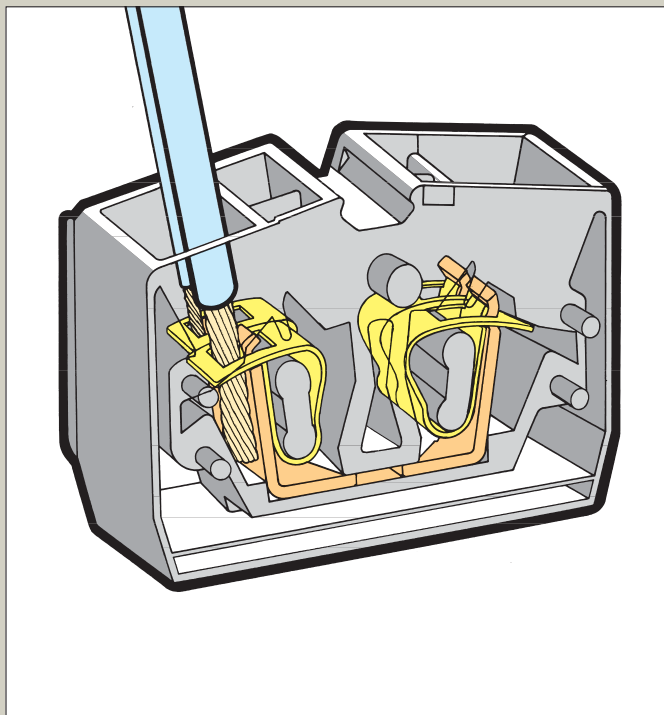

Сборка клеммной колодки



Боковое подключение



Сборка клеммной колодки



Подключение проводников



Установка торцевой пластины



Объединение перемычками  
Серия 264

Малогабаритные клеммы

◆  
Небольшие, компактные и надежные

◆  
В зависимости от задачи:  
фронтальное или боковое подключение

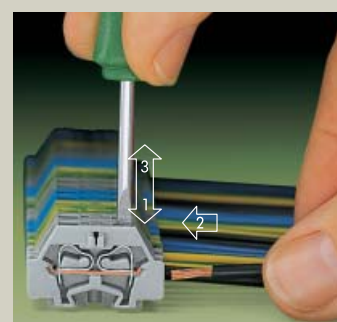

Подключение проводников

Перемычки для серии 869

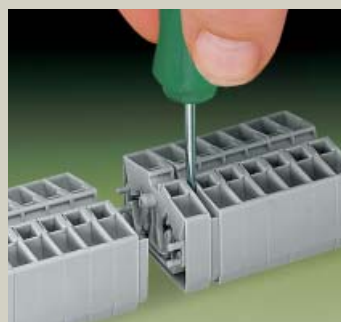

Демонтаж клеммы из колодки



Установка перемычек в 2 ряда

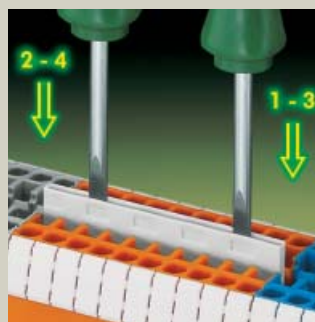

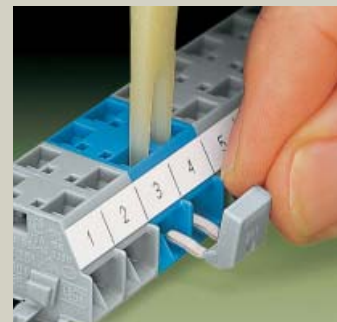

Установка перемычек типа «гребень». Перемычку всегда вставлять до упора (многополюсные перемычки устанавливаются попеременным нажатием справа-слева).



Объединение перемычками,  
Серии с 260 по 262

# 120 Клеммы с крепежными фланцами, серия 264

Фронтальное подключение

<p><b>0,08 - 2,5 мм<sup>2</sup></b>              800 В/8 кВ/3              24 А              Ширина 2-проводной клеммы 6 мм              Ширина 4-проводной клеммы 10 мм   8 - 9 мм</p>	<p><b>0,08 - 2,5 мм<sup>2</sup></b>              800 В/8 кВ/3              24 А              Ширина 2-проводной клеммы 6 мм              Ширина 4-проводной клеммы 10 мм   8 - 9 мм</p>	<p><b>0,08 - 2,5 мм<sup>2</sup></b>              800 В/8 кВ/3              24 А   8 - 9 мм</p>
---	--	---

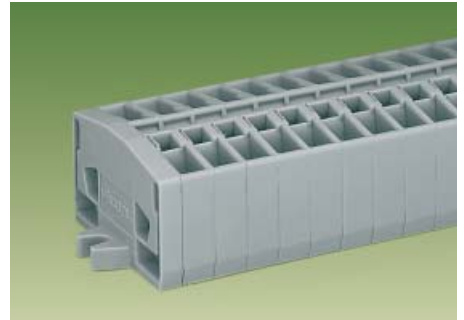
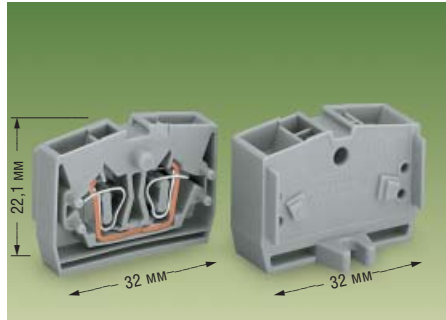
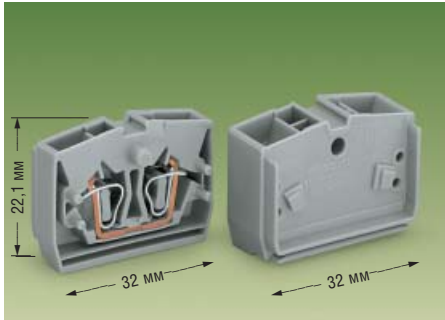

Цвет	№ заказа	Упаковка, штук	Цвет	№ заказа	Упаковка, штук	Число клемм	№ заказа	Упаковка, штук
<b>2-проводные рядовые клеммы 6 мм шириной</b>			<b>2-проводные торцевые клеммы с крепежным фланцем 6 мм шириной</b>			<b>2-проводные клеммные колодки с крепежным фланцем, серые</b>		
серые	264-321	100	серые	264-301	100	2	264-102	100
синие	264-324	100	синие	264-304	100	3	264-103	100
оранж.	264-326	100	оранж.	264-306	100	4	264-104	100
желто-зеленые	264-327	100	желто-зеленые	264-307	100	5	264-105	100
<b>4-проводные рядовые клеммы 10 мм шириной</b>			<b>4-проводные торцевые клеммы с крепежным фланцем 10 мм шириной</b>			<b>4-проводные клеммные колодки с крепежным фланцем, серые</b>		
серые	264-351	100	серые	264-331	100	2	264-202	100
синие	264-354	100	синие	264-334	100	3	264-203	100
оранж.	264-356	100	оранж.	264-336	100	4	264-204	100
желто-зеленые	264-357	100	желто-зеленые	264-337	100	5	264-205	100
						6	264-206	50
						7	264-207	50
						8	264-208	50
						9	264-209	50
						10	264-210	25
						11	264-211	25
						12	264-212	25





Собранная клеммная колодка с крепежными фланцами состоит из:

Торцевая пластина с крепежным фланцем

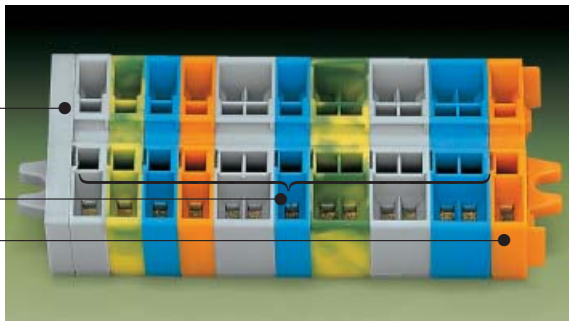
Рядовые клеммы

Торцевая клемма с крепежным фланцем

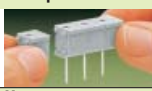

Принадлежности для серии 264		Маркировка Mini-WSB			
<p><b>Торцевые пластины с крепежным фланцем</b></p> 	<p>серые 264-361 25 оранж. 264-364 25</p>	<p><b>Перемычка «гребень», изолированная, I<sub>n</sub> 16 А</b></p> 	<p>264-402 200 (8 x 25) снижает допустимое сечение проводника до 1,5 мм<sup>2</sup></p>	<p><b>Измерительный стеккер 6 мм шириной</b></p> 	<p>249-136 100 (4 x 25) 10 мм шириной 249-139 100 (4 x 25)</p>
		<p><b>Инструмент, изолированный, для установки перемычек</b></p> 	<p>280-432 1</p>	<p><b>Наконечник, с проводом 500 мм</b></p> 	<p>2 мм диам., красн. 210-136 50 2,3 мм диам., желт. 210-137 50</p>

# Клеммы и клеммные колодки с зажимом CAGE CLAMP® Compact, серия 869

Фронтальное подключение

<p>0,08 – 2,5 мм<sup>2</sup>/4 мм<sup>2</sup> тонкопров.</p> <p>500 В/6 кВ/3 24 А</p> <p>Ширина клеммы 5 мм</p> <p>6 – 7 мм</p> <p>Диаметр провода в изоляции до 4,4 мм</p>	<p>0,08 – 2,5 мм<sup>2</sup>/4 мм<sup>2</sup> тонкопров.</p> <p>500 В/6 кВ/3 24 А</p> <p>Ширина клеммы 5 мм</p> <p>6 – 7 мм</p> <p>Диаметр провода в изоляции до 4,4 мм</p>	<p>0,08 – 2,5 мм<sup>2</sup>/4 мм<sup>2</sup> тонкопров.</p> <p>500 В/6 кВ/3 24 А</p> <p>6 – 7 мм</p> <p>Диаметр провода в изоляции до 4,4 мм</p>
---	---	---

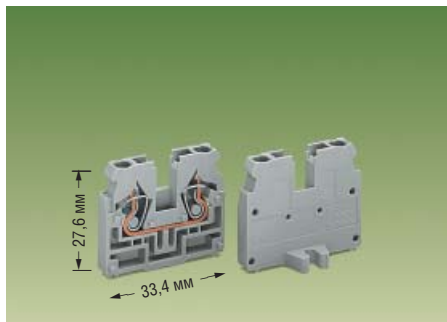
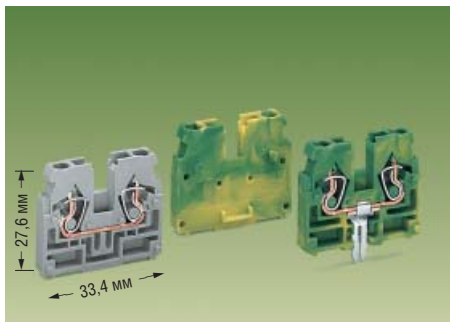

Цвет	№ заказа	Упаковка, штук	Цвет	№ заказа	Упаковка, штук	Число клемм	№ заказа	№ заказа	Упаковка, штук
<b>Рядовые клеммы</b>			<b>Торцевые клеммы с крепежным фланцем М 3,</b> отверстие 3,2 мм диаметром			<b>Клеммные колодки с крепежным фланцем М 3,</b>			
серые	869-321	100	серые	869-301	100	2	869-102	869-132	100
синие	869-324	100	синие	869-304	100	3	869-103	869-133	100
оранж.	869-326	100	желто-зеленые	869-307	100	4	869-104	869-134	100
желто-зеленые	869-327	100	светлосерые	869-309	100	5	869-105	869-135	100
светлосерые	869-329	100				6	869-106	869-136	50
<b>Рядовые клеммы с заземлением,</b> Диаметр отверстия 3,5 <sup>+0.1</sup> мм, Клеммы не могут объединяться перемычками!			<b>Торцевые клеммы с крепежным фланцем М 4,</b> отверстие 4,2 мм диаметром			7	869-107	869-137	50
желто-зеленые	869-328	100	серые	869-351	100	8	869-108	869-138	50
			синие	869-354	100	9	869-109	869-139	50
			желто-зеленые	869-357	100	10	869-110	869-140	25
			светлосерые	869-359	100	11	869-111	869-141	25
						12	869-112	869-142	25
						<b>Клеммные колодки с крепежным фланцем М 4,</b>			
							серые	светлосерые	
						2	869-202	869-232	100
						3	869-203	869-233	100
						4	869-204	869-234	100
						5	869-205	869-235	100
						6	869-206	869-236	50
						7	869-207	869-237	50
						8	869-208	869-238	50
						9	869-209	869-239	50
						10	869-210	869-240	25
						11	869-211	869-241	25
						12	869-212	869-242	25



**Внимание:**

Для сборки клеммных колодок серии 869 необходимо использовать ручной пресс!

Принадлежности для серии 869 Маркировка Mini-WSB или WMB		
<p><b>Перемычки, светлосерые, изолированная, I<sub>N</sub> 18 А</b></p> <p>2-конт. <b>870-402</b> 200 (8 x 25)</p> <p>3-конт. <b>870-403</b> 200 (8 x 25)</p> <p>4-конт. <b>870-404</b> 200 (8 x 25)</p> <p>5-конт. <b>870-405</b> 100 (4 x 25)</p> <p>: : :</p> <p>10-конт. <b>870-410</b> 100 (4 x 25)</p>	<p><b>Стопор изоляции, 5 шт/полоска</b></p> <p>белые 0,08 – 0,2 мм<sup>2</sup> <b>280-470</b> 200 полосок</p> <p>светлосерые 0,25 – 0,5 мм<sup>2</sup> <b>280-471</b> 200 полосок</p> <p>темносерые 0,75 – 1 мм<sup>2</sup> <b>280-472</b> 200 полосок</p>	<p><b>Торцевые пластины с крепежным фланцем М 3,</b></p> <p>серые <b>869-385</b> 100 (4 x 25)</p> <p>синие <b>869-388</b> 100 (4 x 25)</p> <p>желт.-зел. <b>869-389</b> 100 (4 x 25)</p> <p>св. серые <b>869-387</b> 100 (4 x 25)</p>
<p><b>Перемычки, светлосерые, изолированная, I<sub>N</sub> 18 А</b></p> <p>с 1 на 3 <b>870-433</b> 200 (8 x 25)</p> <p>с 1 на 4 <b>870-434</b> 200 (8 x 25)</p> <p>с 1 на 5 <b>870-435</b> 100 (4 x 25)</p> <p>: : :</p> <p>с 1 на 10 <b>870-440</b> 100 (4 x 25)</p>	<p><b>Маркировочные полоски, прозрачные, для</b></p> <p>центральной маркировки – групповой маркировки –</p> <p>длина 1 м, ширина 7,5 мм</p> <p>чистая <b>709-196</b> 10</p>	<p><b>Торцевые пластины с крепежным фланцем М 4,</b></p> <p>серые <b>869-395</b> 100 (4 x 25)</p> <p>синие <b>869-398</b> 100 (4 x 25)</p> <p>желт.-зел. <b>869-399</b> 100 (4 x 25)</p> <p>св. серые <b>869-397</b> 100 (4 x 25)</p>
	<p><b>Ручной пресс,</b></p> <p>для сборки клеммных колодок</p> <p><b>298-635</b> 1</p>	

# 122 Клеммы с крепежными фланцами

## Боковое подключение

<p><b>0,08 - 1,5 мм<sup>2</sup></b>                  400 В/6 кВ/3                  18 А                  Ширина 2-проводной клеммы 5 мм                  Ширина 4-проводной клеммы 8 мм   8 - 9 мм</p>	<p><b>0,08 - 2,5 мм<sup>2</sup></b>                  500 В/6 кВ/3                  24 А                  Ширина 2-проводной клеммы 6 мм                  Ширина 4-проводной клеммы 10 мм   8 - 9 мм</p>	<p><b>0,08 - 2,5 мм<sup>2</sup></b>                  500 В/6 кВ/3                  24 А                  Ширина 2-проводной клеммы 6 мм   8 - 9 мм</p>
--	--	---

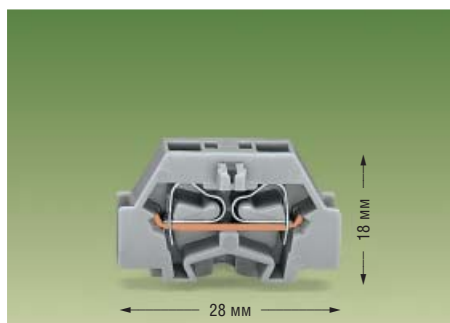
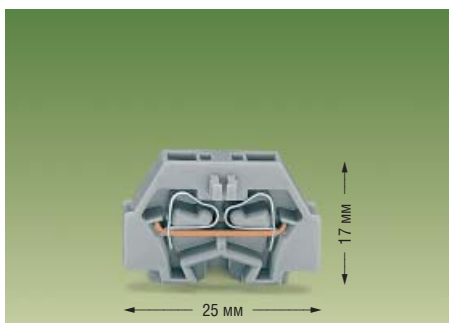

Цвет	№ заказа		Упаковка, штук	Цвет	№ заказа		Упаковка, штук	Цвет	№ заказа	Упаковка, штук
	2-пров.	4-пров.			2-пров.	4-пров.		2-проводные клеммы, с нажимными кнопками		
серые	260-301	260-331	300 (6 x 50)	серые	261-301	261-331	200 (4 x 50)	серые	261-301/341-000	200 (4 x 50)
светлосерые	260-303	260-333	300 (6 x 50)	светлосерые	261-303	261-333	200 (4 x 50)	светлосерые	261-303/341-000	200 (4 x 50)
синие	260-304	260-334	300 (6 x 50)	синие	261-304	261-334	200 (4 x 50)	синие	261-304/341-000	200 (4 x 50)
оранж.	260-306	260-336	300 (6 x 50)	оранж.	261-306	261-336	200 (4 x 50)	оранж.	261-306/341-000	200 (4 x 50)
желто-зеленые	260-307	260-337	300 (6 x 50)	желто-зеленые	261-307	261-337	200 (4 x 50)	желто-зеленые	261-307/341-000	200 (4 x 50)

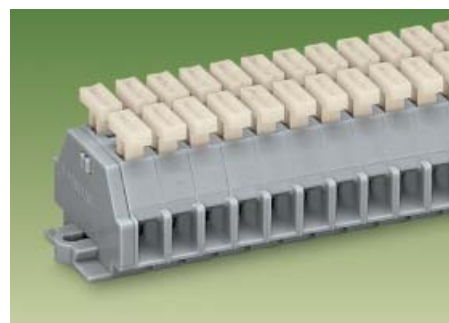
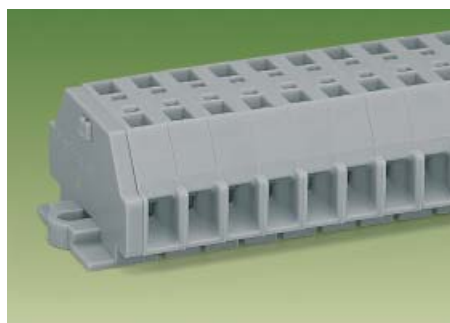
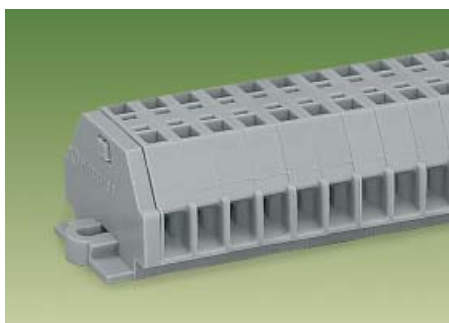

Число клемм	№ заказа		Упаковка, штук	Число клемм	№ заказа		Упаковка, штук	Число клемм	№ заказа	Упаковка, штук
	2-пров.	4-пров.			2-пров.	4-пров.		Клеммные колодки, серые		
Клеммные колодки, серые				Клеммные колодки, серые				Клеммные колодки, серые		
2	260-102	260-202	100	2	261-102	261-202	100	2	261-102/341-000	100
3	260-103	260-203	100	3	261-103	261-203	100	3	261-103/341-000	100
и далее до				и далее до				и далее до		
12	260-112	260-212	25	12	261-112	261-212	25	12	261-112/341-000	25



# Клеммы с крепежными фланцами

Боковое подключение

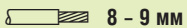
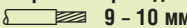
<p>0,08 - 2,5 мм<sup>2</sup> 500 В/6 кВ/3 24 А Ширина 4-проводной клеммы 10 мм</p> 	<p>0,08 - 4 мм<sup>2</sup> 630 В/8 кВ/3 24 А/32 А Ширина 2-проводной клеммы 7 мм Ширина 4-проводной клеммы 12 мм</p> 	<p><b>Принадлежности</b></p>
--	--	------------------------------



Цвет	№ заказа	Упаковка, штук	Цвет	№ заказа		Упаковка, штук
				2-пров.	4-пров.	
<b>4-проводные клеммы, с нажимными кнопками</b>						
серые	261-331/342-000	200 (4 x 50)	серые	262-301	262-331	100 (2 x 50)
светлосерые	261-333/342-000	200 (4 x 50)	синие	262-304	262-334	100 (2 x 50)
синие	261-334/342-000	200 (4 x 50)	оранж.	262-306	262-336	100 (2 x 50)
оранж.	261-336/342-000	200 (4 x 50)	желто-зеленые	262-307	262-337	100 (2 x 50)
желто-зеленые	261-337/342-000	200 (4 x 50)				





Число клемм	№ заказа	Упаковка, штук	Число клемм	№ заказа		Упаковка, штук
				2-пров.	4-пров.	
<b>Клеммные колодки, серые</b>						
2	261-202/342-000	100	2	262-102	262-202	100
3	261-203/342-000	100	3	262-103	262-203	100
и далее до			и далее до			
12	261-212/342-000	25	12	262-112	262-212	25

<b>Торцевые пластины, серые</b>			
	для серии 260		
	260-361	100 (2 x 50)	
	для серии 261		
	261-361	100 (2 x 50)	
	для серии 262		
	262-361	50	

<b>Перемычки «Гребень», изолированные</b>			
			
Серия	I <sub>N</sub>	Уменьшает сечение	Упаковка
260-402	10 А	до 1 мм <sup>2</sup>	25 шт.
261-402	16 А	до 1,5 мм <sup>2</sup>	25 шт.
262-402	16 А	до 2,5 мм <sup>2</sup>	25 шт.

<b>Инструмент, изолированный,</b>			
	для установки перемычек		
	209-132	1	

<b>Монтажный кронштейн</b>			
	для DIN-рельсы 35 мм		
	209-123	25	

<b>Карты с маркировкой</b>			
	20 самоклеящихся полосок на карте		
		1 Карта	

<b>Для серии 260</b>					
Маркировка	Кол-во	5 мм клеммы № заказа	Кол-во	8 мм клеммы № заказа	
Сетка	20	249-195/260-501	20	249-195/260-801	
1...50	10	260-620	8	260-670	
L1	660	249-195/260-574	400	249-195/260-874	
L2	660	249-195/260-575	400	249-195/260-875	
L3	660	249-195/260-576	400	249-195/260-876	
N	660	249-195/260-577	400	249-195/260-877	
PE	660	249-195/260-578	400	249-195/260-878	

<b>Для серии 261</b>					
Маркировка	Кол-во	6 мм клеммы № заказа	Кол-во	10 мм клеммы № заказа	
Сетка	20	249-196/261-501	20	249-196/261-801	
1...50	10	261-620	-	-	
1...48	-	-	6	261-670	
L1	540	249-196/261-574	320	249-196/261-874	
L2	540	249-196/261-575	320	249-196/261-875	
L3	540	249-196/261-576	320	249-196/261-876	
N	540	249-196/261-577	320	249-196/261-877	
PE	540	249-196/261-578	320	249-196/261-878	

<b>Для серии 262</b>					
Маркировка	Кол-во	7 мм клеммы № заказа	Кол-во	12 мм клеммы № заказа	
Сетка	20	249-197/262-501	20	249-197/262-801	
1...50	8	262-620	-	-	
1...24	-	-	6	262-670	
L1	460	249-197/262-574	260	249-197/262-874	
L2	460	249-197/262-575	260	249-197/262-875	
L3	460	249-197/262-576	260	249-197/262-876	
N	460	249-197/262-577	260	249-197/262-877	
PE	460	249-197/262-578	260	249-197/262-878	